

# Airwell

Just feel...

*well*  
*green*  
*smart*

2021/2022

PAC  
air/eau

ECS

Mural

Console  
Allège  
Colonne

Gainable

Ventilation

Cassettes

Multisplit

Monobloc

Condensation  
à eau

Solaire

DRV

Eau glacée  
& PAC

Rooftop &  
Ventilation

Condensation  
à eau

Systèmes  
de contrôle



## LAURENT ROEGEL

### PDG AIRWELL

*Optimiser notre consommation énergétique, favoriser l'énergie solaire pour préserver nos ressources naturelles, réinventer les usages des consommateurs, cultiver le confort de chaque intérieur... beaucoup y pensent. Chez Airwell, nous nous y engageons pour le bien-être de tous et de l'environnement.*

*Dès 1947, date de la création d'Airwell, nous avons su démontrer notre capacité à anticiper, à innover, à proposer des solutions permettant un meilleur confort thermique pour l'ensemble de nos clients. Voici pourquoi nous avons compris très tôt qu'il fallait repenser notre rapport à l'Énergie.*

### *Just feel well*

*Le monde de demain doit être construit autour d'un principe unique : La Sérénité. Les solutions énergétiques doivent être simples, intuitives dans la gestion et utilisation, et d'une totale fiabilité.*

### *Just feel green*

*Elles doivent permettre une réduction de notre consommation énergétique pour diminuer l'impact écologique et économique de l'habitat.*

### *Just feel smart*

*Elles ont l'obligation d'intégrer une intelligence artificielle capable de créer des scénarii d'optimisation Énergétique et de maintenance préventive.*

### **Avec Airwell, la révolution est en marche.**

*Une révolution pour que chaque consommateur gagne en mieux-vivre, pour que la planète soit épargnée et pour que l'ensemble de nos distributeurs et installateurs, comme vous, aient les meilleurs outils en réponse aux enjeux d'aujourd'hui et de demain.*

**Et tout cela se fait avec vous.** *En tant que partenaires Airwell, vous avez la garantie d'être accompagnés et formés à l'évolution du marché pour pouvoir apporter à vos clients des réponses innovantes et compétitives, adaptées à leurs demandes et à notre mission.*

*Just feel Well, feel Green, feel Smart avec Airwell.  
Laurent Roegel, Directeur Général*

# AIRWELL VOUS FACILITE LA VIE AVEC DES SERVICES DÉDIÉS



## SITE INTERNET

Commandez en ligne pour plus de simplicité  
web ■ [www.airwell-pro.fr](http://www.airwell-pro.fr)



## PIÈCES DÉTACHÉES



Pour les distributeurs grossistes  
chauffage et climatisation  
e-mail ■ [contact@diff.fr](mailto:contact@diff.fr)



Pour les installateurs, sociétés de mainte-  
nances et clients finaux  
e-mail ■ [service@airwell-res.com](mailto:service@airwell-res.com)

Plus d'informations sur les garanties p. 16



## SERVICE APRÈS-VENTE ET QUALITÉ

tél. ■ +33 (0)1 76 21 82 94 - Du lundi au vendredi de 9h à 12h30 et de 14h à 17h  
→ **Choix 1:** Assistance, documentation technique, demande sous garantie, mise en service,  
intervention service après-vente ou détermination de pièces détachées.  
→ **Choix 2:** Commande, disponibilité produit fini ou litige transport.  
→ **Choix 3:** Toute demande de la marque Clivet.  
e-mail ■ **Support technique:** [service@airwell-res.com](mailto:service@airwell-res.com)



## DOCUMENTATIONS TECHNIQUES

Retrouvez toute la documentation  
dont vous avez besoin

- Pièces détachées: [www.airwell-pro.fr](http://www.airwell-pro.fr)
  - espace-client
  - sélectionner ses pièces détachées
- Produits finis: <http://lh.airwell-res.com/>



## SUPPORT TECHNIQUE ET PROJETS

Résidentiel ■ +33 (0)1 76 21 82 67  
Tertiaire ■ +33 (0)1 76 21 82 60



## FORMATIONS



web ■ [www.airwell-academy.fr](http://www.airwell-academy.fr)  
e-mail ■ [airwell-academy@airwell-res.com](mailto:airwell-academy@airwell-res.com)

## Nos certifications



## SIÈGE SOCIAL

10, rue du Fort de Saint Cyr  
78180 Montigny-le-Bretonneux - France

### Contact général:

tél. ■ +33 (0)1 76 21 82 00  
e-mail ■ [contact@airwell-res.com](mailto:contact@airwell-res.com)

# Sommaire

	Page
<b>HISTOIRE</b>	6
<b>DIVISION SERVICES</b>	8
<b>AIDES FINANCIÈRES</b>	22

## GAMME AIR/EAU

### GAMME POMPE À CHALEUR AIR/EAU



<b>WELLEA Monobloc</b>	<b>R32</b>	Pompe à chaleur monobloc		32
<b>WELLEA Split</b>	<b>R32</b>	Pompe à chaleur split		34
<b>WELLEA WT</b>	<b>R32</b>	Pompe à chaleur split ECS		36
<b>Solutions solaires hybrides pour WELLEA</b>				38
<b>Accessoires chauffage et ECS</b>				42

### GAMME PRODUCTION D'ECS



<b>TDF Eleo</b>	<b>R134A</b>	Chauffe-eau thermodynamique		46
<b>Solutions solaires hybrides pour TDF Eleo</b>				48

## GAMME AIR/AIR

### GAMME MURALE



<b>HDH Harmonia</b>	<b>R32</b>	Mural - WiFi intégré		54
<b>HDLW Aura</b>	<b>R32</b>	Mural - WiFi intégré		56
<b>HKD Horus</b>	<b>R410A</b>	Mural		58

### GAMME CONSOLE, ALLÈGE & COLONNE



<b>XDL</b>	<b>R32</b>	Console double flux		62
<b>XDM Hemera</b>	<b>R32</b>	Console double flux		64
<b>FDM</b>	<b>R32</b>	Allège-plafonnier		66
<b>FWDB</b>	<b>R32</b>	Allège-plafonnier basse température		68
<b>SDM</b>	<b>R410A</b>	Colonne		70

### GAMME GAINABLE



<b>DDM</b>	<b>R32</b>	Gainable moyenne pression		74
<b>WELLZONE</b>		Régulation zone par zone		76

### GAMME VENTILATION



<b>AIRFLOW</b>	<b>R32</b>	VMC double flux thermodynamique		80

### GAMME CASSETTE



<b>CDM</b>	<b>R32</b>	Cassette 360°		84

### GAMME MULTISPLIT



<b>YDZC</b>	<b>R32</b>	Multisplit		90
<b>YDZB</b>	<b>R32</b>	Multisplit		98
<b>YCZ</b>	<b>R410A</b>	Multisplit		106

### GAMME MONOBLOC



<b>XDA</b>	<b>R32</b>	Console monobloc		114
<b>WFD</b>	<b>R32</b>	Window		115
<b>MFH Maui</b>	<b>R290</b>	Mobile froid seul		116
<b>MFR Maui</b>	<b>R290</b>	Mobile réversible		117

## GAMME CONDENSATION À EAU

### GAMME CONDENSATION À EAU



<b>XDO</b>	<b>R410A</b>	Console à eau		120
<b>GCAO</b>	<b>R410A</b>	Groupe de Condensation à eau		122

Just feel well



Just feel green

## GAMME SOLAIRE

### GAMMES PHOTOVOLTAÏQUE & HYBRIDE



<b>Pack photovoltaïque</b>	Offre AirSolar	126
<b>Modules</b>	Photovoltaïque et hybride	128
<b>Micro-onduleurs</b>		130
<b>Kits de surimposition</b>		132

## GAMMES TERTIAIRE ET INDUSTRIELLE

### GAMME DRV



<b>Unités extérieures :</b>			135
<b>Mini Flowlogic IV</b>	R410A	2 tubes - Soufflage horizontal	140
<b>FlowLogic III</b>	R410A	2 tubes - Soufflage vertical	142
<b>Unités intérieures :</b>			136
<b>HBV</b>	R410A	Mural	152
<b>CBV</b>	R410A	Cassette 600x600	153
<b>CFV</b>	R410A	Cassette 360° 900x900	154
<b>FAV</b>	R410A	Allège-plafonnier	155
<b>DDV</b>	R410A	Gainable basse pression	156
<b>DBV</b>	R410A	Gainable moyenne pression	157
<b>DCV</b>	R410A	Gainable haute pression	158
<b>EAV</b>	R410A	Console	159
<b>Kit de connexion CTA</b>			160
<b>Solutions de gestion centralisée</b>			162

### GAMMES EAU GLACÉE & POMPE À CHALEUR



Gamme Eau Glacée et Pompe à chaleur	166
-------------------------------------	-----

### GAMMES ROOFTOP & VENTILATION DOUBLE FLUX



Gamme Rooftop & Ventilation double flux	172
---	-----

### GAMME CONDENSATION À EAU



<b>DFO</b>	R410A	Pompe à chaleur sur boucle d'eau	178
------------	-------	----------------------------------	-----

Just feel smart

## SYSTÈMES DE CONTRÔLE

### SYSTÈMES DE CONTRÔLE



<b>Télécommandes</b>	182
Application AirHome - Résidentiel	200
Box AirHome	202
Application AirConnect Smart - DRV	204
Commandes DRV	206

<b>ACCESSOIRES DE POSE</b>	208
----------------------------	-----

<b>BOITE À OUTILS</b>	210
-----------------------	-----

<b>CONDITIONS GÉNÉRALES DE VENTE</b>	226
--------------------------------------	-----

<b>GUIDE DES PICTOS</b>	228
-------------------------	-----

# Histoire

## Votre expert français

### DEPUIS PLUS DE 70 ANS





### NOS PRODUITS

- Climatisation résidentielle
- Climatisation tertiaire
- Climatisation industrielle
- Chauffage résidentiel
- Énergies renouvelables

### NOS CERTIFICATIONS

- AIRWELL participe au programme AC1 de ECP.  
Vérifier la validité du certificat sur : [www.eurovent-certification.com](http://www.eurovent-certification.com)



- Société répondant à la norme ISO 9001



### EN QUELQUES CHIFFRES

- 1<sup>er</sup> fabricant à produire le Window
- + de 70 ans d'expériences
- Présent dans 80 pays
- + de 100 000 références en stock

## QUI SOMMES-NOUS ?

Depuis 1947, Airwell, expert en climatisation et chauffage, est une **marque française** connue et reconnue parmi les fabricants de systèmes de conditionnement d'air dans le résidentiel et le tertiaire, grâce à sa large gamme de produits. Toujours portée vers **l'innovation**, l'entreprise se réinvente pour être à la pointe des nouvelles tendances du marché en proposant des solutions toujours plus **performantes**, répondant aux problématiques les plus pointues. C'est dans une **démarche éco-responsable** qu'Airwell inscrit aujourd'hui sa Recherche & Développement pour répondre aux impératifs écologiques de notre planète et répondre à la demande de ses clients.

## NOS ENGAGEMENTS

### LE SERVICE, NOTRE PRIORITÉ

- Conception de solutions uniques
- Notre ADN : le partenariat
- Aide dans la réalisation de vos projets
- Support technique local et à distance
- Flexibilité : commande en ligne

### LA QUALITÉ ET L'EXPERTISE À LA FRANÇAISE

- Marque française historique 
- Solutions innovantes et compétitives
- Large gamme de produits pour s'adapter à chaque besoin.



Depuis plus de 70 ans, Airwell est une marque française, experte en solutions et équipements de climatisation et chauffage pour application résidentielle, commerciale et tertiaire.

Airwell apporte une réponse à chacune des évolutions marchés

- **UN MARCHÉ QUI VA CROÎTRE FORTEMENT EN RAISON DU RÉCHAUFFEMENT CLIMATIQUE**
- **DES PRODUITS ET DES TECHNOLOGIES QUI DOIVENT ÉVOLUER TRÈS RAPIDEMENT**
- **DES RÉGLEMENTATIONS DE PLUS EN PLUS COMPLEXES POUR LES ACTEURS DU MARCHÉ**

**Les professionnels de la maintenance, installateurs et distributeurs doivent être formés à ces évolutions.**

Pour lutter contre le réchauffement climatique global et pour complexifier l'importation de produits manufacturiers sur son territoire, l'Europe a "construit" un ensemble de réglementations ayant 2 objectifs primordiaux :

## 1. CHANGEMENTS TECHNOLOGIQUES

**Objectif 20-20-20 en 2020 :** les produits de chauffage et de climatisation installés en Europe doivent :

- Fonctionner avec des fluides frigorigènes moins "nocifs". La contribution d'un fluide frigorigène à l'effet de serre est proportionnelle à son PRP (Potentiel de Réchauffement Planétaire) : plus le PRP est élevé, plus le fluide contribue à l'augmentation de l'effet de Serre. Le règlement F-Gaz a pour but d'atteindre en 2020 un PRP inférieur de 20 % à la moyenne de 1990 puis, en 2030, un PRP moyen du parc de climatiseurs installés de 400. Pour y parvenir, il écarte progressivement du marché les fluides à PRP élevés : R410A, R407C, R134a. Les remplaçants de ces fluides sont identifiés. Il s'agit des HFO (HFO1234ze), du R32 ou des fluides naturels comme le R290 (le propane). Ces nouveaux fluides sont néanmoins soit toxiques soit inflammables.
- Consommer moins d'énergie. Les équipements les plus efficaces seront subventionnés tandis que les équipements les plus énergivores seront surtaxés ou interdits à la vente. Le règlement F-Gaz a pour objectif une baisse de 20 % de la consommation moyenne des équipements en 2020 et 27 % avant 2030.
- Fonctionner avec une énergie plus "verte". La réglementation européenne oblige **la part d'ENR à dépasser la barre des 20 % en 2020 et 27 % avant 2030.**



**La réglementation F-Gas (EU 517/2014) est entrée en application depuis le 1<sup>er</sup> janvier 2015.**

Les fluides frigorigènes sont des gaz créés par l'homme qui peuvent rester dans l'atmosphère durant des siècles et contribuer à l'effet de serre global.

La réglementation F-Gas, initiée par la Commission européenne, a pour objectif de réduire l'effet de serre dans l'UE de 80 à 95 % (par rapport aux niveaux de 1990) dans le domaine de la climatisation.

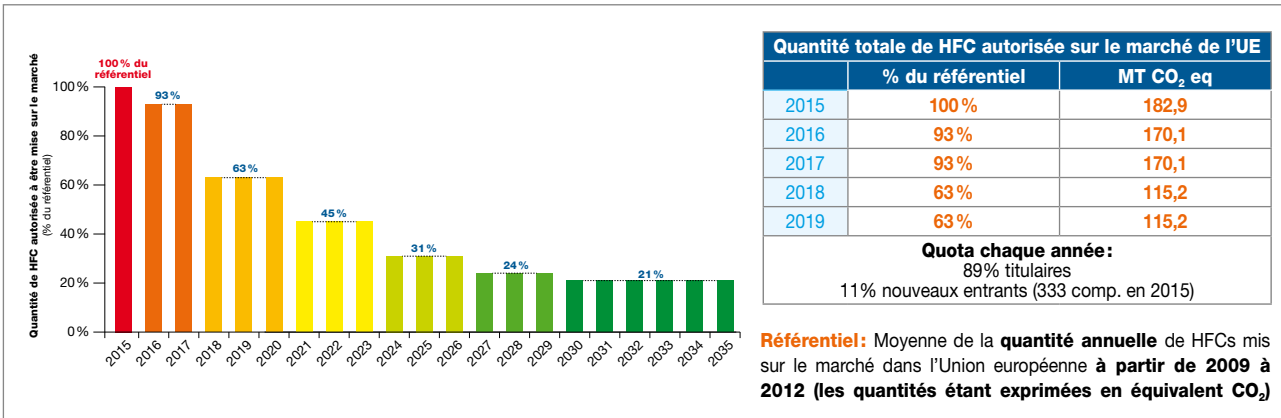

## COMPARAISON DU PRP DES FLUIDES FRIGORIGÈNES

Fluide réfrigérant	R404A	R410A	R407C	R134a	R32	R290
PRP (Potentiel Réchauffement Planétaire)	3920	2088	1774	1430	675	3

## ÉVOLUTION DU PRIX DES FLUIDES FRIGORIGÈNES

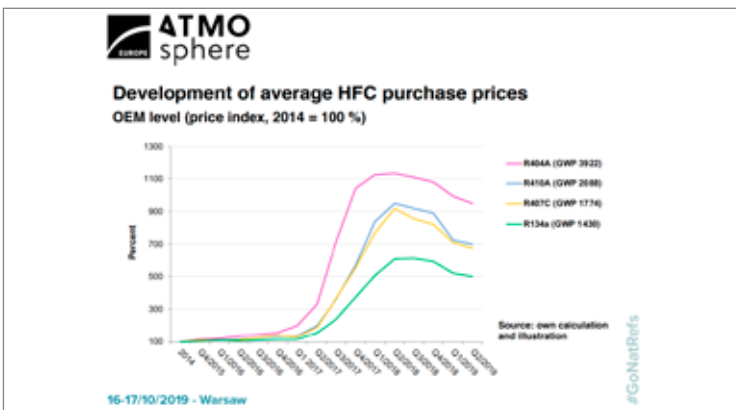

## 2. PROFESSIONNALISATION DES ACTEURS

La globalité des acteurs du marché "Chauffage et Climatisation" doivent suivre des réglementations de plus en plus contraignantes:

- Contrôles des équipements préchargés en fluide frigorigène: attestation de capacité, contrat d'assemblage.
- Contrôles périodiques obligatoires des Installations.
- Marquage du contrôle périodique des installations par une étiquette FGAZ.

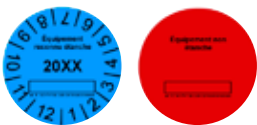

- Suivi d'intervention sur les fluides frigorigènes. Lors de chaque intervention sur le circuit frigorifique ou manipulation de fluide frigorigène, une fiche d'intervention doit être établie par l'entreprise. Elle se concrétise par la réalisation d'un CERFA 15497-02 dûment rempli sur lequel on retrouvera coordonnées et numéro d'attestation de capacité de l'opérateur, date et nature de l'intervention effectuée, nature et quantité des fluides introduits ou récupérés, etc.

Étiquette F-Gaz conforme au règlement 517/2014 CE et au règlement 843/09 du code de tarification

Contient des gaz à effet de serre fluorés

Désignation / Repère de l'équip.:

Fluide R- PRG(GWP): Date: / /

Charge initiale (usine) kg

Charge complémentaire (sur site) + kg

Charge totale = kg

t. eq. CO<sub>2</sub>

## Formation

### POURQUOI AIRWELL ACADEMY ?

AIRWELL se devait d'apporter une réponse avec Airwell Academy!

- Des **formations** techniques & qualifiantes
- Des **outils de formations** : service de location des salles de formations et de chariots didactiques
- Des **services sur-mesure** : audit énergétique résidentiel et industriel



**Airwell vous accompagne sur la mise en place d'un système de management de l'énergie indispensable à votre activité et à la planète.**

### LE CENTRE

**L'espace de formation met à votre disposition :**

- Un showroom des produits Airwell
- Plusieurs salles de formations équipées
- Une salle d'habilitation
- Un espace de restauration et une cuisine
- Une aire de détente en plein air
- Un parking privé

### NOUS CONTACTER





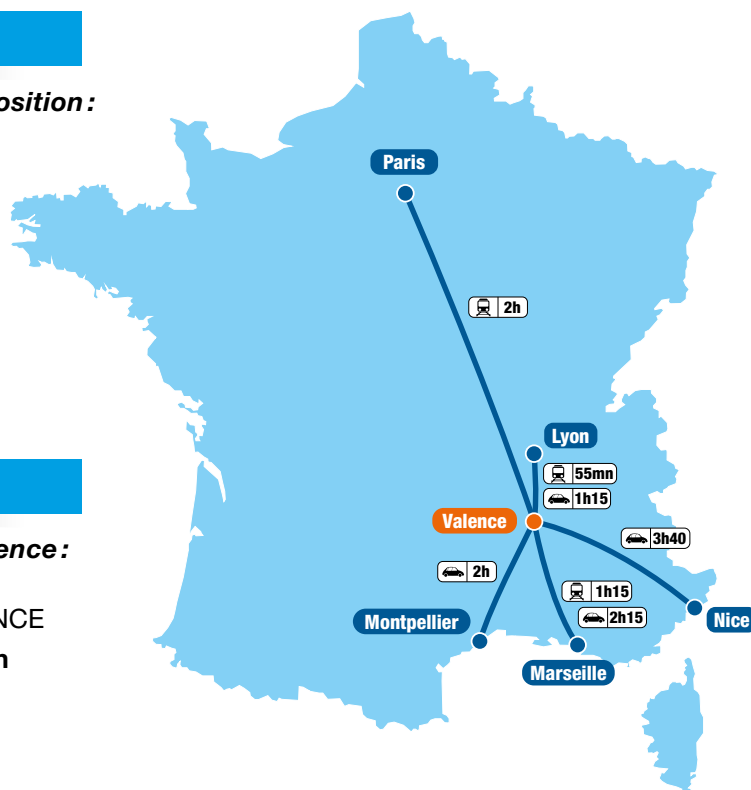









**Le centre de formation en France à Valence :**

- Airwell Academy  
66, rue Gilles de Roberval - 26000 VALENCE
- e-mail ■ [airwell-academy@airwell-res.com](mailto:airwell-academy@airwell-res.com)
- tél. ■ **+33 (0)1 76 21 82 00**
- ou votre commercial Airwell



**Inscrivez-vous au programme de formation sur : [www.airwell-academy.fr](http://www.airwell-academy.fr)**



OFFRE AIRWELL	RAFRAÎCHISSEMENT / CHAUFFAGE	EAU CHAUDE SANITAIRE	VENTILATION
ECO	Monosplit mural 	Ballon thermodynamique 	VMC Thermodynamique simple flux 
ECO +	Multisplit mural 	Ballon thermodynamique 	VMC Thermodynamique simple flux 
STANDARD	Pompe à Chaleur Monobloc et Bibloc 	Ballon ECS 	VMC Thermodynamique double flux 
STANDARD +	Gainable WELLZONE 	Ballon thermodynamique 	VMC Thermodynamique double flux 
PREMIUM	Pompe à chaleur bibloc avec ballon ECS 		+ VMC Thermodynamique double flux 



## Cible

- Installateurs, mainteneurs, distributeurs

## Objectifs

- Être capable de déterminer et dimensionner la solution adaptée au besoin de votre client
- Installer le matériel, réaliser la mise en service
- Savoir réaliser la maintenance et le dépannage de l'installation

## Contenu

### Module Commerce et Produit - 1/2 journée :

- Présentation de la gamme produits
- Présentation d'un argumentaire commercial
- Présentation des accessoires et connectivité
- Aide à la sélection et au dimensionnement

### Module Installation - 1/2 journée :

- Maîtriser les règles de l'art de l'installation
- Régulation du produit et schémas internes (hydraulique, électrique, frigorifique)

### Module Maintenance - 1/2 journée :

- Maîtriser les opérations de mise en service, de maintenance et de dépannage

### Module Évaluation - 1/2 journée :

- Mise en situation avec grille d'évaluation
- Test théorique (QCM)

## Prérequis

- Connaissances en chauffage et climatisation
- Lecture de schémas électrique, hydraulique, et frigorifique
- Habilitation fluide niveau 1 pour la partie pratique dans le module de mise en service et dépannage

## Moyens pédagogiques et techniques

- Mise à disposition d'une salle de formation, d'outils informatiques
- Formation théorique et échanges avec utilisation de différents supports pédagogiques : paper-board, vidéoprojecteur, informatique, documentation professionnelle
- Formation technique et mise en situation sur plateau technique. La méthode pédagogique ou didactique est laissée à l'appréciation du formateur qui s'adaptera au(x) participant(s)

## CODE FORMATION

RES01

## LE CONTEXTE

- Pour un même besoin (climatisation, chauffage, eau chaude sanitaire, ventilation) il existe une multitude de solutions. Pour remporter un marché, il est désormais impératif d'être capable de proposer la solution la plus adaptée à la configuration des lieux, au budget du client, tout en prenant en compte la sensibilité de celui-ci au bruit, au design, ou à la qualité de l'air.
- Cette formation dédiée à 100 % aux solutions adaptées aux marchés résidentiels, permettra au stagiaire de monter en compétence et en crédibilité.

## DURÉE

- 2 jours

## FORMATEUR

- Airwell Academy

## TARIF PAR STAGIAIRE

- 600 € HT

## NOMBRE DE PARTICIPANTS

- 4 participants minimum et 10 maximum

**Téléchargez le catalogue de formation complet sur le site d'Airwell Academy**  
[www.airwell-academy.fr](http://www.airwell-academy.fr)

## CODE FORMATION

DRV01

## LE CONTEXTE

- Dans le monde du traitement de l'air, les systèmes à Débit de Réfrigérant Variable ont une place à part du fait de leur technologie avancée et de l'importance de la régulation électronique. Il est obligatoire de maîtriser l'électronique embarquée et de comprendre sa logique pour appréhender cette offre.
- Aussi, l'étendue des possibilités qu'offre cette technologie (Mini DRV, 2 tubes, 3 tubes, Condensation à eau...) doit être "balancée" avec le coût d'une telle solution (principalement en maintenance avec un volume de réfrigérant très important).

## DURÉE

- 3 jours

## FORMATEUR

- Airwell Academy

## TARIF PAR STAGIAIRE

- 900 € HT

## NOMBRE DE PARTICIPANTS

- 3 participants minimum et 10 maximum



MINI FLOWLOGIC IV



FLOWLOGIC III

MURAL  
HBVCASSETTE 360°  
CFVALLÈGE-PLAFONNIER  
FAVGAINABLE BASSE  
PRESSION DDV

CONSOLE EAV

Téléchargez le catalogue  
de formation complet sur le  
site d'Airwell Academy  
[www.airwell-academy.fr](http://www.airwell-academy.fr)



## Cible

- Professionnels souhaitant s'initier ou renforcer leurs connaissances dans les systèmes à débit de réfrigérant variable



## Objectifs

- Comprendre le principe de fonctionnement des systèmes de climatisation à débit de réfrigérant variable
- Suivre les recommandations du fabricant
- Installer le matériel, réaliser la mise en service
- Paramétrer les commandes des systèmes DRV
- Savoir réaliser la maintenance et le dépannage de ce type d'installation



## Contenu

- **Module Commerce et Produit - 1/2 journée:**
  - Présentation des produits de la gamme DRV 2 et 3 tubes
  - Présentation d'un argumentaire commercial
  - Aide à la sélection et au dimensionnement
- **Module Installation - 1 journée:**
  - Maîtriser les règles de l'art de l'installation
  - Connaître le mode bus de communication: installation, contrôle et recherche de panne
  - Régulation du produit et schémas internes (hydraulique, électrique, frigorifique)
  - Paramétrage des unités intérieures et extérieures
- **Module Maintenance - 1 journée:**
  - Maîtriser les opérations de mise en service, de maintenance et de dépannage
  - Présentation des différents outils d'aide aux contrôles et diagnostics
- **Module Évaluation - 1/2 journée:**
  - Mise en situation avec grille d'évaluation
  - Test théorique (QCM)



## Prérequis

- Connaissances approfondies en climatisation
- Lecture de schémas électrique et frigorifique
- Habilitation fluïdique niveau 1 pour la partie pratique dans le module de mise en service et dépannage



## Moyens pédagogiques et techniques

- Mise à disposition d'une salle de formation, d'outils informatiques
- Formation théorique et échanges avec utilisation de différents supports pédagogiques: paper-board, vidéoprojecteur, informatique, documentation professionnelle
- Formation technique et mise en situation sur plateau technique. La méthode pédagogique ou didactique est laissée à l'appréciation du formateur qui s'adaptera au(x) participant(s)



# Modalités de prise en charge des formations

## VOTRE FORMATION EN 4 ÉTAPES

### 1. INSCRIPTION par :

- Mail
- Téléphone
- Internet

→ Nous réalisons alors un devis au client

### 2. CONFIRMATION D'INSCRIPTION, envoi au futur stagiaire de :

- La convention de formation
- La convocation
- La fiche programme
- Le plan d'accès
- Le règlement intérieur

→ **NB** : un exemplaire de la convention signée doit nous être impérativement retourné **avant la convocation**.

### 3. PÉRIODE DE FORMATION

### 4. À L'ISSUE DE LA FORMATION, envoi au stagiaire de :

- La facture acquittée
- L'attestation de fin de formation
- La feuille d'émargement signée

## FINANCEMENT OPCO

### 1. Le stagiaire doit envoyer à son OPCO, avant le début de la formation :

- La demande de remboursement remplie
- La convention de formation
- La fiche programme

### 2. À l'issue de la formation, le stagiaire doit renvoyer à son OPCO :

- La facture acquittée
- L'attestation de fin de formation
- La feuille d'émargement



**Vous souhaitez obtenir plus d'information ?**

Nous contacter : [airwell-academy@airwell-res.com](mailto:airwell-academy@airwell-res.com)

## Support technique

L'expert français dispose d'un réseau international de partenaires (distributeurs, installateurs, STA...). Ensemble, vous construisez une relation durable: conseil avant-vente, disponibilité des produits, support technico-commercial...

Le partenariat fait partie intégrante de l'ADN d'Airwell.

### SERVICE TECHNIQUE LOCAL ET À DISTANCE

- Des techniciens spécialisés.
- Un contact direct par téléphone, et sur site si nécessaire pour les clients VIP.
- Formation sur tous les produits.
- Mise en service par une Station Technique Agréée par Airwell.

### CENTRE D'APPELS

- Des réponses rapides et efficaces délivrées par nos experts.
- Une grande disponibilité.
- Un centre multilingue.
- Des professionnels formés en continu.
- Une approche client et service avant tout!
- Une écoute et assistance jusqu'à l'entière satisfaction client.



**+33 (0)1 76 21 82 94**

## Un réseau de Stations Techniques Agréées (STA)

À votre service pour:

- Mise en service de nos produits
- Expertise
- Dépannage

### RÉSEAU STA PRO, POUR LES PRODUITS RÉSIDENTIELS ET PETIT TERTIAIRE

- Les systèmes split (mono et multi)
- Les pompes à chaleur air/eau monobloc et bibloc
- Les chauffe-eau thermodynamiques
- La gamme solaire

### RÉSEAU STA EXPERT, POUR LES PRODUITS DE LA GAMME DRV ET CLIVET

- Le MINI FLOWLOGIC IV
- Le FlowLogic III
- La gamme Scroll Clivet
- La gamme rooftop Clivet
- La gamme pompe à chaleur sur boucle d'eau Clivet

### Le réseau Airwell de partenaires installateurs:

- Hautement qualifiés
- Perfectionnés dans les centres de formation Airwell Academy
- Maillage national pour une disponibilité rapide

■ Retrouvez toutes les STA sur notre site internet, en suivant le lien ci-dessous:  
<https://www.airwell-res.fr/trouver-un-installateur/>

## Tarifs de mise en service

### TARIFS NET PUBLIC RÉSIDENTIELS ET PETIT TERTIAIRE

PRIX POUR 150 KM DE TRAJET A/R	
<b>MISE EN SERVICE MONOSPLITS</b>	
Monosplit Mural/Console double flux/CAO/GCAO	300 €
Monosplit Gainable avec système Wellzone	490 €
<b>MISE EN SERVICE PETIT TERTIAIRE</b>	
Monosplit Cassette/Gainable/Allège plafonnier/Armoire XAM-XOM	390 €
<b>MISE EN SERVICE MULTISPLITS</b>	
Multisplits DUO/TRIO	490 €
Multisplit QUATRO	590 €
Multisplit CINCO	660 €
<b>MISE EN SERVICE POMPES À CHALEUR</b>	
PAC Air/Eau Monobloc	390 €
PAC Air/Eau Monobloc avec ballon	490 €
PAC Air/Eau Bibloc	490 €
PAC Air/Eau Bibloc avec ballon	590 €
PAC sur boucle d'eau : inférieur à 5 kW	300 €
PAC sur boucle d'eau : supérieur à 5 kW	400 €
<b>DIAGNOSTICS</b>	
Diagnostic demi-journée	350 €
Diagnostic journée	550 €
<b>AUTRES PRESTATIONS</b>	
Mise en service non conforme	270 €
Dépannage	Sur devis
Prévisite mise en service gainable avec ou sans Wellzone/ PAC Mono et Bibloc	350 €
Test d'étanchéité à l'azote	75 €
Raccord électrique	10€ /unité
Dudgeon	12€ l'unité
Calibrage des réseaux aéraulique	80 €
Km supplémentaire à partir du 151 <sup>ème</sup>	1,10 €
Appoint de charge	Prix coûtant

### TARIFS NET PUBLIC GAMME DRV ET CLIVET

PRIX POUR 300 KM DE TRAJET A/R	
<b>MISE EN SERVICE DRV</b>	
Prix de base : de 1 à 9 UI	610 €
Supplément par UI : à partir de 10 UI	20 €
Supplément par UE : à partir de 2 UE jumelées	150 €
Supplément contrôle : télécommande centralisée	250 €
Supplément contrôle : BMS	450 €
<b>MISE EN SERVICE CLIVET</b>	
Gamme Scroll : inférieur à 100 kW	700 €
Gamme Scroll : entre 100 kW et 700 kW	950 €
Gamme Scroll : supérieur à 700 kW	1 600 €
Gamme vis	2 400 €
Rooftops : 2 compresseurs	700 €
Rooftops : 4 compresseurs	900 €
PAC sur boucle d'eau : inférieur à 5 kW	300 €
PAC sur boucle d'eau : supérieur à 5 kW	400 €
Adressage Com GCT	300 €
CTA	500 €
<b>DIAGNOSTICS</b>	
Diagnostic demi-journée	600 €
Diagnostic journée	1 000 €
<b>AUTRES PRESTATIONS</b>	
Mise en service non conforme	300 €
Dépannage	Sur Devis
Prévisite mise en service DRV	350 €
Test d'étanchéité à l'azote	75 €
Dudgeon	12€ l'unité
Calibrage des réseaux aéraulique	80 €
Raccord électrique	10€ /unité
Appoint de charge	Prix coûtant
Km supplémentaire à partir du 301 <sup>ème</sup>	1,10 €



## Garanties

GAMMES	AVEC MISE EN SERVICE PAR STA			
	TYPE	Main-d'œuvre	Pièces	Compresseurs
Monosplit et Multisplit		✓ 1 an	✓ 3 ans	✓ 5 ans
Armoire		✓ 1 an	✓ 3 ans	✓ 5 ans
DRV		✓ 1 an	✓ 3 ans	✓ 5 ans
Pompe à chaleur air/eau		✓ 1 an	✓ 3 ans	✓ 5 ans
VMC		✓ 1 an	✓ 3 ans	✓ 5 ans
Panneaux photovoltaïques + Micro-onduleur		✗	✓ 20 ans	✗
Panneaux hybrides		✗	✓ 10 ans	✗
Accessoires divers ENR		✗	✓ 2 ans	✗

GAMMES	SANS MISE EN SERVICE PAR STA			
	TYPE	Main-d'œuvre	Pièces	Compresseurs
Monosplit et Multisplit		✗	✓ 3 ans	✓ 5 ans
Armoire		✗	✓ 1 an	✓ 1 an
DRV		✗	✓ 3 ans	✓ 5 ans
Pompe à chaleur air/eau		✗	✓ 2 ans	✓ 2 ans
VMC		✗	✓ 2 ans	✓ 2 ans
Mobile et Window		✗	✓ 2 ans	✓ 2 ans
Chauffe-eau		✗	✓ 2 ans	✓ 2 ans



■ Tél. **+33 (0)1 76 21 82 94** / Choix n° 1  
e-mail ■ [service@airwell-res.com](mailto:service@airwell-res.com)

## Outils dédiés

### SITE INTERNET

#### Commande en ligne :

Airwell propose à ses clients référencés de pouvoir commander leurs produits en ligne via le site internet [www.airwell-pro.fr](http://www.airwell-pro.fr)

#### Bibliothèque documentaire :

<http://lh.airwell-res.com>



### BIM

#### Airwell est "BIM Ready"!

En partenariat avec  **Trimble**, Airwell met en pratique le **BIM** (Building Information Modeling) et propose sa gamme de climatisation tertiaire et commerciale (système DRV) au format BIM diffusé sur la bibliothèque **MEPcontent**.

Cela permet aux utilisateurs REVIT® d'intégrer le contenu Airwell pour tous leurs projets de construction de bâtiments, réalisés dans l'univers de la maquette 3D numérique.

Airwell Academy propose une formation dédiée au BIM, comprenant une introduction aux fonctionnalités de REVIT®, ainsi qu'aux dessins de réseaux de chauffage/climatisation.

[www.mepcontent.com/fr](http://www.mepcontent.com/fr)



## Pièces détachées

### POUR LES PRODUITS SOUS GARANTIE *Airwell*

Commande de pièces détachées pour des produits finis sous garantie :

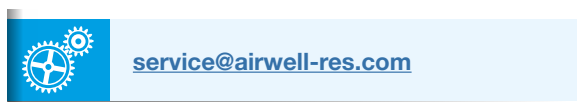

### POUR LES PRODUITS HORS GARANTIE

Airwell est le partenaire privilégié des sociétés spécialistes de la vente de pièces détachées :

Pour les distributeurs grossistes chauffage et climatisation :

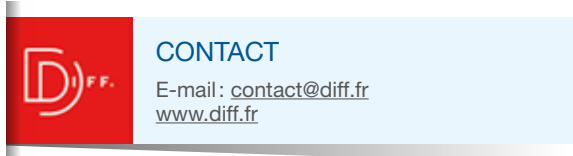

Pour les installateurs, sociétés de maintenances et clients finaux :

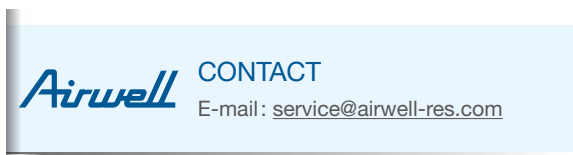

### Ce partenariat a pour objectif de vous offrir un service plus performant avec :

- L'amélioration des délais de livraison, grâce à une chaîne logistique reconnue.
- L'optimisation et la réduction des coûts de transport.
- Une réactivité et un professionnalisme pour un niveau de services que nous souhaitons exemplaire.

L'ensemble des conditions tarifaires qui vous ont été accordées restent inchangées et sont appliquées par RGS et DIFF

Bénéficiez des avantages d'un spécialiste de la vente à distance, tout en conservant votre remise *Airwell*

Nouveau concept à destination  
du marché Résidentiel

## MA MAISON **HYBRIDE** par Airwell

Ma Maison Hybride par Airwell c'est l'alliance de la performance énergétique de produits de chauffage/ pompes à chaleur/climatisation à l'apport d'énergie photovoltaïque; le tout piloté dans un système intelligent, connecté et centralisé.

**L'homme a évolué. La maison aussi.**



### Pilotez votre maison du bout des doigts



**Une seule application pour  
contrôler toute votre maison!**

En vous connectant à l'**application AirHome**, maîtrisez vos équipements thermiques de façon optimum. Une gestion centralisée de vos appareils de climatisation, chauffage, ventilation, eau chaude sanitaire et des objets connectés de la maison, qui facilite votre quotidien (Plug&Play) et allège votre facture.

**DÉCOUVRIR L'APPLICATION**





## Le site internet **MA MAISON HYBRIDE** par Airwell

Airwell a mis en place un site internet dédié à ce nouveau concept dans le but d'accompagner la compréhension de l'offre Maison Hybride aux yeux du consommateur final, mais aussi de valoriser son réseau de partenaires agréés à l'aide d'un moteur de recherche, lui donnant accès à l'installateur le plus proche de chez lui.

**PRO ?** Rejoindre la communauté des installateurs de la Maison Hybride, c'est être sélectionné avec attention pour assurer un service performant et une prestation de qualité auprès du client.

**Vous pouvez envoyer votre candidature via le site [ma-maison-hybride.fr](http://ma-maison-hybride.fr)**



## La box AirHome



La box AirHome permet de faire communiquer les objets connectés de la maison avec l'application.

Le client profite d'une maison autonome et connectée à tous ses besoins !

**Retrouver les informations de la box (p. 200) et de l'application (p. 202).**

## Passer à l'hybride à son rythme !

Pour chaque maison, il y a une solution Maison Hybride Airwell. Il s'agit de créer la configuration qui répond à l'usage et au budget du client.

Airwell propose 5 configurations d'équipements de chauffage et climatisation :

SOLUTIONS	INSTALLATION	CONFORT	BUDGET	PRODUITS
<b>PREMIUM</b>	AIR/EAU	☀️❄️💧🌀	€€€€	WELLEA Split ECS + Airflow
<b>STANDARD+</b>	AIR	☀️❄️ 💧 (option)	€€€	Gainable Wellzone
<b>STANDARD</b>	EAU	☀️❄️ 💧 (option)	€ €€	WELLEA Monobloc WELLEA Split
<b>ECO+</b>	AIR	☀️❄️ 💧 (option)	€€ €€€	YDZB + HDLW YDZC + HDH
<b>ECO</b>	AIR	☀️❄️ 💧 (option)	€ €€	Mural HDLW Mural HDH

☀️: Chauffage - ❄️: Refroidissement - 💧: ECS - 🌀: Ventilation

## Bâtiment public et Plan de relance

### AIRWELL ACCOMPAGNE SES CLIENTS DANS LEUR DÉMARCHE DE TRANSITION ÉNERGÉTIQUE À TRAVERS SON PACK SÉRÉNITÉ.

La rénovation énergétique des bâtiments publics est une priorité du Plan de relance et du Grand Plan d'Investissement lancé par le gouvernement.

### AUDIT ÉNERGÉTIQUE ➤ FINANCEMENT ➤ INSTALLATION ET MAINTENANCE

#### SITUATION

Les bâtiments publics représentent en moyenne :



**20%** des émissions de gaz à effet de serre



**76%** de la consommation d'énergie d'une commune



Augmentation du prix des énergies



Vieillesse des installations



### 1. AUDIT ÉNERGÉTIQUE

Préconisation de travaux efficaces et énergies renouvelables

#### UNE OBLIGATION OU UNE OPPORTUNITÉ? À VOUS DE DÉCIDER!

Dans un contexte réglementaire évolutif et incitatif, les structures publiques ont besoin de réduire leurs dépenses énergétiques. **Nous vous accompagnons dans cette transition afin de vous aider à répondre à ces nouveaux enjeux environnementaux.**



### 2. FINANCEMENT

Aides Publiques, CEE, leasing énergétique



Airwell vous aide à valoriser les **aides financières** mises à disposition par le plan de performance énergétique en intégrant la globalité des soutiens publics (CEE, ANAH, TVA à taux réduit...).

Vous pouvez bénéficier de l'offre Airwell Lease proposant une **mensualisation de l'investissement, une garantie de fonctionnement et une maintenance préventive.**



**L'OFFRE CLÉ EN MAIN DE LEASING ÉNERGÉTIQUE AIRWELL, À VOTRE SERVICE!**

Louez vos équipements de climatisation et chauffage et profitez de nombreux services :



Vous souhaitez climatiser vos bureaux, vos bâtiments publics, vos locaux techniques, la solution Airwell Lease vous apporte **confort, efficacité énergétique, flexibilité et tranquillité**.



**3. INSTALLATION ET MAINTENANCE**  
des produits par des professionnels certifiés et formés

**Un réseau de partenaires Airwell :**

- Installateurs hautement qualifiés
- Formés dans les centres Airwell Academy
- Présence nationale pour une disponibilité rapide

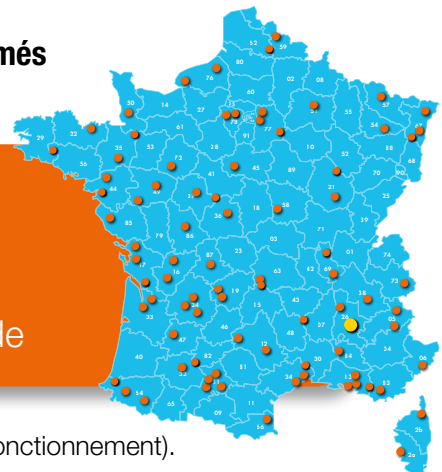

Plateforme de gestion à distance (maintenance préventive, suivi de fonctionnement).

# Aides financières

## Zoom sur les principales aides financières 2021

### Ma Prime Rénov'

**AVANTAGE :** Nouvelle prime accessible depuis 2020, qui est la fusion du Crédit d'Impôt Transition Énergétique (CITE) à 30 % et de "Habiter Mieux Agilité" de l'Anah.



**BÉNÉFICIAIRE :**

Les propriétaires occupants, les locataires, ainsi que les copropriétaires.

### Certificats d'Économies d'Énergie (CEE)

**AVANTAGE :** Certaines entreprises vous proposent des primes, des prêts bonifiés ou des diagnostics si vous réalisez des travaux d'économies d'énergie.



**BÉNÉFICIAIRE :**

Toute personne ayant réalisé des travaux d'économies d'énergie.



### TVA à taux réduit

**AVANTAGE :** TVA à taux réduit de 5,5 % pour les travaux d'amélioration de la performance énergétique, ainsi que pour les travaux induits et indissociablement liés.



**BÉNÉFICIAIRE :**

- les propriétaires occupants, bailleurs ou syndicats de propriétaires ;
- les locataires et occupants à titre gratuit ;
- une société civile immobilière.

### L'Éco-Prêt à taux zéro

**AVANTAGE :** L'Éco-Prêt à taux zéro est un prêt à taux d'intérêt nul et accessible sans conditions de ressources, pour financer un ensemble cohérent de travaux d'amélioration de la performance énergétique.



**BÉNÉFICIAIRE :**

- les personnes physiques (propriétaire occupant ou bailleur) y compris en copropriété ;
- les sociétés civiles non soumises à l'impôt sur les sociétés, dont au moins un des associés est une personne physique.

# Ma Prime Renov'

Fusion du crédit d'impôt transition énergétique et des aides Anah



## QU'EST-CE QUE LA PRIME RÉNOV' ?

Au 1<sup>er</sup> janvier 2020, l'actuel crédit d'impôt pour la transition énergétique (CITE) devient **une prime soumise à des conditions de ressources**. L'aide "Habiter Mieux Agilité" proposée par l'Anah est ainsi fusionnée avec le CITE pour créer une prime dédiée aux ménages modestes.

Autre nouveauté, la Prime Rénov' sera **forfaitaire** ! Une grille de forfait sera définie en fonction des revenus et des différents travaux de rénovation énergétique. Cette aide travaux se veut plus efficace car son montant sera défini en fonction des économies d'énergie réalisées.

**La Prime Rénov' est également cumulable avec d'autres aides travaux, comme la TVA à taux réduit ou encore le Prêt à taux zéro.**

## COMMENT DEMANDER LA PRIME RÉNOV' ?

À ce jour, la demande est à formuler sur [www.maprimerenov.gouv.fr](http://www.maprimerenov.gouv.fr), dont voici la démarche :

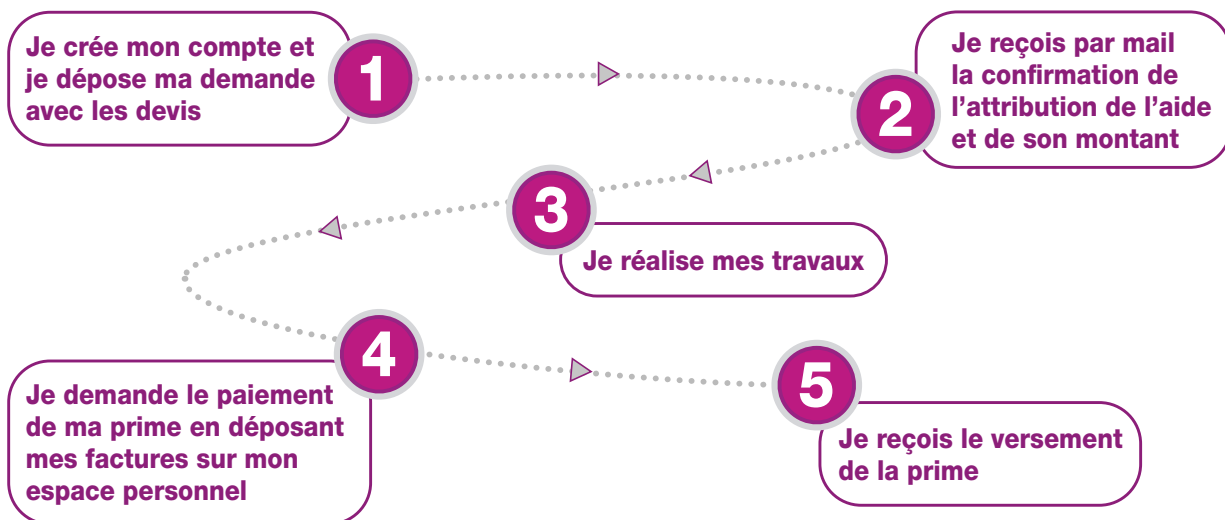

## LA RÉPARTITION DES FRANÇAIS EN COULEUR

Nombre de personnes composant le ménage (foyer fiscal)	Plafond de ressources hors Île-de-France			
	Revenu fiscal de référence (RFR) (mon RFR est indiqué sur mon avis d'imposition)			
	MaPrimeRénov' Bleu	MaPrimeRénov' Jaune	MaPrimeRénov' Violet	MaPrimeRénov' Rose
1	jusqu'à 14 879 €	jusqu'à 19 074 €	jusqu'à 29 148 €	> 29 148 €
2	jusqu'à 21 760 €	jusqu'à 27 896 €	jusqu'à 42 848 €	> 42 848 €
3	jusqu'à 26 170 €	jusqu'à 33 547 €	jusqu'à 51 592 €	> 51 592 €
4	jusqu'à 30 572 €	jusqu'à 39 192 €	jusqu'à 60 336 €	> 60 336 €
5	jusqu'à 34 993 €	jusqu'à 44 860 €	jusqu'à 69 081 €	> 69 081 €
Par personne supplémentaire	+ 4 412 €	+ 5 651 €	+ 8 744 €	+ 8 744 €

Les ménages sont divisés en quatre grandes catégories de revenus, qui influent sur le calcul de Ma Prime Rénov'. Consultez les seuils de revenus [sur www.primesenergie.fr](http://www.primesenergie.fr).

## Certificats d'Économies d'Énergie (CEE)



Les certificats d'économies d'énergie sont un dispositif au bénéfice des ménages et des entreprises pour la transition énergétique et la croissance verte.

### Une obligation encadrée par l'État

Les fournisseurs d'énergie dits "obligés" ont une obligation légale de diminuer la consommation énergétique des Français. Pour cela, ils doivent réaliser des travaux d'économies d'énergie ou inciter les particuliers et les professionnels à réaliser des travaux de rénovation énergétique. S'ils ne respectent pas leurs obligations, l'État leur impose de fortes pénalités financières.

### QUELS TRAVAUX PEUVENT ÊTRE RÉALISÉS ?

Les travaux doivent permettre d'améliorer la performance énergétique de votre logement et doivent respecter des exigences de performances minimales.

#### ■ Pour les opérations engagées depuis le 26/09/2017 :

Selon le règlement (EU) n° 813/2013 de la commission du 2 août 2013 l'efficacité énergétique saisonnière ( $\eta_s$ ) doit être supérieure à 111 % pour les pompes à chaleur moyenne et haute température. Les **PAC WELLEA Airwell** ont un coefficient  $\eta_s$  compris entre **126 % et 177 %** (selon modèle) et sont donc éligibles aux CEE.

(Source: BAR TH 104)

### QUELLE EST LA MARCHÉ À SUIVRE ?

En tant que particulier, vous pouvez bénéficier d'une prime CEE si vous êtes propriétaire ou locataire d'un logement achevé depuis au moins 2 ans.

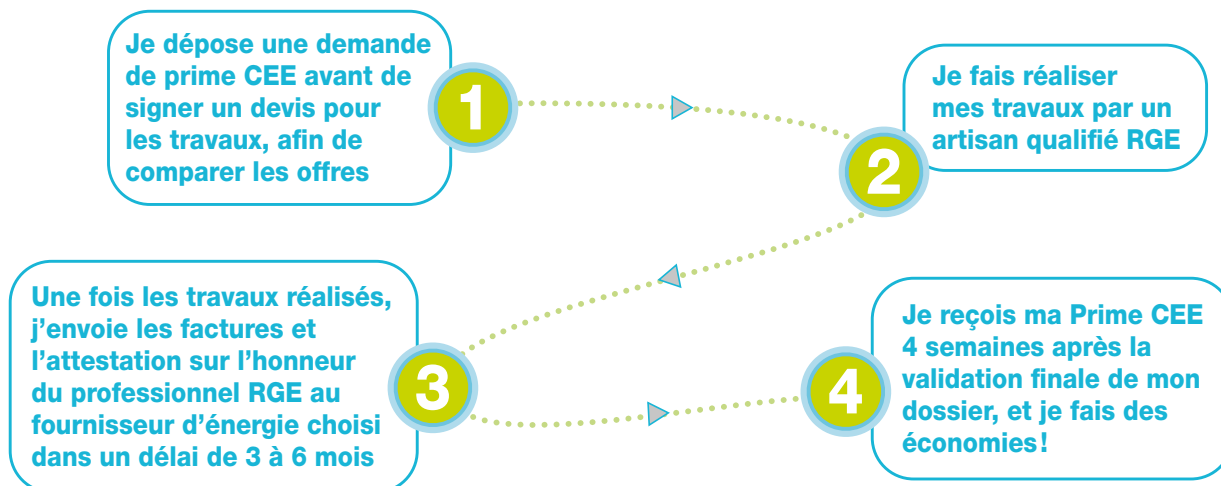

En résumé, la prime CEE est une aide travaux à la rénovation énergétique instaurée dans le cadre du dispositif du CEE. Elle permet de financer différents travaux comme l'isolation thermique, la pose d'un chauffage performant et respectueux de l'environnement ainsi que la mise en place de divers équipements permettant de réduire la consommation d'énergie d'un logement. Son montant varie selon la nature des travaux accomplis.



**EN SAVOIR PLUS:** Plus d'informations sur le site du ministère de l'Écologie, du Développement durable et de l'Énergie :  
[www.developpement-durable.gouv.fr/-Operations-standardisees-.html](http://www.developpement-durable.gouv.fr/-Operations-standardisees-.html)

# Éco-Prêt à taux zéro (Éco-PTZ)



## QU'EST-CE QUE L'ECO-PRÊT À TAUX ZÉRO ?

L'Éco-PTZ est un emprunt remboursable sans intérêt. Conçu pour motiver les ménages français à se lancer dans des travaux de rénovation, l'Éco-PTZ a été amélioré et **prorogé jusqu'au 31 décembre 2021**. C'est un réel avantage pour les particuliers qui doivent contracter un prêt pour démarrer les travaux d'économies d'énergie.

L'éco-PTZ est cumulable avec les autres aides.

## QUELLE EST LA MARCHE À SUIVRE ?

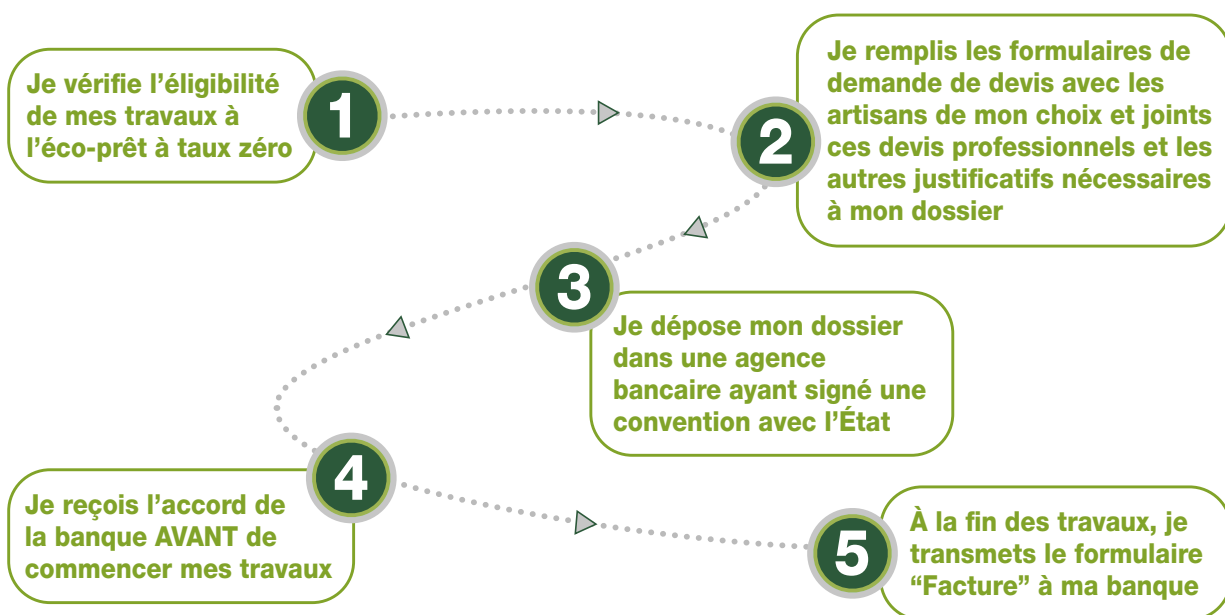

### Produits Airwell concernés :

- Pompe à chaleur WELLEA Monobloc et Split au fluide R32, voir p. 32 et 34
- Chauffe-eau thermodynamique TDF Eleo, voir p. 46

## MONTANT DU PRÊT

### Montant du prêt en fonction des travaux que vous réalisez :

(modification par le décret n°2019-839 du 19/08/2019)

- jusqu'à 15000€ pour la réalisation d'une seule action parmi la liste des travaux éligibles au dispositif,
- jusqu'à 25000€ pour la réalisation de 2 des 7 actions éligibles,
- jusqu'à 30000€ si vous réalisez 3 travaux ou plus parmi les 7 actions éligibles et pour les travaux permettant d'atteindre une performance énergétique globale minimale,
- jusqu'à 10000€ pour la réhabilitation du système d'assainissement non collectif.

La durée maximale de remboursement de l'Éco-PTZ ne peut pas dépasser 15 ans.



**La condition de bouquet de travaux est supprimée depuis le 1<sup>er</sup> mars 2019**

## La TVA à taux réduit

5,5%  
TVA

**Les travaux de rénovation réalisés dans un logement ancien bénéficient de taux de TVA réduits sous certaines conditions.**

**Le taux de TVA sur l'achat de matériel et les frais de main-d'œuvre relatifs aux travaux d'amélioration, de transformation, d'aménagement et d'entretien, réalisés dans des logements achevés depuis plus de deux ans, est de 10 %.**

Toutefois, la TVA s'applique au taux réduit de 5,5 % pour les travaux d'amélioration de la performance énergétique ainsi que pour les travaux induits et indissociablement liés.

### POUR QUI ?

- Les propriétaires occupants, bailleurs ou syndicats de propriétaires.
- Les locataires et occupants à titre gratuit.
- Une société civile immobilière.
- Votre logement est achevé depuis plus de 2 ans.
- Il s'agit de votre résidence principale ou secondaire.

### QUELS ÉQUIPEMENTS ET QUELS TRAVAUX SONT ÉLIGIBLES ?

Le taux réduit de TVA à 5,5 % s'applique aux travaux visant l'installation (incluant la pose, la dépose et la mise en décharge des ouvrages, produits ou équipements existants) des matériaux et équipements éligibles au crédit d'impôt pour la transition énergétique, sous réserve du respect des caractéristiques techniques et des critères de performances minimales qui déterminent son éligibilité.

**Pour les autres travaux de rénovation, le taux réduit appliqué est de 10 %.**

### COMMENT OBTENIR LA TVA À 5,5 % ?

La TVA à 5,5 % est directement appliquée par l'entreprise sur la facture des travaux. À cette occasion, il vous sera demandé de signer une attestation permettant de confirmer l'âge du logement et la nature des travaux réalisés.

**Une TVA  
différente  
pour les DOM**



En **Guadeloupe**,  
**Martinique** et à  
**La Réunion**, où le taux de  
TVA normal est de 8,5 %, il existe un  
taux de TVA réduit unique de 2,1 %.

Ce taux réduit est applicable aux  
travaux qui bénéficient en métropole  
des taux de 5,5 % et de 10 %.

**La Guyane** et **Mayotte** sont eux  
totalement exonérés de TVA.



## RT 2020 → RE 2020



L'objectif de la **RT 2020** ou **RE 2020** est fixé : toute nouvelle construction devra produire **davantage d'énergie qu'il n'en consomme**. Cet objectif repose sur le principe des bâtiments à énergie positive (BEPOS). Ces logements affichent une consommation énergétique minimale qui sera, par la suite, compensée par le recours aux ressources renouvelables. Cette RT 2020 cible le zéro gaspillage énergétique et la production d'énergie.

### QU'EST-CE QUE LA RT 2020 ?

La RE 2020 est donc une nouvelle norme visant à construire des logements ou bâtiments à énergie positive (= qui produit plus d'énergie qu'il en consomme) et des maisons passives (= qui dépense très peu d'énergie et recycle celle qu'elle produit).

#### Ce que les bâtiments à énergie positive doivent avoir :

- Une consommation de chauffage doit être inférieure à 12 kwhep/m<sup>2</sup>.
- Une consommation totale d'énergie inférieure à 100 kwh/m<sup>2</sup> (avec l'eau chaude, les lumières,...).
- La capacité de produire de l'énergie pour que le bilan énergétique soit positif sur les 5 utilitaires : chauffage, luminaires, eau chaude, clim, auxiliaires) grâce à HYPERLINK "<https://www.les-energies-renouvelables.eu/conseils/photovoltaïque/>" des panneaux photovoltaïques par exemple.

Cette réglementation 2020 (**qui devrait s'appliquer dès cet été 2021**) demande que le plus grand nombre de foyers devra produire son énergie propre afin de répondre à ses besoins.

De ce fait, la **RE2020** se basera sur le principe de la maison passive qui implique de consommer le moins d'énergie possible grâce à une isolation thermique performante, des systèmes thermiques efficaces et des apports naturels en luminosité.

## À retenir

AIDES FINANCIÈRES	EXIGENCES		SOLUTION AIRWELL
Certificats d'Économies d'Énergie (CEE)	PAC à 35°C	Rendement $\eta_s$ 126%	Rendement $\eta_s$ de la gamme Airwell : - WELLEA Monobloc : de 168 à 177% - WELLEA Split : de 164 à 174%
	PAC à 55°C	Rendement $\eta_s$ 111%	Rendement $\eta_s$ de la gamme Airwell : - PAC à 35° : 168% à 177% - PAC à 55° : 126% à 128%
Éco-Prêt à taux zéro	Performance globale		La gamme Airwell WELLEA participe à l'amélioration énergétique du logement - plus de 30% de gain en performances
TVA à taux réduit	Habitat de plus de 2 ans.		La gamme Airwell WELLEA est éligible à la TVA à taux réduit (selon conditions)







# Gamme Pompes à chaleur air/eau

NOM DU MODÈLE	Type de fluide	Page	Application principale	Mode	Eau chaude sanitaire
 <b>WELLEA MONOBLOC</b>	R32	32	Rénovation	Froid et Chaud	En option
 <b>WELLEA SPLIT</b>	R32	34	Neuf	Froid et Chaud	En option
 <b>WELLEA WT</b>	R32	36	Neuf	Froid et Chaud	Intégré
<b>Solutions solaires hybrides pour WELLEA</b>		38			
<b>Accessoires chauffage et ECS</b>		42			

## Pourquoi installer une pompe à chaleur?

C'est choisir le système de chauffage le plus rentable et écologique du marché pour votre logement.

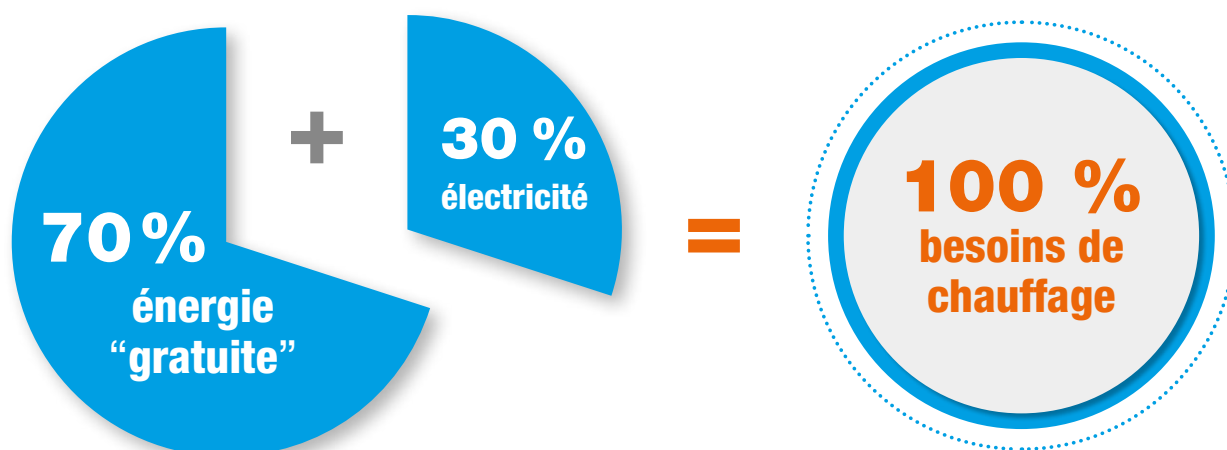

### Les avantages d'une pompe à chaleur chez soi :

- Énergie propre et renouvelable
- Jusqu'à **70 % d'économies** sur la facture annuelle de chauffage
- Un confort toute l'année : solution **réversible**
- Compatibilité avec différents types d'émetteurs (plancher chauffant, radiateur...)
- **Économique** : bénéficiez d'aides financières (voir *Boîte à outils* p. 210).

## PRINCIPE DE FONCTIONNEMENT

Une pompe à chaleur récupère de la chaleur à l'extérieur de la maison, concentre cette chaleur et la restitue à l'intérieur de la maison.

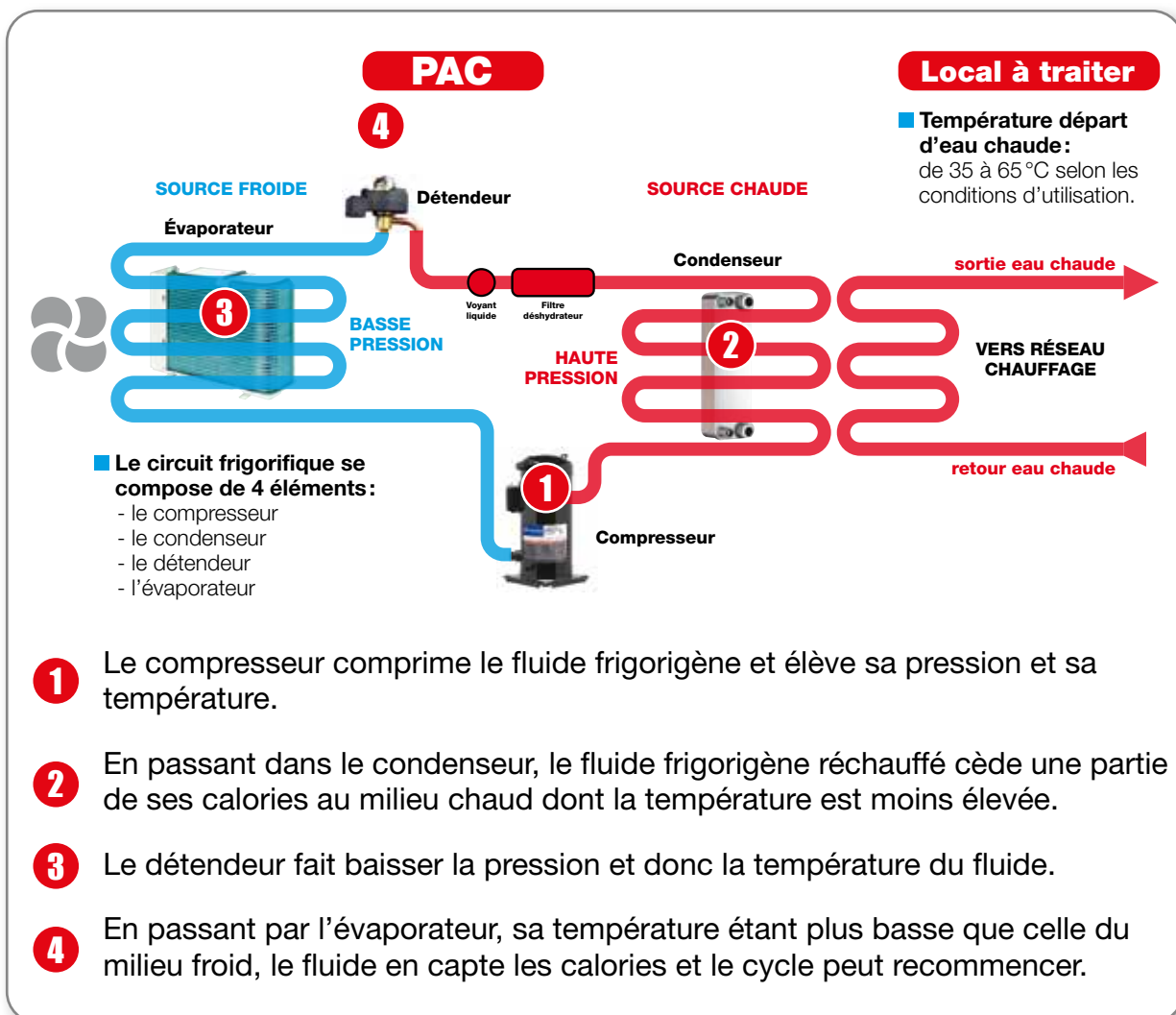



Pompes à chaleur  
Réversible

# WELLEA MONOBLOC

## POMPE À CHALEUR MONOBLOC



5-7-9 kW



12-14-16 kW



RCW24  
incluse



Connectivité AirHome\*

**COP jusqu'à 5,00**

**EER jusqu'à 4,82**

### + PRODUITS

- Télécommande RCW24 incluse
- Jusqu'à 60°C de sortie d'eau par -10°C extérieur
- Contact sec + ModBus (redondance et cascade possible)
- Compatible tout type d'émetteur
- Résistance électrique incluse à partir de 12kW

### CARACTÉRISTIQUES

 PROGRAMMATION HEBDOMADAIRE	 UNIT ON SORTIE APPAREIL ON/OFF	 46°C FONCT. EN MODE FROID JUSQU'À 46°C EXTERIEUR	 -25°C FONCT. EN MODE CHAUD JUSQU'À -25°C EXTERIEUR
 HAUTE TEMPÉRATURE JUSQU'À 60°C	 PLANCHER CHAUFFANT	 HT HAUTE TEMPÉRATURE RADIATEUR HAUTE TEMPÉRATURE	 BT BASSE TEMPÉRATURE RADIATEUR BASSE TEMPÉRATURE
 RELEVÉ DE CHAUDIÈRE	 Ultra silencieux	 WiFi	 Loi d'eau
 Crédit d'impôt	 CEE		

AVEC UNE MISE EN SERVICE PAR LES STATIONS TECHNIQUES AGRÉÉES AIRWELL, ACCÉDEZ À L'EXTENSION DE GARANTIE AIRWELL:

- **1 an** main-d'œuvre,
- **3 ans** pièces,
- **5 ans** compresseur.



### LE + « DÉVELOPPEMENT DURABLE »

→ Classe énergétique élevée A+++

### LE + « UTILISATEUR »

- Compatible avec tous les émetteurs
- Grande souplesse d'utilisation
- Idéal en remplacement de chaudière fioul ou gaz

### LE + « INSTALLATEUR »

- Loi d'eau personnalisable
- Gestion multi-zones

### LE + « TECHNOLOGIE »

- Fonctionnement jusqu'à -25°C extérieur
- Certifié HP Keymark

TEMPÉRATURE D'EAU DE 60°C JUSQU'À -10°C EXTÉRIEUR!

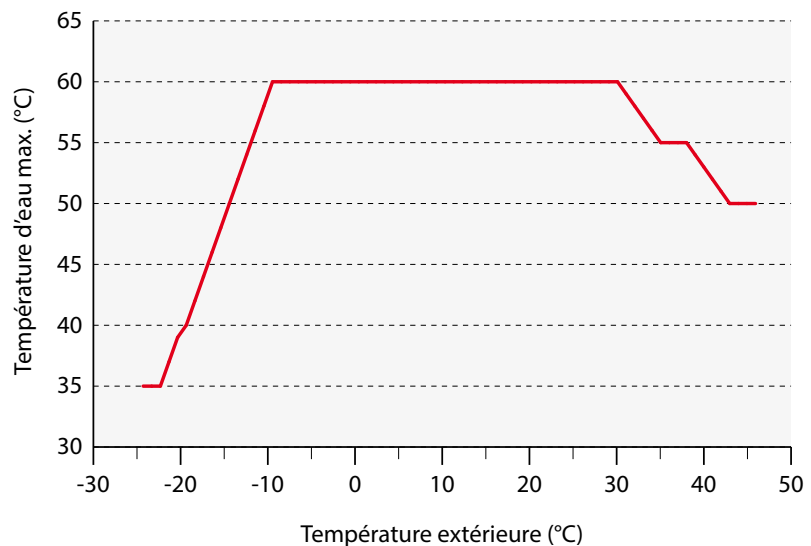

## DONNÉES TECHNIQUES WELLEA MONOBLOC

Modèle			AW-WHPM05-H91	AW-WHPM07-H91	AW-WHPM09-H91	AW-WHPM12-H91	AW-WHPM14-H91	AW-WHPM16-H91	AW-WHPM12-H93	AW-WHPM14-H93	AW-WHPM16-H93		
Code			7HP061050	7HP061051	7HP061052	7HP061053	7HP061054	7HP061055	7HP061056	7HP061057	7HP061058		
Phase			Monophasé						Triphasé				
<b>MODE CHAUFFAGE</b>													
Air +7°C Eau 30/35°C	Puissance calorifique	kW	4,65	6,65	8,60	12,30	14,10	16,30	12,30	14,10	16,30		
	Puissance absorbée	kW	0,93	1,35	1,87	2,56	3,07	3,66	2,54	3,05	3,63		
	<b>COP</b>		<b>5,00</b>	<b>4,94</b>	<b>4,60</b>	<b>4,81</b>	<b>4,60</b>	<b>4,45</b>	<b>4,84</b>	<b>4,63</b>	<b>4,49</b>		
Air -7°C Eau 30/35°C	Puissance calorifique	kW	4,90	6,45	7,50	12,00	12,80	13,50	12,00	12,80	13,50		
	Puissance absorbée	kW	1,64	2,16	2,53	4,29	4,60	4,91	4,22	4,55	4,85		
	<b>COP</b>		<b>2,99</b>	<b>2,98</b>	<b>2,96</b>	<b>2,80</b>	<b>2,78</b>	<b>2,75</b>	<b>2,84</b>	<b>2,81</b>	<b>2,79</b>		
Air +7°C Eau 40/45°C	Puissance calorifique	kW	4,80	6,70	8,60	12,40	14,10	16,20	12,40	14,10	16,20		
	Puissance absorbée	kW	1,33	1,88	2,50	3,52	4,06	4,72	3,45	3,99	4,70		
	<b>COP</b>		<b>3,60</b>	<b>3,57</b>	<b>3,44</b>	<b>3,53</b>	<b>3,47</b>	<b>3,43</b>	<b>3,59</b>	<b>3,54</b>	<b>3,45</b>		
Air +7°C Eau 47/55°C	Puissance calorifique	kW	4,65	6,80	8,60	11,90	14,20	16,10	11,90	14,20	16,10		
	Puissance absorbée	kW	1,77	2,42	3,13	4,28	5,17	5,91	4,24	5,10	5,83		
	<b>COP</b>		<b>2,63</b>	<b>2,81</b>	<b>2,75</b>	<b>2,78</b>	<b>2,75</b>	<b>2,73</b>	<b>2,81</b>	<b>2,79</b>	<b>2,76</b>		
<b>MODE REFRIGERISSEMENT</b>													
Air 35°C Eau 12/7°C	Puissance frigorifique	kW	4,85	6,30	7,95	10,90	12,90	13,80	10,90	12,90	13,80		
	Puissance absorbée	kW	1,63	2,27	3,15	3,74	4,62	5,21	3,72	4,62	5,19		
	<b>EER</b>		<b>2,98</b>	<b>2,77</b>	<b>2,53</b>	<b>2,92</b>	<b>2,80</b>	<b>2,65</b>	<b>2,93</b>	<b>2,80</b>	<b>2,66</b>		
Air 35°C Eau 23/18°C	Puissance frigorifique	kW	4,60	6,45	8,00	12,20	14,00	15,50	12,20	14,00	15,50		
	Puissance absorbée	kW	0,95	1,39	1,92	2,55	3,10	3,64	2,53	3,11	3,63		
	<b>EER</b>		<b>4,82</b>	<b>4,65</b>	<b>4,16</b>	<b>4,78</b>	<b>4,52</b>	<b>4,26</b>	<b>4,83</b>	<b>4,50</b>	<b>4,27</b>		
<b>PERFORMANCES</b>													
Label énergétique	Sortie d'eau à 35°C	ηs/classe	176%/A+++	176%/A+++	177%/A+++	169%/A++	168%/A++	169%/A++	169%/A++	168%/A++	169%/A++		
	Sortie d'eau à 55°C	ηs/classe	127%/A++	127%/A++	126%/A++	126%/A++	128%/A++	128%/A++	126%/A++	128%/A++	128%/A++		
SCOP (climat tempéré)	Sortie d'eau à 35°C		4,47	4,47	4,51	4,29	4,27	4,30	4,29	4,27	4,30		
	Sortie d'eau à 55°C		3,24	3,24	3,22	3,23	3,26	3,27	3,23	3,26	3,27		
SEER (climat tempéré)	Sortie d'eau à 7°C		4,71	4,99	4,92	4,85	4,73	4,54	4,86	4,73	4,54		
	Sortie d'eau à 18°C		7,61	8,58	7,88	7,50	7,16	6,78	7,5	7,16	6,78		
Puissance acoustique	dB(A)		61	64	67	68	71	71	68	71	71		
Pression acoustique à 1m	dB(A)		48,8	52,3	54,5	57,6	58,0	58,1	57,2	58,1	59,0		
<b>PLAGES DE FONCTIONNEMENT</b>													
Température d'air extérieur	Refrigerissement	°C	-5/43				-5/46			-5/46			
	Chauffage	°C	-25/35						-25/35				
	ECS	°C	-25/43						-25/43				
Température d'eau	Refrigerissement	°C	5/25						5/25				
	Chauffage	°C	25/60						25/60				
	ECS	°C	40/60						40/60				
<b>ALIMENTATION</b>													
Résistance électrique d'appoint	Monté en standard	kW	-	-	-	3,0	3,0	3,0	4,5	4,5	4,5		
	En option	kW	3,0	3,0	3,0	-	-	-	-	-	-		
	Nombre d'étages de puissance		1	1	1	1	1	1	1	1	1		
Phase/Tension/Fréquence			1P/220-240V/50Hz						3P/380-415V/50Hz				
Protection électrique			A	25	25	25	30	30	30	15	15	15	
<b>INSTALLATIONS ET AUTRES</b>													
Débit d'air			m³/h	3050	3050	3050	6150	6150	6150	6150			
Réfrigérant	Type/PRP		<b>R32/675</b>						<b>R32/675</b>				
	Charge	kg	2,0				2,8			2,8			
Dimensions de l'unité (LxHxP)			mm	1210x945x402				1404x1414x405			1404x1414x405		
Dimensions de l'emballage (LxHxP)			mm	1500x1140x450				1475x1580x440			1475x1580x440		
Poids net/Poids avec l'emballage			kg	92/110				163/183			177/198		
Diamètre tube liquide			pouces	1" Mâle				1-1/4" Mâle			1-1/4" Mâle		



Pompes à chaleur  
Réversible

# WELLEA SPLIT

## POMPE À CHALEUR SPLIT



**WELLEA SPLIT**  
unité intérieure



**WELLEA**  
unité ext. 4-10 kW



**WELLEA SPLIT**  
unité intérieure



**WELLEA**  
unité ext. 12-16 kW



RCW24  
incluse



Connectivité AirHome\*

### + PRODUITS

- Télécommande RCW24 incluse
- Raccordements frigorifiques, pas besoin de sécurité antigel
- Jusqu'à 60°C de sortie d'eau par -15°C extérieur
- Compatible tout type d'émetteurs
- Résistance électrique incluse à partir de 12 kW

### LE + « DÉVELOPPEMENT DURABLE »

→ Classe énergétique élevée A+++

### LE + « UTILISATEUR »

- Compatible avec tous les émetteurs
- Grande souplesse d'utilisation
- Idéal en remplacement de chaudière fioul ou gaz

### LE + « INSTALLATEUR »

- Loi d'eau personnalisable
- Gestion multi-zones

### LE + « TECHNOLOGIE »

- Fonctionnement jusqu'à -25 °C extérieur
- Certifié HP Keymark

### CARACTÉRISTIQUES

AVEC UNE MISE EN SERVICE PAR LES STATIONS TECHNIQUES AGRÉÉES AIRWELL, ACCÉDEZ À L'EXTENSION DE GARANTIE AIRWELL:

- **1 an** main-d'œuvre,
- **3 ans** pièces,
- **5 ans** compresseur.



### PUISSANCES SONORES

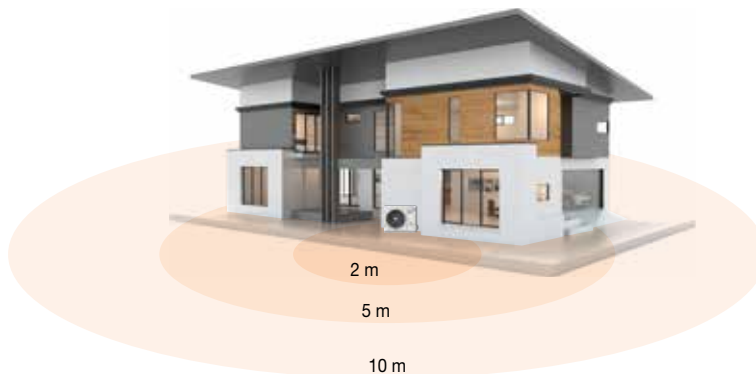

Wellea Split A		4 kW	6 kW	8 kW	10 kW	12 kW	14 kW	16 kW
Pression sonore* à 2 m	dB(A)	39	42	43	45	45	47	51
Pression sonore* à 5 m	dB(A)	30	33	34	36	36	38	42
Pression sonore* à 10 m	dB(A)	15	18	19	21	21	23	27

\*Champs libre

**DONNÉES TECHNIQUES WELLEA SPLIT**

Unité extérieure			AW-YHPS 04-H91	AW-YHPS 06-H91	AW-YHPS 08-H91	AW-YHPS 10-H91	AW-YHPSA 12-H91	AW-YHPSA 14-H91	AW-YHPSA 16-H91	AW-YHPSA 12-H93	AW-YHPSA 14-H93	AW-YHPSA 16-H93		
<b>Code</b>			7HP061060	7HP061061	7HP061062	7HP061063	7HP061069	7HP061070	7HP061071	7HP061072	7HP061073	7HP061074		
<b>Phase</b>			Monophasé				Monophasé			Triphasé				
<b>MODE CHAUFFAGE</b>														
Air +7°C Eau 30/35°C	Puissance calorifique	kW	4,49	6,32	8,37	10,26	12,10	14,50	16,00	12,10	14,50	16,00		
	Puissance absorbée	kW	0,90	1,32	1,72	2,19	2,44	3,09	3,56	2,44	3,09	3,56		
	<b>COP</b>		<b>5,01</b>	<b>4,79</b>	<b>4,87</b>	<b>4,68</b>	<b>4,95</b>	<b>4,70</b>	<b>4,50</b>	<b>4,95</b>	<b>4,70</b>	<b>4,50</b>		
Air -7°C Eau 30/35°C	Puissance calorifique	kW	4,59	5,55	6,46	8,02	10,00	12,00	13,30	10,00	12,00	13,30		
	Puissance absorbée	kW	1,50	1,91	2,13	2,69	3,33	4,29	4,93	3,33	4,29	4,93		
	<b>COP</b>		<b>3,07</b>	<b>2,90</b>	<b>3,04</b>	<b>2,98</b>	<b>3,00</b>	<b>2,80</b>	<b>2,70</b>	<b>3,00</b>	<b>2,80</b>	<b>2,70</b>		
Air +7°C Eau 40/45°C	Puissance calorifique	kW	4,14	6,09	8,02	10,30	12,30	14,20	16,00	12,3	14,2	16,00		
	Puissance absorbée	kW	1,12	1,66	2,10	2,81	3,24	3,89	4,44	3,24	3,89	4,44		
	<b>COP</b>		<b>3,70</b>	<b>3,66</b>	<b>3,82</b>	<b>3,67</b>	<b>3,80</b>	<b>3,65</b>	<b>3,6</b>	<b>3,80</b>	<b>3,65</b>	<b>3,60</b>		
Air +7°C Eau 47/55°C	Puissance calorifique	kW	4,09	5,76	7,60	9,43	12,00	13,80	16,00	12,00	13,8	16,00		
	Puissance absorbée	kW	1,44	1,93	2,44	3,14	3,87	4,60	5,52	3,87	4,60	5,52		
	<b>COP</b>		<b>2,84</b>	<b>2,98</b>	<b>3,11</b>	<b>3,00</b>	<b>3,10</b>	<b>3,00</b>	<b>2,90</b>	<b>3,10</b>	<b>3,00</b>	<b>2,90</b>		
<b>MODE REFRIGDISSEMENT</b>														
Air 35°C Eau 12/7°C	Puissance frigorifique	kW	4,56	6,17	7,39	9,06	11,60	12,70	14,00	11,60	12,70	14,00		
	Puissance absorbée	kW	1,31	1,92	2,37	3,01	4,22	4,98	5,71	4,22	4,98	5,71		
	<b>EER</b>		<b>3,49</b>	<b>3,21</b>	<b>3,12</b>	<b>3,01</b>	<b>2,75</b>	<b>2,55</b>	<b>2,45</b>	<b>2,75</b>	<b>2,55</b>	<b>2,45</b>		
Air 35°C Eau 23/18°C	Puissance frigorifique	kW	4,63	6,79	8,53	9,73	12,00	13,5	14,90	12,00	13,50	14,9		
	Puissance absorbée	kW	0,89	1,32	1,71	2,00	3,00	3,75	4,38	3,00	3,75	4,38		
	<b>EER</b>		<b>5,21</b>	<b>5,14</b>	<b>5,00</b>	<b>4,87</b>	<b>4,00</b>	<b>3,60</b>	<b>3,40</b>	<b>4,00</b>	<b>3,6</b>	<b>3,40</b>		
<b>PERFORMANCES</b>														
Classe énergétique (climat tempéré)	Sortie d'eau à 35°C	classe	A+++				A+++							
	Sortie d'eau à 55°C	classe	A++				A++							
Efficacité saisonnière (climat tempéré)	Sortie d'eau à 35°C	%	TBC	TBC	TBC	TBC	189	186	182	189	186	182		
	Sortie d'eau à 55°C	%	TBC	TBC	TBC	TBC	135	136	133	135	136	133		
SCOP (climat tempéré)	Sortie d'eau à 35°C		4,76	4,89	4,96	5,04	4,81	4,72	4,62	4,81	4,72	4,62		
	Sortie d'eau à 55°C		3,37	3,37	3,40	3,56	3,45	3,47	3,41	3,45	3,47	3,41		
Puissance acoustique		dB(A)	61	62	63	65	64	65	68	64	65	68		
Pression acoustique à 1m		dB(A)	TBC	TBC	TBC	TBC	50	51	55	50	51	55		
<b>LIMITES DE FONCTIONNEMENT</b>														
Température d'air extérieur	Refrigdissement	°C	-5/53				-5/43							
	Chauffage	°C	-25/36				-25/35							
	ECS	°C	-25/43				-25/43							
<b>ALIMENTATION</b>														
Phase/Tension/Fréquence			1P/220-240V/50Hz				1P/220-240V/50Hz			3P/380-415V/50Hz				
Intensité max.		A	11,30		16,70		25,00	26,00	27,00	10,00	11,00	12,00		
<b>INSTALLATIONS ET AUTRES</b>														
Débit d'air		m³/h	2860		4750		4060		4650		4060		4650	
Réfrigérant	Type/PRP		R32/675				R32/675							
	Préchargé jusqu'à 15m	kg	1,55		1,65		1,84							
	Charge additionnelle	g/m	20		38		38							
Dimensions de l'unité (LxHxP)		mm	960x860x380			1075x965x395			1118x865x523					
Dimension de l'emballage (LxHxP)		mm	1040x1000x430			1120x1100x435			1180x890x560					
Poids net/Poids avec l'emballage		kg	57/68		67/79		96/110			112/125				
Diamètre tube (liquide - gaz)		pouces	1/4"-5/8"		3/8"-5/8"		3/8 - 5/8							
<b>CARACTÉRISTIQUES UNITÉS INTÉRIEURES</b>														
Unité intérieure			AW-WHPS0406-N91			AW-WHPS0810-N91			AW-WHPSA1216-N91			AW-WHPSA1216-N93		
<b>Code</b>			7HP010010			7HP010011			7HP010017			7HP010018		
<b>Phase</b>			Monophasé			Monophasé			Monophasé			Triphasé		
<b>PERFORMANCES</b>														
Niveaux sonores		dB(A)	38			42			43			43		
Pression sonore (1m)		dB(A)	28			30			32			32		
<b>ALIMENTATION</b>														
Phase/Tension/Fréquence			1P/220-240V/50Hz			1P/220-240V/50Hz			1P/220-240V/50Hz			3P/380-415V/50Hz		
Résistance électrique intégrée		kW	TBC			TBC			3			9		
Intensité max.		A	1,30			1,30			13,5			13,3		
<b>INSTALLATIONS ET AUTRES</b>														
Dimensions de l'unité (LxHxP)		mm	400x850x427						420x790x270					
Dimensions de l'emballage (LxHxP)		mm	TBC						525x1050x360					
Poids net/Poids avec l'emballage		kg	47/53						45/51					





Pompe à chaleur  
Triple service

# WELLEA WT POMPE À CHALEUR SPLIT AVEC BALLON ECS INCLUS



**WELLEA WT**  
ballon ECS inclus



RCW24  
incluse



**WELLEA**  
unité ext. 4-10 kW



## + PRODUITS

- Télécommande RCW24 incluse
- Raccordements frigorifiques, pas besoin de sécurité antigel
- Jusqu'à 60°C de sortie d'eau par -15°C extérieur
- Compatible tout type d'émetteurs
- Ballon d'eau chaude inclus (190l)

## CARACTÉRISTIQUES



AVEC UNE MISE EN SERVICE PAR LES STATIONS TECHNIQUES AGRÉÉES AIRWELL, ACCÉDEZ À L'EXTENSION DE GARANTIE AIRWELL:

- **1 an** main-d'œuvre,
- **3 ans** pièces,
- **5 ans** compresseur.



## LE + « DÉVELOPPEMENT DURABLE »

→ Classe énergétique élevée A+++

## LE + « UTILISATEUR »

- Compatible avec tous les émetteurs
- Grande souplesse d'utilisation
- Idéal en remplacement de chaudière fioul ou gaz
- Ballon d'eau chaude intégré

## LE + « INSTALLATEUR »

- Loi d'eau personnalisable
- Gestion multi-zones

## LE + « TECHNOLOGIE »

- Fonctionnement jusqu'à -25°C extérieur
- Certifié HP Keymark





## DONNÉES TECHNIQUES WELLEA WT

Unité extérieure		AW-YHPS 04-H91	AW-YHPS 06-H91	AW-YHPS 08-H91	AW-YHPS 10-H91	
Code		7HP061060	7HP061061	7HP061062	7HP061063	
Phase		Monophasé				
<b>MODE CHAUFFAGE</b>						
Air +7 °C Eau 30/35 °C	Puissance calorifique	kW	4,23	6,33	8,09	9,69
	Puissance absorbée	kW	0,81	1,31	1,77	2,11
	<b>COP</b>		<b>5,21</b>	<b>4,83</b>	<b>4,57</b>	<b>4,59</b>
Air -7 °C Eau 30/35 °C	Puissance calorifique	kW	4,78	5,68	6,09	7,69
	Puissance absorbée	kW	1,56	1,95	2,18	2,80
	<b>COP</b>		<b>3,06</b>	<b>2,91</b>	<b>2,79</b>	<b>2,75</b>
Air +7 °C Eau 40/45 °C	Puissance calorifique	kW	4,06	6,00	7,29	9,77
	Puissance absorbée	kW	1,10	1,65	2,15	2,70
	<b>COP</b>		<b>3,69</b>	<b>3,64</b>	<b>3,39</b>	<b>3,62</b>
Air +7 °C Eau 47/55 °C	Puissance calorifique	kW	3,88	5,8	6,49	10,98
	Puissance absorbée	kW	1,34	1,97	2,36	2,44
	<b>COP</b>		<b>2,9</b>	<b>2,95</b>	<b>2,75</b>	<b>4,5</b>
<b>MODE REFROIDISSEMENT</b>						
Air 35 °C Eau 12/7 °C	Puissance frigorifique	kW	4,34	6,24	7,57	9,52
	Puissance absorbée	kW	1,27	2,05	2,73	3,20
	<b>EER</b>		<b>3,42</b>	<b>3,05</b>	<b>2,77</b>	<b>2,97</b>
Air 35 °C Eau 23/18 °C	Puissance frigorifique	kW	4,47	6,19	8,01	10,16
	Puissance absorbée	kW	0,80	1,29	1,81	2,03
	<b>EER</b>		<b>5,58</b>	<b>4,80</b>	<b>4,43</b>	<b>5,00</b>
<b>PERFORMANCES</b>						
Label énergétique (climat tempéré)	Sortie d'eau à 35 °C	classe	A++	A+++	A++	A++
	Sortie d'eau à 55 °C	classe	A++	A++	A++	A++
SCOP (climat tempéré)	Sortie d'eau à 35 °C		4	6	7	10
	Sortie d'eau à 55 °C		4	6	7	10
Puissance acoustique		dB(A)	60	62	65	67
<b>LIMITES DE FONCTIONNEMENT</b>						
Température d'air extérieur	Refroidissement	°C	-5/46			
	Chauffage	°C	-20/35			
	ECS	°C	-20/43			
<b>ALIMENTATION</b>						
Phase/Tension/Fréquence			1P/230V/50Hz			
Intensité max.	A	12,10	12,40	22,00	30,00	
<b>INSTALLATIONS ET AUTRES</b>						
Débit d'air		m³/h	3180	3180	5120	6500
Réfrigérant	Type/PRP		<b>R32/675</b>			
	Préchargé jusqu'à 15m	kg	1,55	1,65	1,84	1,84
	Charge additionnelle	g/m	20	38	38	38
Dimensions de l'unité (LxHxP)	mm	960x860x380		1075x965x395	900x1327x400	
Dimension de l'emballage (LxHxP)	mm	1040x1000x430		1120x1100x435	1030x1457x435	
Poids net/Poids avec l'emballage	kg	60/72	60/72	76/88	99/112	
Diamètre tube liquide-gaz	pouces	3/8" - 5/8"				
<b>CARACTÉRISTIQUES UNITÉS INTÉRIEURES</b>						
Unité intérieure		AW-WHPST0410-N91				
Code		7HP010012				
Phase		Monophasé				
<b>BALLON</b>						
Volume		l	190			
Résistance électrique		kW	2,00			
<b>ALIMENTATION</b>						
Phase/Tension/Fréquence			1P/220-240V/50Hz			
Intensité max.	A		9,20			
<b>INSTALLATIONS ET AUTRES</b>						
Dimensions de l'unité (LxHxP)	mm	600x1774x610				
Poids net/Poids avec l'emballage	kg	167/185				

## TOUTE L'ÉNERGIE POUR VOTRE MAISON

Production d'eau chaude sanitaire  
et d'électricité



Visuel non contractuel

### CES PANNEAUX VOUS PERMETTENT :

- D'autoconsommer et de vendre le surplus d'électricité que vous produisez
- De produire de l'eau chaude sanitaire
- D'améliorer le rendement énergétique

### DES PANNEAUX DUAL SUN MADE IN FRANCE ADAPTÉS À TOUT TYPE DE PROJET



CONÇU ET FABRIQUÉ EN FRANCE

## VOUS PRODUISEZ VOTRE PROPRE ÉNERGIE

→ Nos gammes WELLEA Monobloc et WELLEA Split sont compatibles avec la solution solaire Hybride.

### COMPOSEZ VOTRE INSTALLATION:

1

**KIT DE  
PUISSANCE**

2

**KIT  
HYDRAULIQUE**

3

**KIT RAIL**

4

**Choisissez le  
modèle adapté  
à votre type de  
toiture**

1

### COMPOSITION DE L'INSTALLATION PHOTOVOLTAÏQUE

Code: 2EN210007

Description	Code	Quantité
Spring 375 Shingle Black isolé	201102376	6
Flash 375 Shingle Black	200909352	2
Micro-onduleur 4 sorties QS1	2EN220002	2
Passerelle de monitoring ECU R	209018	1
Câblage 3 kWc	2ACEL0006	1
Coffret électrique AC 1,6/6 kW monophasé	2ACEL0002	1



2

### ACCESSOIRES PANNEAUX HYBRIDES

Code: 2EN210009

Description	Photo	Code	Quantité
Station solaire complète avec régulateur		190613136	1
MC5020 - Tuyau multicouche - Couronne 50 m		190226010	1
Kit essentiel		2ACFH0001	1
DN15 - Liaison Spring Shingle portrait			12
DN15 - Kit raccords Spring entrée/sortie - M <sup>3</sup> /4			1
P - Kit raccords à sertir 20 mm et câble sonde - MC5020 + compléments			1
P - Kit raccords thermiques pour ligne supplémentaire - MC5020			1



2

### BALLON DE STOCKAGE EAU CHAUDE SANITAIRE

Désignation	Photo	Code	Quantité	Fonction
Préparateur ECS 2 échangeurs solaires PAC 300 l		7ACFH0875	1	<ul style="list-style-type: none"> <li>• Bouteille isolée, réversible: chauffage et climatisation</li> <li>• Classe ErP: C</li> <li>• Volume utile: 195 L</li> <li>• Pose au sol</li> </ul>

## VOUS RÉALISEZ D'IMPORTANTES ÉCONOMIES

3

### COMPOSITION KIT RAIL

Désignation	Photo	Code	Quantité
Single Rail 36, longueur 2,10 m		2001865	4
Single Rail 36, longueur 3,30 m		2003239	4

+

4

### OPTION 1 : SURIMPOSITION PORTRAIT TUILLES

Code : 2ACTL0018

Désignation	Photo	Quantité
K2 Crosshook 4S - CLB36/48 Set		18
K2 Vis à bois autoperceuse Heco Topix 8x80		36
K2 Kit étrier intermédiaire universel 30-42mm Noir anodise		12
K2 Kit étrier final universel 32-42mm Noir anodise		8
K2 Kit connecteur Single Rail 36		4
K2 Endcap Single Rail 36		8

OU

4

### OPTION 2 : SURIMPOSITION PORTRAIT ARDOISES

Code : 2ACTL0019

Désignation	Photo	Quantité
K2 Crochet de fixation pour couverture ardoise Solidhook SLA		18
K2 Vis Flat Head Wood Screw 6x70 A2 pour crochet ardoise		36
K2 Kit L-Adapter SR Alu + Visserie		18
K2 Kit étrier intermédiaire universel 30-42mm Noir anodise		12
K2 Kit étrier final universel 32-42mm Noir anodise		8
K2 Kit connecteur Single Rail 36		4
K2 Endcap Single Rail 36		8

## ET EN PLUS, VOUS BÉNÉFICIEZ DE PRIMES!

Montant de MaPrimeRénov'			
	MaPrimeRénov' <b>Bleu</b> (très modeste)	MaPrimeRénov' <b>Jaune</b> (modeste)	MaPrimeRénov' <b>Violet</b> (intermédiaire)
Chauffe-eau solaire	4 000 €	3 000 €	2 000 €
Équipements solaires hybrides	2 500 €	2 000 €	1 000 €
Pompe à chaleur air/eau	4 000 €	3 000 €	2 000 €
Prime à l'autoconsommation photovoltaïque (ex. pour 3 kWc)	1 170 €	1 170 €	1 170 €
<b>TOTAL</b>	<b>11 670 €</b>	<b>9 170 €</b>	<b>6 170 €</b>



**Notre Pompe à chaleur WELLEA est également éligible aux CEE!**

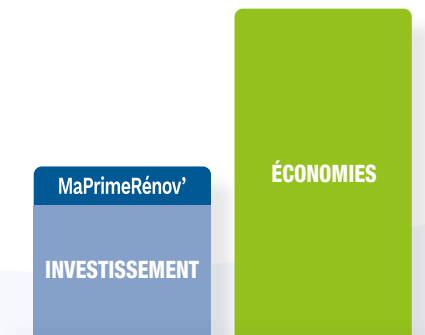









## Garanties

GAMMES	PIÈCES
Panneaux photovoltaïques + Micro-onduleur	✓ 20 ans
Panneaux hybrides	✓ 10 ans
Accessoires divers	✓ 2 ans











■ Tél. **+33 (0)1 76 21 82 94** / Choix n° 1  
e-mail ■ [service@airwell-res.com](mailto:service@airwell-res.com)

## ACCESSOIRES WELLEA

Référence	Visuel	Dénomination	Fonctions
7ACEL1882		<b>Kit Bizona 2Z2T</b>	<p>Avec ce module, vous pouvez simplement gérer 2 zones avec 2 températures différentes (ex : chauffage au sol et radiateur). Tous les éléments sont précâblés, il suffit de les brancher.</p> <p><b>1 Module hydraulique :</b></p> <ul style="list-style-type: none"> <li>- 2 pompes à eau</li> <li>- 1 régulation</li> <li>- 2 thermostats (radio)</li> <li>- 1 sonde de température extérieure (radio)</li> <li>- 1 antenne (pour connexion radio)</li> </ul> <p><b>Fonctions du thermostat :</b></p> <ul style="list-style-type: none"> <li>- Changement de température (5°C à 37 °C)</li> <li>- Changement de mode (chauffage / climatisation)</li> <li>- Programmation hebdomadaire</li> <li>- Mode vacances</li> </ul>
7ACFH0854		<b>Bouteille casse-pression</b>	<p>À utiliser avec le Kit Bizona. Si vous n'avez pas de réservoir tampon, vous pouvez utiliser cette bouteille. Isolation incluse.</p> <p>14 kW ΔT 5°C – 28 kW ΔT 10°C</p>
7ACFH0855		<b>Vanne directe 3 voies</b>	<ul style="list-style-type: none"> <li>• Vanne 3 voies pour fonctionnement chauffage et ECS</li> </ul>
7ACFH0856		<b>Pot décantation Dirtmag 1"</b>	<ul style="list-style-type: none"> <li>• Pot de décantation, orientable, avec anneau magnétique</li> </ul>
7ACFH0857		<b>Soupape antigel m/m 1"</b>	<ul style="list-style-type: none"> <li>• Prête à la pose</li> <li>• Soupape thermostatique</li> <li>• Ouverture (+3°C) et fermeture (+4°C) automatiques (+/-1°C)</li> </ul>
7ACFH0862		<b>Dégazeur DiscalSlim 1"</b>	<ul style="list-style-type: none"> <li>• Évacuation en continue de l'air (dégazage) présent dans le circuit hydraulique</li> <li>• Fonctionnement automatique</li> <li>• Orientable : montage horizontal ou vertical</li> </ul>
7ACFH0859		<b>Bouteille de mélange 25 L</b>	<ul style="list-style-type: none"> <li>• Bouteille isolée, réversible : chauffage et climatisation</li> <li>• Classe ErP : C</li> <li>• Volume utile : 25 L</li> <li>• Pose murale</li> </ul>
7ACFH0858		<b>Bouteille de mélange 50 L</b>	<ul style="list-style-type: none"> <li>• Bouteille isolée, réversible : chauffage et climatisation</li> <li>• Classe ErP : C</li> <li>• Volume utile : 51 L</li> <li>• Pose murale</li> </ul>
7ACFH0860		<b>Bouteille de mélange 100 L</b>	<ul style="list-style-type: none"> <li>• Bouteille isolée, réversible : chauffage et climatisation</li> <li>• Classe ErP : C</li> <li>• Volume utile : 95 L</li> <li>• Pose au sol</li> </ul>
7ACFH0861		<b>Bouteille de mélange 200 L</b>	<ul style="list-style-type: none"> <li>• Bouteille isolée, réversible : chauffage et climatisation</li> <li>• Classe ErP : C</li> <li>• Volume utile : 195 L</li> <li>• Pose au sol</li> </ul>
7ACFH0863			<b>Soupape différentielle 10b 20x27</b>



ACCESSOIRES WELLEA

Référence	Visuel	Dénomination	Fonctions
7ACFH0864		<b>Vase d'expansion 12 L chauffage et climatisation</b>	<ul style="list-style-type: none"> <li>• Vase standard CE pour réseau de chauffage et climatisation</li> <li>• Capacité: 12 L</li> <li>• Prégonflage: 1 bar</li> </ul>
7ACFH0865		<b>Vase d'expansion 18 L chauffage et climatisation</b>	<ul style="list-style-type: none"> <li>• Vase standard CE pour réseau de chauffage et climatisation</li> <li>• Capacité: 18 L</li> <li>• Prégonflage: 1 bar</li> </ul>
7ACFH0866		<b>Support mural équipé d'accessoires pour vase</b>	<ul style="list-style-type: none"> <li>• Potence, support de vase, équipée : <ul style="list-style-type: none"> <li>- raccord rapide pour vase</li> <li>- purgeur d'air PR2</li> <li>- soupape NF avec manomètre</li> </ul> </li> </ul>
7ACFH0867		<b>Disconnecteur 1/2</b>	<ul style="list-style-type: none"> <li>• Disconnecteur à zone de pression réduite non contrôlable</li> <li>• NF</li> </ul>
7ACFH0868		<b>Circulateur Evosta 2 4 à 7 m CE 180 mm</b>	<ul style="list-style-type: none"> <li>• Circulateur électronique basse consommation (EEI ≤ 0,18)</li> <li>• Pour chauffage et climatisation</li> <li>• Avec protection anticalcaire lors de la mise en service</li> <li>• Garantie 5 ans</li> <li>• Débit: 0,4 à 3,6 m³/h</li> <li>• Hauteur manométrique: 4 à 6,9 m CE</li> <li>• 3 courbes de fonctionnement avec chacune 3 vitesses : <ul style="list-style-type: none"> <li>- Pression différentielle proportionnelle</li> <li>- Pression différentielle constante</li> <li>- Vitesse constante</li> </ul> </li> <li>• Classe de protection: IP X5</li> </ul>
7ACFH0869		<b>Thermomètre 100 axial plongeur 200 cadran 0/120°</b>	<ul style="list-style-type: none"> <li>• Thermomètre axial</li> </ul>
7ACFH0872		<b>Préparateur ECS 1 échangeur solaire PAC 200 L</b>	<ul style="list-style-type: none"> <li>• Ballon préparateur ECS (200 L) avec 1 échangeur (serpentins): <ul style="list-style-type: none"> <li>- un pour la PAC</li> <li>- un pour le solaire</li> </ul> </li> </ul>
7ACFH0873		<b>Préparateur ECS 1 échangeur PAC 300 L</b>	<ul style="list-style-type: none"> <li>• Ballon préparateur ECS (200 L) avec 1 échangeur (serpentins) pour la PAC</li> </ul>
7ACFH0875		<b>Préparateur ECS 2 échangeurs solaires PAC 300 L</b>	<ul style="list-style-type: none"> <li>• Ballon préparateur ECS (300 L) avec 2 échangeurs (serpentins): <ul style="list-style-type: none"> <li>- un pour la PAC</li> <li>- un pour le solaire</li> </ul> </li> </ul>
7ACTL0510		<b>Support sol caoutchouc recyclé (la paire)</b>	<ul style="list-style-type: none"> <li>• Nécessaire pour une installation professionnelle.</li> <li>• Haute qualité: utilisation de caoutchouc</li> <li>• Longueur 1000 mm</li> </ul>
7ACFH0822		<b>Réchauffeur électrique en ligne - 3kW</b>	<ul style="list-style-type: none"> <li>• Il assure un complément de chauffage lorsque la demande de chauffage est supérieure à la capacité de la pompe à chaleur.</li> <li>• Il est compatible uniquement avec les tailles 5, 7 et 9.</li> </ul>
7ACEL1851		<b>Télécommande</b>	<ul style="list-style-type: none"> <li>• Contrôle Marche/Arrêt, appoint de chauffage.</li> <li>• Mode de fonctionnement: refroidissement/chauffage/automatique.</li> <li>• Paramètres ECS: mode forcé/vacances/anti-légionnelles/pompe ECS.</li> <li>• Paramètre de température: sortie d'eau, température de consigne.</li> <li>• Programmeur: 12h/24.</li> <li>• Programmeur Marche/Arrêt, quotidien/hebdomadaire.</li> <li>• Affichage des différentes températures.</li> <li>• Affichage des valeurs de sonde.</li> <li>• Codes défauts.</li> <li>• Mode maintenance</li> </ul>



# Gamme de production d'eau chaude sanitaire

NOM DU MODÈLE	Type de fluide	Page	190 L	300 L
<p><b>TDF Eleo</b> CHAUFFE-EAU THERMODYNAMIQUE</p> 	R134a	46	✓	✓
<b>Solutions solaires hybrides pour TDF Eleo</b>		48		



TDF

TDF SOLAR

**+ PRODUITS**

- Excellent COP
- Faible emprise au sol
- Contact sec + ModBus (redondance et cascade possible)
- Fonction anti-légionelle
- Pas de manipulation de fluide frigorigène
- Protection anticalcaire

**CARACTÉRISTIQUES****LE + « DÉVELOPPEMENT DURABLE »**

- Classe énergétique élevée A+
- Produit haute performance COP > 5
- Produit 3 à 4 fois plus économique qu'un ballon électrique

**LE + « UTILISATEUR »**

- Idéal en remplacement d'un ballon électrique
- Fonctionnement "Heures pleines/Heures creuses"

**LE + « INSTALLATEUR »**

- Facilité d'installation, grâce à sa faible emprise au sol
- Faible diamètre, passe par toutes les portes
- Protection anticalcaire intégrée (anode)

**LE + « TECHNOLOGIE »**

- Pas de risque de contamination en cas de fuite du fluide frigorigène, grâce à l'échangeur externe

**ACCESSOIRES/OPTIONS**

Accessoire	Code
Kit adaptateur, coude 90° et une gaine 1m (TDF 190)	7ACEL1735
Kit adaptateur, coude 90° et une gaine 1m (TDF 300)	7ACEL1737
Kit extension gaine 1m (TDF 190)	7ACEL1736
Kit extension gaine 1m (TDF 300)	7ACEL1738

## DONNÉES TECHNIQUES TDF ELEO

Unités intérieures		AW-TDF190-H31	AW-TDF300-H31	AW-TDF190-Solar-H31	AW-TDF300-Solar-H31
Code ERP		7HP030016	7HP030017	7HP030018	7HP030019
Phase		Monophasé	Monophasé	Monophasé	Monophasé
<b>AIR +7°C EAU 10/55°C</b>					
Puissance calorifique	kW	1,362	1,814	1,362	1,814
Puissance absorbée totale	kW	0,423	0,519	0,423	0,519
<b>COP</b>		<b>3,22</b>	<b>3,49</b>	<b>3,22</b>	<b>3,49</b>
<b>AIR +15°C EAU 10/55°C</b>					
Puissance calorifique	kW	1,609	2,185	1,609	2,185
Puissance absorbée totale	kW	0,439	0,541	0,439	0,541
<b>COP</b>		<b>3,66</b>	<b>4,04</b>	<b>3,66</b>	<b>4,04</b>
<b>PERFORMANCES (CLIMAT TEMPÉRÉ)</b>					
Profil ECS		L	XL	L	XL
Classe énergétique		A+	A+	A+	A+
Efficacité énergétique	%	115,0	123,0	115,0	123,0
<b>COP</b>		<b>2,76</b>	<b>3,01</b>	<b>2,76</b>	<b>3,01</b>
Consommation annuelle	kWh	890	1361	890	1361
Durée de chauffe	h:mm	7:01	7:49	7:01	7:49
Consommation en veille	W	26,3	30,6	26,3	30,6
Température d'eau chaude de référence	°C	53,8	53,1	53,8	53,1
Eau mitigée à 40 °C	l	234	354	234	354
<b>PERFORMANCES (CLIMAT CHAUD)</b>					
Efficacité énergétique	%	130,0	148,0	130,0	148,0
<b>COP</b>		<b>3,13</b>	<b>3,59</b>	<b>3,13</b>	<b>3,59</b>
Consommation annuelle	kWh	785	1131	785	1131
<b>PERFORMANCES (CLIMAT FROID)</b>					
Efficacité énergétique	%	99,0	95,0	99,0	95,0
<b>COP</b>		<b>2,36</b>	<b>2,32</b>	<b>2,36</b>	<b>2,32</b>
Consommation annuelle	kWh	1032	1759	1032	1759
<b>NIVEAUX SONORES - RAC CAC HPR IDU</b>					
Pression acoustique (1m)	dB(A)	36,6	38,2	36,6	38,2
Puissance acoustique	dB(A)	51	53	51	53
<b>PLAGES DE FONCTIONNEMENT - TDF</b>					
Température d'air extérieur	°C	-7 / 43	-7 / 43	-7 / 43	-7 / 43
Température d'eau max. (avec PAC)	°C	70,0	65,0	70,0	65,0
<b>CIRCUIT FRIGORIFIQUE - TDF</b>					
Réfrigérant/PRP		R134a/1430	R134a/1430	R134a/1430	R134a/1430
Charge	kg	1,1	1,5	1,1	1,5
<b>ALIMENTATION - TDF</b>					
Phase/Tension/Fréquence		1P/220-240/50Hz	1P/220-240/50Hz	1P/220-240/50Hz	1P/220-240/50Hz
Résistance électrique intégrée	kW	3	3	3	3
Câble d'alimentation	mm <sup>2</sup>	3x4	3x4	3x4	3x4
Protection électrique	A	30	30	30	30
<b>DIMENSIONS - TDF</b>					
Dimensions (HxØ)	mm	1830x610	1930x700	1830x610	1930x700
Dimensions de l'emballage (LxHxP)	mm	680x2070x680	775x2200x745	680x2070x680	775x2200x745
Poids net/Poids brut	kg	92/114	114/138	109/131	134/158
<b>SURFACE DE L'ÉCHANGEUR SOLAIRE</b>					
Dimension	m <sup>2</sup>	1,1	1,1	1,3	1,3



### 1 Entrée et sortie gainée

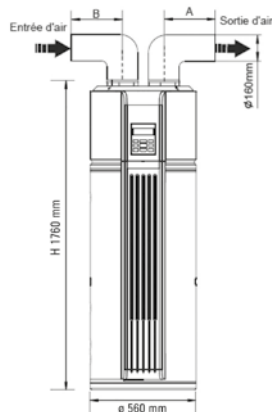

### 2 Entrée gainée

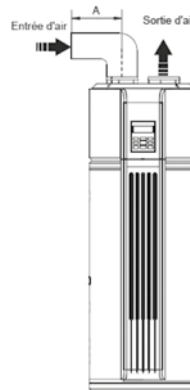

### 3 Sortie gainée

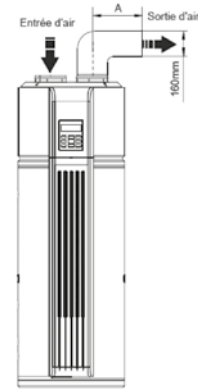

Type de local pour l'installation

Local chauffé et à faible volume (< 20 m<sup>3</sup>)

Aspiration et refoulement

- Entrée d'air: sur air extérieur
- Sortie d'air: vers local à refroidir ou extérieur

Local à faible volume (< 20 m<sup>3</sup>) et qui peut être refroidi (cellier, local informatique...)

- Entrée d'air: sur air extérieur
- Sortie d'air: dans la pièce (air ambiant)

Local chauffé à volume suffisant (> 20 m<sup>3</sup>) (cuisine, salle de bains...)

- Entrée d'air: sur air ambiant
- Sortie d'air: vers local à refroidir ou extérieur



## TOUTE L'ÉNERGIE POUR VOTRE MAISON

Production d'eau chaude sanitaire  
et d'électricité



### CES PANNEAUX VOUS PERMETTENT :

- D'autoconsommer et de vendre le surplus d'électricité que vous produisez
- De produire de l'eau chaude sanitaire
- D'améliorer le rendement énergétique

### DES PANNEAUX DUAL SUN MADE IN FRANCE ADAPTÉS À TOUT TYPE DE PROJET



CONÇU ET FABRIQUÉ EN FRANCE



## VOUS PRODUISEZ VOTRE PROPRE ÉNERGIE

### SUIVEZ LES DIFFÉRENTES ÉTAPES POUR COMPOSER VOTRE KIT :

1

**KIT DE  
PUISSANCE**

2

**KIT  
HYDRAULIQUE**

3

**KIT RAIL**

4

Choisissez le modèle adapté à votre type de toiture

1

#### COMPOSITION DE L'INSTALLATION PHOTOVOLTAÏQUE POUR TDF 190

Code: 2EN210006

Description	Code	Quantité
Spring 375 Shingle Black isolé	201102376	4
Flash 375 Shingle Black	200909352	4
Micro-onduleur 4 sorties QS1	2EN220002	2
Passerelle de monitoring ECU R	209018	1
Câblage 3 kWc	2ACEL0006	1
Coffret électrique AC 1,6/6 kW monophasé	2ACEL0002	1

#### COMPOSITION DE L'INSTALLATION PHOTOVOLTAÏQUE POUR TDF 300

Code: 2EN210007

Description	Code	Quantité
Spring 375 Shingle Black isolé	201102376	6
Flash 375 Shingle Black	200909352	2
Micro-onduleur 4 sorties QS1	2EN220002	2
Passerelle de monitoring ECU R	209018	1
Câblage 3 kWc	2ACEL0006	1
Coffret électrique AC 1,6/6 kW monophasé	2ACEL0002	1



2

#### COMPOSITION DE L'INSTALLATION HYDRAULIQUE

Code: 2EN210009

Description	Photo	Code	Quantité
Station solaire complète avec régulateur		190613136	1
MC5020 - Tuyau multicouche - Couronne 50 m		190226010	1
Kit essentiel		2ACFH0001	1
DN15 - Liaison Spring Shingle portrait			12
DN15 - Kit raccords Spring entrée/sortie - M <sup>3</sup> /4			1
P - Kit raccords à sertir 20 mm et câble sonde - MC5020 + compléments			1
P - Kit raccords thermiques pour ligne supplémentaire - MC5020			1

## VOUS RÉALISEZ D'IMPORTANTES ÉCONOMIES

3

### COMPOSITION KIT RAIL

Désignation	Photo	Code	Quantité
Single Rail 36, longueur 2,10 m		2001865	4
Single Rail 36, longueur 3,30 m		2003239	4

+

4

### OPTION 1 : SURIMPOSITION PORTRAIT TUILES

Code : 2ACTL0018



Désignation	Photo	Quantité
K2 Crosshook 4S - CLB36/48 Set		18
K2 Vis à bois autoperceuse Heco Topix 8x80		36
K2 Kit étrier intermédiaire universel 30-42mm Noir anodise		12
K2 Kit étrier final universel 32-42mm Noir anodise		8
K2 Kit connecteur Single Rail 36		4
K2 Endcap Single Rail 36		8

OU

4

### OPTION 2 : SURIMPOSITION PORTRAIT ARDOISES

Code : 2ACTL0019

Désignation	Photo	Quantité
K2 Crochet de fixation pour couverture ardoise Solidhook SLA		18
K2 Vis Flat Head Wood Screw 6x70 A2 pour crochet ardoise		36
K2 Kit L-Adapter SR Alu + Visserie		18
K2 Kit étrier intermédiaire universel 30-42mm Noir anodise		12
K2 Kit étrier final universel 32-42mm Noir anodise		8
K2 Kit connecteur Single Rail 36		4
K2 Endcap Single Rail 36		8

**ET EN PLUS, VOUS BÉNÉFICIEZ DE PRIMES!**

Montant de MaPrimeRénov'			
	MaPrimeRénov' <b>Bleu</b> (très modeste)	MaPrimeRénov' <b>Jaune</b> (modeste)	MaPrimeRénov' <b>Violet</b> (intermédiaire)
Chauffe-eau solaire	4 000 €	3 000 €	2 000 €
Équipements solaires hybrides	2 500 €	2 000 €	1 000 €
Chauffe-eau thermodynamique	1 200 €	800 €	400 €
Prime à l'autoconsommation photovoltaïque (ex. pour 3 kWc)	1 170 €	1 170 €	1 170 €
<b>TOTAL</b>	<b>8 870 €</b>	<b>6 970 €</b>	<b>4 570 €</b>



**Notre ballon thermodynamique est également éligible aux CEE!**

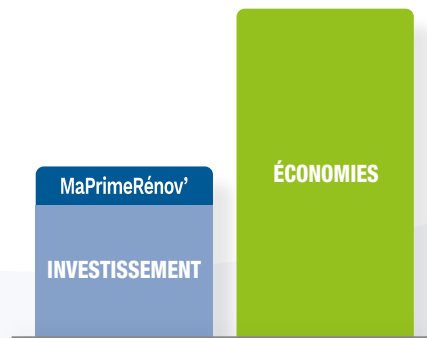

Garanties

GAMMES	PIÈCES
Panneaux photovoltaïques + Micro-onduleur	✓ 20 ans
Panneaux hybrides	✓ 10 ans
Accessoires divers	✓ 2 ans







■ Tél. **+33 (0)1 76 21 82 94** / Choix n° 1  
e-mail ■ [service@airwell-res.com](mailto:service@airwell-res.com)



# Gamme Murale



NOM DU MODÈLE	Type de fluide	Page	kBTU/h kW	7 2	9 2,5	12 3,5	18 5	24 7
 <b>MURAL</b> Design et confort optimal : nouvelle gamme de couleurs, ioniseur intégré, haute filtration, WiFi	 <b>HDH</b> Harmonia	R32 54			●	●	●	●
 <b>MURAL</b> Solution avec WiFi intégré	<b>HDLW</b> Aura	R32 56		●	●	●	●	●
 <b>MURAL</b> Fonctionne avec un fluide frigorigène à faible impact environnemental	<b>HKD</b> Horus	R410A 58			●	●	●	●



DC Inverter  
Réversible

# HDH HARMONIA MURAL



Choisissez la couleur de votre unité intérieure



RC08C incluse

## + PRODUITS

- Télécommande RC08C incluse (voir page 186)
- Ioniseur + filtration haute efficacité
- Flux d'air 4D
- Haute performance
- Design épuré
- Programmation hebdomadaire (option)
- Contact sec (option)
- Compatible avec la gamme Multisplit YDZC

## CARACTÉRISTIQUES

### TECHNOLOGIE :



DÉBIT D'AIR 4D



TRAITEMENT GOLDEN FIN

### QUALITÉ DE L'AIR :



FILTRE NANOMÉTRIQUE PHOTOCATALYTIQUE



FILTRE ANTIBACTÉRIEN



AUTO NETTOYAGE/SÉCHAGE AUTOMATIQUE

### FONCTIONS UTILISATEURS :



I FEEL



MODE NUIT



SUPER SILENCIEUX



DÉTECTEUR FUITE RÉFRIGÉRANT



PROGRAMMATION JOURNALIÈRE



DÉMARRAGE AUTOMATIQUE



VERROUILLAGE DES TOUCHES



WiFi

### FONCTIONS INSTALLATEURS :



AFFICHAGE DIGITAL VIA L'UNITÉ INTÉRIEURE



AUTO-DIAGNOSTIC



RACCORDEMENT CONDENSATS DROITE/GAUCHE



MODE CHAUD SEUL

## CERTIFICATION

AIRWELL participe au programme AC1 de ECP. Vérifier la validité du certificat sur : [www.eurovent-certification.com](http://www.eurovent-certification.com)



- Certifié en configuration Monosplit

### LE + « DÉVELOPPEMENT DURABLE »

- Produit haute performance (SEER/SCOP)
- Économies d'énergie avec le mode chaud seul, la limite des consignes

### LE + « UTILISATEUR »

- WiFi intégré
- Diffusion d'air optimale
- Silencieux (20 dB)
- Multiples applications connectables, grâce au contact sec : room card, détection de présence



### LE + « INSTALLATEUR »

- Mode installateur sur télécommande

### LE + « TECHNOLOGIE »

- Haute résistance à la corrosion avec le Golden Fin
- Détection de fuite de réfrigérant
- Performances élevées à -15°C

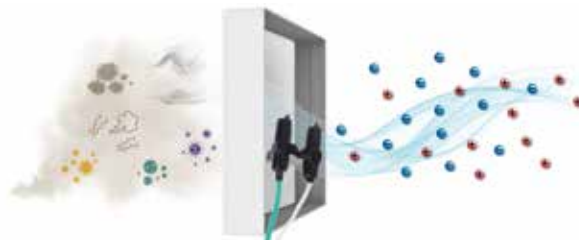

### UN AIR ULTRA-PUR, GRÂCE À :

Filtres haute densité et à catalyseur froid : **anti-poussière** et particules fines. Filtre à charbon actif : **désodorisant**. Ioniseur et filtre à ion d'argent : **antibactérien**.

## OPTIONS

Accessoire	Code	Photo	Fonction
Télécommande filaire RCW22	7ACEL1778		Programmation hebdomadaire, mode, vitesse de ventilateur, minuterie marche/arrêt, fonction "I Feel", température.
Adaptateur contact sec marche/arrêt (obligatoire avec RCW22)	7ACEL1788		Contrôle externe de la climatisation.
Service de l'outil de tests pour mural	7ACEL1710		Capacité à afficher les paramètres du système, l'historique, les codes défauts et le réglage des paramètres.
Pompe à condensats FlowwatchDesign (goulotte)	7ACTL0518		Évacuation des condensats de l'unité intérieure.



## DONNÉES TECHNIQUES HDH HARMONIA

Unité intérieure Blanc		AW-HDH009-N91	AW-HDH012-N91	AW-HDH018-N91	AW-HDH024-N91
Code unité intérieure Blanc		7SP023186	7SP023187	7SP023188	7SP023189
Unité intérieure Noir miroir		-	AW-HDH012-N91-B	AW-HDH018-N91-B	AW-HDH024-N91-B
Code unité intérieure Noir miroir		-	7SP023216	7SP023217	7SP023218
Phase		Monophasé	Monophasé	Monophasé	Monophasé
REFROIDISSEMENT					
Puissance nominale (min./max.)	kW	2,85 (1,02-3,19)	3,53 (0,82-4,16)	5,29 (1,73-6,21)	7,23 (2,58-8,43)
Pdesignc	kW	2,80	3,50	5,30	7,20
Puissance absorbée nominale	kW	0,71	1,09	1,64	2,21
SEER/Classe énergétique		8,23/A++	7,55/A++	6,44/A++	6,44/A++
Limites de fonctionnement	°C	-15°/50° Bulbe sec			
CHAUFFAGE					
Puissance nominale (min./max.)	kW	2,77 (0,88-3,66)	3,74 (0,85-4,77)	5,38 (1,05-6,97)	8,42 (1,52-9,43)
Pdesignc (climat tempéré)	kW	2,70	2,80	4,00	5,20
Pdesignc (climat chaud)	kW	3,10	3,20	4,40	6,30
Puissance absorbée nominale	kW	0,66	1,01	1,40	2,63
SCOP/Classe énergétique (climat tempéré)		4,1/A+	4/A+	4/A+	4/A+
SCOP/Classe énergétique (climat chaud)		5,1/A+++	5,1/A+++	5,1/A+++	5,1/A+++
Limites de fonctionnement	°C	-15°/30° Bulbe sec			
Puissance à -10°C	kW	2,31	2,36	4,28	5,89
Puissance à -15°C	kW	2,15	2,19	3,76	5,36
UNITÉ INTÉRIEURE					
Pression acoustique à 1 m (TPV/PV/MV/GV)	dB (A)	20/23/29/39	21/22/30/38	22/28/33/41	26/30/40/46
Puissance acoustique	dB (A)	54	56	58	62
Débit d'air (PV/MV/GV)	m³/h	230/309/416	294/459/515	420/505/750	640/830/1020
Déshumidification	l/h	1	1,2	1,7	2,4
Dimensions de l'unité (LxHxP)	mm	722x290x187	802x297x189	965x319x215	1080x335x226
Dimensions de l'emballage (LxHxP)	mm	790x370x270	875x375x285	1045x405x305	1155x415x315
Poids net/Poids avec l'emballage	kg	7,4/9,6	8,2/10,7	10,8/14,1	12,9/16,5
UNITÉ EXTÉRIEURE					
Unité extérieure		AW-YHDH009-H91	AW-YHDH012-H91	AW-YHDH018-H91	AW-YHDH024-H91
Code		7SP063035	7SP063036	7SP063037	7SP063038
Pression acoustique à 1 m	dB (A)	55	54	57	60
Puissance acoustique	dB (A)	59	60	64	66
Débit d'air	m³/h	2000	2000	2100	2700
Type de compresseur		Rotatif DCI	Rotatif DCI	Rotatif DCI	Rotatif DCI
Dimensions de l'unité (LxHxP)	mm	770x555x300	770x555x300	800x554x333	845x700x320
Dimensions de l'emballage (LxHxP)	mm	900x585x345	900x585x345	920x615x390	965x765x395
Poids net/Poids avec l'emballage	kg	27,2/29,7	27/29,4	37/39,9	50/53,1
ALIMENTATION					
Phase/Tension/Fréquence		1P/220-240V/50Hz	1P/220-240V/50Hz	1P/220-240V/50Hz	1P/220-240V/50Hz
Côté d'alimentation		Extérieur	Extérieur	Extérieur	Extérieur
Câble d'alimentation	mm²	3x1,5	3x1,5	3x1,5	3x2,5
Protection électrique (courbe D)	A	10	10	16	25
Liaisons électriques	mm²	5x1,5	5x1,5	5x1,5	5x2,5
LIAISONS FRIGORIFIQUES					
Diamètre tube gaz	pouces	3/8"	3/8"	1/2"	5/8"
Diamètre tube liquide	pouces	1/4"	1/4"	1/4"	3/8"
Longueur max.	m	25	25	30	50
Dénivelé max.	m	10	10	20	25
Réfrigérant/PRP		R32/675	R32/675	R32/675	R32/675
Charge (5 m)	kg	0,7	0,8	1,25	1,6
Charge additionnelle	g/m	12	12	12	24

## COMBINAISONS

Unité intérieure	Compatible avec unité extérieure	
	Monosplit	Multisplit
Mural		
HDH Harmonia	YHDH	YDZC
		



DC Inverter  
Réversible

# HDLW AURA

## MURAL - WIFI INTÉGRÉ



WiFi  
inclus



### + PRODUITS

- Télécommande RC08A incluse (voir page 188)
- Gamme étendue de 2 à 6 kW
- Compatible avec la gamme Multisplit YDZB
- Contact sec inclus, compatible avec la télécommande filaire RCW27
- Mode hors-gel (8 °C)

### CARACTÉRISTIQUES

#### QUALITÉ DE L'AIR :



#### FONCTIONS UTILISATEURS :



#### FONCTIONS INSTALLATEURS :



### CERTIFICATION

AIRWELL participe au programme AC1 de ECP.  
Vérifier la validité du certificat sur :  
[www.eurovent-certification.com](http://www.eurovent-certification.com)



\* Certifié en configuration Monosplit



RC08A  
incluse

#### LE + « DÉVELOPPEMENT DURABLE »

→ Éligible RT 2012 (mode chaud seul)

#### LE + « UTILISATEUR »

→ Confort d'utilisation (WiFi intégré)

→ Température adaptée ("I Feel")

→ Mode nuit

#### LE + « INSTALLATEUR »

→ La plus grande fiabilité du marché

#### LE + « TECHNOLOGIE »

→ Moto-ventilateurs DC



### MODE NUIT : MEILLEUR CONFORT ET ÉCONOMIES D'ÉNERGIE

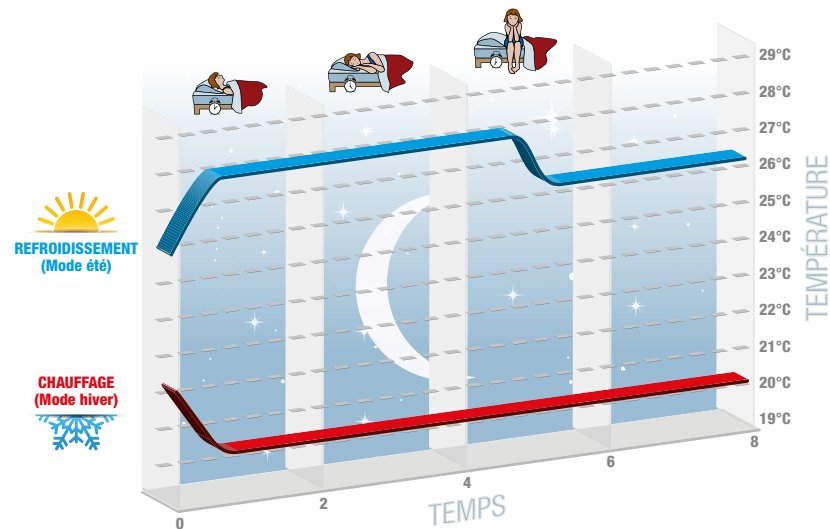





### OPTIONS

Accessoire	Code	Description	Fonction
Télécommande Filaire RCW27	7ACEL1874		Programmation hebdomadaire, réglage du mode, réglage de la température, vitesse du ventilateur, verrouillage des touches.

DONNÉES TECHNIQUES HDLW AURA		Uniquement configuration multisplit				
Unité intérieure		AW-HDLW007-N91	AW-HDLW009-N91	AW-HDLW012-N91	AW-HDLW018-N91	AW-HDLW024-N91
Unité extérieure			AW-YHDL009-H91	AW-YHDL012-H91	AW-YHDL018-H91	AW-YHDL024-H91
Phase		Monophasé	Monophasé	Monophasé	Monophasé	Monophasé
<b>REFROIDISSEMENT</b>						
Puissance nominale (min./max.)	kW	2,1	2,69 (0,5-3,3)	3,22 (0,6-3,6)	4,65 (0,7-5,2)	6,11 (1,8-6,4)
Pdesignc	kW		2,5	3,2	4,6	6,1
Puissance nominale absorbée	kW		0,82	0,96	1,44	1,86
SEER/Classe énergétique (climat tempéré)			6,1/A++	6,1/A++	6,1/A++	6,1/A++
Plage de température extérieure (mode froid)	°C		-15°/43° Bulbe sec			
<b>CHAUFFAGE</b>						
Puissance nominale (min./max.)	kW	2,6	2,8 (0,5-3,5)	3,5 (0,6-3,8)	5,2 (0,7-5,4)	6,45 (1,6-6,6)
Pdesignh (climat tempéré)	kW		2,6	3,2	3,6	4,7
Pdesignh (climat chaud)	kW		2,8	3,4	3,6	4,7
Puissance nominale absorbée	kW		0,75	0,91	1,4	1,86
SCOP/Classe énergétique (climat tempéré)			4,0/A+	4,0/A+	4,0/A+	4,0/A+
SCOP/Classe énergétique (climat chaud)			5,1/A+++	5,1/A+++	5,1/A+++	5,1/A+++
Plage de température extérieure (mode chaud)	°C		-15°/24° Bulbe sec			
Puissance à -10°C	kW		2,12	2,71	2,88	4,03
Puissance à -15°C	kW		1,48	1,86	2,16	3,42
<b>UNITÉ INTÉRIEURE</b>						
Pression acoustique à 1 m (TPV/PV/MV/GV)	dB(A)	21/30/34/38	21/30/34/38	21/31/35/40	24/35/37/42	28/38/42/47
Puissance acoustique (TPV/PV/MV/GV)	dB(A)	38/42/46/49	38/44/52/55	38/44/47/55	44/49/54/58	44/50/54/59
Débit d'air (TPV/PV/MV/GV)	m³/h	330/430/490/560	330/430/490/560	290/410/480/560	520/610/720/850	520/610/720/850
Déshumidification	l/h	0,6	0,8	1,4	1,8	1,8
Dimension (LxHxP)	mm	790x275x200	790x275x200	790x275x200	970x300x225	970x300x225
Dimension de l'emballage (LxHxP)	mm	866x367x271	866x367x271	866x367x271	1041x383x320	1041x383x320
Poids net/Poids avec l'emballage	kg	9/11	9/11	9/11	13,5/16,5	13,5/16,5
Code		7SP023200	7SP023201	7SP023202	7SP023203	7SP023204
<b>UNITÉ EXTÉRIEURE</b>						
Pression acoustique à 1 m	dB(A)		52	52	54	57
Puissance acoustique	dB(A)		61	62	63	67
Débit d'air	m³/h		1600	2200	2200	3200
Dimension (LxHxP)	mm		782x540x320	848x596x320	848x596x320	965x700x396
Dimension de l'emballage (LxHxP)	mm		823x595x358	881x645x363	881x645x363	1029x458x750
Poids net/Poids avec l'emballage	kg		29,5/32	31/34	34/37	46/50,5
Code			7SP062960	7SP062961	7SP062962	7SP062963
<b>ALIMENTATION</b>						
Phase/Tension/Fréquence		1P/230V/50Hz	1P/230V/50Hz	1P/230V/50Hz	1P/230V/50Hz	1P/230V/50Hz
Côté d'alimentation			Extérieur	Extérieur	Extérieur	Extérieur
Section câble d'alimentation	mm²		3G1.5	3G1.5	3G1.5	3G2.5
Section câble entre groupe extérieur	mm²		4G1.5	4G1.5	4G1.5	4G2.5
Tension (min./max.)	V		198/264	198/264	198/264	198/264
Intensité max.	A		6,9	6,65	7,5	11,3
Protection électrique (courbe D)	A		10	13	16	16
<b>LIAISON FRIGORIFIQUE</b>						
Diamètre tube gaz	pouces	3/8"	3/8"	3/8"	3/8"	5/8"
Diamètre tube liquide	pouces	1/4"	1/4"	1/4"	1/4"	1/4"
Longueur max.	m		15	20	20	25
Dénivelé max.	m		10	10	10	10
Réfrigérant/PRP			R32/675	R32/675	R32/675	R32/675
Charge (5 m)	kg		0,6	0,59	0,77	1,3
Charge additionnelle	g/m		16	20	16	40

Attention : Appareil ne convenant pas aux pièces humides de types salle de bain, cuisine, buanderie.

COMBINAISONS		
Unité intérieure	Compatible avec unité extérieure	
	Mural	Multisplit
HDLW 7		YDZB
		
HDLW 9 à 24	YHDL	YDZB
		



DC Inverter  
Réversible

# HKD HORUS MURAL



RC08C  
incluse

## + PRODUITS

- Télécommande RC08C incluse (voir page 186)
- Affichage digital discret
- Confort "I Feel"
- Compatible avec la gamme Multisplit YCZ

## CARACTÉRISTIQUES

### TECHNOLOGIE:



TRAITEMENT  
GOLDEN FIN

### QUALITÉ DE L'AIR:



FILTRE  
ANTIBACTÉRIEN



NETTOYAGE/  
SÈCHAGE  
AUTOMATIQUE

### FONCTIONS UTILISATEURS:



I FEEL



MODE NUIT



SUPER  
SILENCIEUX



DÉTECTEUR FUITE  
RÉFRIGÉRANT



PROGRAMMATION  
JOURNALIÈRE



DÉMARRAGE  
AUTOMATIQUE



VERROUILLAGE  
DES TOUCHES

### FONCTIONS INSTALLATEURS:



AFFICHAGE DIGITAL  
VIA L'UNITÉ  
INTÉRIEURE



AUTO-DIAGNOSTIC



RACCORDEMENT  
CONDENSATS  
DROITE/GAUCHE



MODE  
CHAUD  
SEUL

## CERTIFICATION

AIRWELL participe au programme AC1 de ECP.

Vérifier la validité du certificat sur:

[www.eurovent-certification.com](http://www.eurovent-certification.com)



- Certifié en configuration Monosplit

## LE + « DÉVELOPPEMENT DURABLE »

→ Classe énergétique élevée A++ (mode froid) / A+ (mode chaud)

→ Économies d'énergie avec le mode chaud seul, la limite des consignes

## LE + « UTILISATEUR »

→ Confort d'utilisation ("I Feel", WiFi en option)

## LE + « INSTALLATEUR »

→ Mode technicien sur la télécommande

## LE + « TECHNOLOGIE »

→ Haute résistance à la corrosion avec le Golden Fin

→ Détection de fuite de réfrigérant



Avec le  
module WiFi  
AirNet  
en option

**Longue durée de vie du produit: échangeur avec Golden Fin et traitement anti-corrosion de haute qualité sur les cartes électroniques.**



## OPTIONS

Accessoire	Code	Photo	Fonction
Télécommande filaire RCW8	7ACEL1706		Mode vitesse de ventilateur, minuterie, marche arrêt, température et balayage automatique
Service de l'outil de tests pour mural	 7ACEL1710		Capacité à afficher les paramètres du système, l'historique, les codes défauts et le réglage des paramètres.
Module WiFi AirNet	 7ACEL1744		Contrôle des climatiseurs via téléphone mobile, tablette ou ordinateur avec un routeur sans fil et internet.
Pompe à condensats FlowatchDesign (goulotte)	7ACTL0518		Évacuation des condensats de l'unité intérieure.

## DONNÉES TECHNIQUES HKD HORUS

Unité intérieure		AWSI-HKD009-N11	AWSI-HKD012-N11	AWSI-HKD018-N11	AWSI-HKD024-N11
Unité extérieure		AWAU-YKD009-H11	AWAU-YKD012-H11	AWAU-YKD018-H11	AWAU-YKD024-H11
Phase		Monophasé	Monophasé	Monophasé	Monophasé
<b>REFROIDISSEMENT</b>					
Puissance nominale (min./max.)	kW	2,65 (1,0 -3,2)	3,54 (1,08-4,1)	5,0 (1,8-6,1)	6,8 (2,7-7,8)
Pdesignnc	kW	2,65	3,54	5,0	6,8
Puissance absorbée nominale	kW	0,775	1,096	1,548	2,411
SEER/Classe énergétique		6,1/A++	6,1/A++	6,5/A++	6,1/A++
Limites de fonctionnement	°C	-15°/50° Bulbe sec			
<b>CHAUFFAGE</b>					
Puissance nominale (min./max.)	kW	2,7 (0,82-3,3)	3,2 (0,9-4,2)	5,0 (1,4-6,7)	7,3 (1,6-8,7)
Pdesignnh (climat tempéré)	kW	2,2	2,3	4,2	5,5
Pdesignnh (climat chaud)	kW	2,8	2,9	4,4	6,3
Puissance absorbée nominale	kW	0,728	0,863	1,348	2,274
SCOP/Classe énergétique (climat tempéré)		4/A+	4,0/A+	4,0/A+	4,0/A+
SCOP/Classe énergétique (climat chaud)		5,1/A+++	5,3/A+++	5,1/A+++	5,1/A+++
Limites de fonctionnement	°C	-15°/30° Bulbe sec			
Puissance à -10°C	kW	2,70	3,00	4,20	6,40
Puissance à -15°C	kW	2,30	2,50	3,60	5,80
<b>UNITÉ INTÉRIEURE</b>					
Pression acoustique à 1 m (TPV/PV/MV/GV)	dB(A)	23/29/34/38	24/33/37/42	24/32/36/42	32/35/40/44
Puissance acoustique	dB(A)	54	54	57	60
Débit d'air (PV/MV/GV)	m³/h	270/320/420	370/470/570	540/680/840	640/800/980
Déshumidification	l/h	1,0	1,2	1,7	2,4
Dimensions de l'unité (LxHxP)	mm	715x285x194	805x285x194	957x302x213	1040x327x220
Dimensions de l'emballage (LxHxP)	mm	780x360x270	870x360x270	1035x380x295	1120x405x310
Poids net/Poids avec l'emballage	kg	6,8/8,9	7,2/9,6	9,5/12,5	11,9/15,2
Code		7SP023130	7SP023131	7SP023132	7SP023133
<b>UNITÉ EXTÉRIEURE</b>					
Pression acoustique à 1 m	dB(A)	51	53	55	59
Puissance acoustique	dB(A)	61	61	65	66
Débit d'air	m³/h	1800	1800	2100	2700
Type de compresseur		Rotatif DCI	Rotatif DCI	Rotatif DCI	Rotatif DCI
Dimensions de l'unité (LxHxP)	mm	770x555x300	770x555x300	800x554x333	845x702x363
Dimensions de l'emballage (LxHxP)	mm	900x585x345	900x585x345	920x615x390	965x755x395
Poids net/Poids avec l'emballage	kg	25,2/27,4	25,5/27,7	37,8/40,5	48,4/51,6
Code		7SP062910	7SP062911	7SP062952	7SP062913
<b>ALIMENTATION</b>					
Phase/Tension/Fréquence		1P/230V/50Hz	1P/230V/50Hz	1P/230V/50Hz	1P/230V/50Hz
Côté d'alimentation		Extérieur	Extérieur	Extérieur	Extérieur
Câble d'alimentation	mm²	3x1,5	3x1,5	3x1,5	3x2,5
Protection électrique (courbe D)	A	10	10	16	20
Liaisons électriques	mm²	5x1,5	5x1,5	5x1,5	5x2,5
<b>LIAISONS FRIGORIFIQUES</b>					
Diamètre tube gaz	pouces	3/8"	3/8"	1/2"	5/8"
Diamètre tube liquide	pouces	1/4"	1/4"	1/4"	3/8"
Longueur max.	m	25	25	30	50
Dénivelé max.	m	10	10	20	25
Réfrigérant/PRP		R410A/2088	R410A/2088	R410A/2088	R410A/2088
Charge (5 m)	kg	0,8	0,8	1,48	1,85
Charge additionnelle	g/m	15	15	15	30

## COMBINAISONS

Unité intérieure	Compatible avec unité extérieure	
	Monosplit	Multisplit
Mural  HKD Horus 	YKD 	YZZ 











# Gamme Console, Allège et Colonne



NOM DU MODÈLE		Type de fluide	Page	kBTU/h kW	12 3,5	18 5	24 7	36 10	48 12,5	60 16
	<b>XDL</b>	R32	62		●	●	●			
CONSOLE DOUBLE FLUX Idéal en remplacement d'un radiateur électrique										
	<b>XDM Hemera</b>	R32	64		●	●				
CONSOLE DOUBLE FLUX Idéal en remplacement d'un radiateur électrique										
	<b>FDM</b>	R32	66			●	●	●	●	●
ALLÈGE-PLAFONNIER Longue portée d'air										
	<b>FWDB</b>	R32	68			●	●			
ALLÈGE-PLAFONNIER BASSE TEMPÉRATURE Solution locaux basse température										
	<b>SDM</b>	R410A	70						●	
COLONNE Solution pièces grand volume										



WiFi  
inclus



### + PRODUITS

- Télécommande RC08A incluse (voir page 188)
- Large gamme (9/12/18)
- Soufflage double flux
- Fonctionnement jusqu'à -22 °C
- Compatible multisplit
- Filtre à charbon actif

### CARACTÉRISTIQUES

#### TECHNOLOGIE:



SIMPLICITÉ D'ASSEMBLAGE



DÉTENDEUR ÉLECTRONIQUE

#### QUALITÉ DE L'AIR:



FILTRE NANOMÉTRIQUE PHOTOCATALYTIQUE



FILTRE ANTIBACTÉRIEN

#### FONCTIONS UTILISATEURS:



I FEEL



MODE NUIT



SUPER SILENCIEUX



PROGRAMMATION JOURNALIÈRE



DÉMARRAGE AUTOMATIQUE



VERROUILLAGE DES TOUCHES

#### FONCTIONS INSTALLATEURS:



AFFICHAGE DIGITAL VIA L'UNITÉ INTERIEURE



AUTO-DIAGNOSTIC

### CERTIFICATION

AIRWELL participe au programme AC1 de ECP.

Vérifier la validité du certificat sur : [www.eurovent-certification.com](http://www.eurovent-certification.com)



\* Certifié en configuration Monosplit



RC08A incluse



Connectivité AirHome

#### LE + « DÉVELOPPEMENT DURABLE »

→ Éligible RT 2012 (mode chaud seul)

#### LE + « UTILISATEUR »

→ Confort d'utilisation ("I Feel", WiFi en option)

→ Mode nuit

#### LE + « INSTALLATEUR »

→ La plus grande fiabilité du marché

#### LE + « TECHNOLOGIE »

→ Moto-ventilateurs DC

### OPTIONS







Accessoire	Code	Description	Fonction
Télécommande Filaire RCW27	7ACEL1874		Programmation hebdomadaire, réglage du mode, réglage de la température, vitesse du ventilateur, verrouillage des touches.

DONNÉES TECHNIQUES XDL		Uniquement configuration multisplit		
Unité intérieure		AW-XDL009X-N91	AW-XDL012-N91	AW-XDL018-N91
Unité extérieure		-	AW-YXDL012-H91	AW-YXDL018-H91
Phase		Monophasé	Monophasé	Monophasé
<b>REFROIDISSEMENT</b>				
Puissance nominale (min./max.)	kW	2,7 (0,7-3,4)	3,5 (0,8-4,4)	5,2 (1,3-6,6)
Pdesignc	kW		3,5	5,2
Puissance absorbée nominale	kW		1,00	1,55
SEER/Classe énergétique			7,0/A++	6,6/A++
Limites de fonctionnement	°C		-15°/43° Bulbe sec	
<b>CHAUFFAGE</b>				
Puissance nominale (min./max.)	kW	2,9 (0,6-3,5)	3,8 (1,1-4,4)	5,33 (1,12-6,8)
Pdesignc (climat tempéré)	kW		3,2	5
Pdesignc (climat chaud)	kW		3,3	5
Puissance absorbée nominale	kW		0,96	1,5
SCOP/Classe énergétique (climat tempéré)			4,1/A+	4,1/A+
SCOP/Classe énergétique (climat chaud)			5,3/A+++	5,1/A+++
Limites de fonctionnement	°C		-22°/24° Bulbe sec	
Puissance à -10°C	kW		3,34	4,69
Puissance à -15°C	kW		2,28	3,20
<b>UNITÉ INTÉRIEURE</b>				
Pression acoustique à 1 m (PV/MV/GV)	dB(A)	23/26/33/39	25/29/38/44	32/37/43/47
Puissance acoustique	dB(A)	34/38/45/50	35/39/48/54	42/47/53/57
Débit d'air (PV/MV/GV)	m³/h	250/280/410/500	280/360/480/600	320/410/580/700
Déshumidification	l/h	0,8	1,2	1,8
Dimensions de l'unité (LxHxP)	mm	700x600x215	700x600x215	700x600x215
Dimensions de l'emballage (LxHxP)	mm	788x685x295	788x685x295	788x685x295
Poids net/Poids avec l'emballage	kg	15,5/18,5	15,5/18,5	15,5/18,5
Code		7SP071424	7SP071425	7SP071426
<b>UNITÉ EXTÉRIEURE</b>				
Pression acoustique à 1 m	dB(A)		52	57
Puissance acoustique	dB(A)		62	65
Débit d'air	m³/h		2200	3200
Type de compresseur			Rotatif DCI	Rotatif DCI
Dimensions de l'unité (LxHxP)	mm		848x596x320	965x700x396
Dimensions de l'emballage (LxHxP)	mm		881x645x363	1029x750x458
Poids net/Poids avec l'emballage	kg		30,5/33,5	46/50,5
Code		-	7SP063101	7SP063102
<b>ALIMENTATION</b>				
Phase/Tension/Fréquence		1P/220-240V/50Hz	1P/220-240V/50Hz	1P/220-240V/50Hz
Côté d'alimentation		Extérieur	Extérieur	Extérieur
Câble d'alimentation	mm²		3x1,5	3x1,5
Protection électrique (courbe D)	A		16	16
Liaisons électriques	mm²	4x1,5	4x1,5	4x1,5
<b>LIAISONS FRIGORIFIQUES</b>				
Diamètre tube gaz	pouces	3/8"	3/8"	1/2"
Diamètre tube liquide	pouces	1/4"	1/4"	1/4"
Longueur max.	m		20	25
Dénivelé max.	m		10	10
Réfrigérant/PRP			R32/675	R32/675
Charge	kg		0,75	0,95
Charge additionnelle	g/m		16	16

Attention : Appareil ne convenant pas aux pièces humides de types salle de bain, cuisine, buanderie.

## COMBINAISONS

Unité intérieure	Compatible avec unité extérieure
Console	Multisplit
XDL 9X 	YDZB 

Unité intérieure	Compatible avec unité extérieure	
	Monosplit	Multisplit
XDL 12 	YXDL 	YDZB 
XDL 18 	YXDL 	YDZB 



DC Inverter  
Réversible

# XDM HEMERA

## CONSOLE DOUBLE FLUX



RC08C  
incluse

### + PRODUITS

- Télécommande RC08C incluse (voir page 186)
- Compact
- Soufflage double flux
- Compatible multisplit

### CARACTÉRISTIQUES

#### TECHNOLOGIE:



#### QUALITÉ DE L'AIR:



#### FONCTIONS UTILISATEURS:



#### FONCTIONS INSTALLATEURS:



### CERTIFICATION

AIRWELL participe au programme AC1 de ECP.  
Vérifier la validité du certificat sur:  
[www.eurovent-certification.com](http://www.eurovent-certification.com)



Les modèles avec \* ne sont pas certifiés Eurovent

#### LE + « DÉVELOPPEMENT DURABLE »

→ Classe énergétique élevée A++ (mode froid) / A+ (mode chaud)

#### LE + « UTILISATEUR »

→ Diffusion de l'air par deux sorties pour un meilleur confort

#### LE + « INSTALLATEUR »

→ Adaptée aux pièces faible hauteur

#### LE + « TECHNOLOGIE »

→ Haute résistance à la corrosion avec le Golden Fin  
→ Détendeur électronique



Avec le module WiFi LCAC en option

#### 2 SORTIES D'AIR







### OPTIONS

Accessoire	Code	Photo	Fonction
Télécommande filaire RCW22	7ACEL1778		Programmation hebdomadaire, mode, vitesse de ventilateur, minuterie marche/arrêt, fonction "I Feel", température.
Télécommande filaire RCW26	7ACEL1876		Contrôle jusqu'à 16 unités intérieures.
Carte adaptatrice pour RCW26	7ACEL1776		Carte adaptatrice pour télécommande filaire RCW26.
Accessoire WiFi LCAC	7ACEL1883		Accessoire pour piloter à distance en WiFi.

DONNÉES TECHNIQUES XDM HEMERA		Uniquement configuration multisplit	
Unité intérieure		AW-XDM012X-N91*	AW-XDM018-N91
Unité extérieure R32		-	AW-YDFA018-H91
Phase		Monophasé	Monophasé
<b>REFROIDISSEMENT</b>			
Puissance nominale (min./max.)	kW	3,5 (0,8-3,8)	4,84 (2,64 - 4,98)
Pdesignc	kW		4,80
Puissance absorbée nominale	kW		1,65
SEER/Classe énergétique			6,3/A++
Limites de fonctionnement	°C	-15°/50° Bulbe sec	
<b>CHAUFFAGE</b>			
Puissance nominale (min./max.)	kW	3,8 (0,4-4,3)	4,98 (2,20 - 5,5)
Pdesignh (climat tempéré)	kW		4,00
Pdesignh (climat chaud)	kW		4,50
Puissance absorbée nominale	kW		1,40
SCOP/Classe énergétique (climat tempéré)			4/A
SCOP/Classe énergétique (climat chaud)			5,1/A+++
Limites de fonctionnement	°C	-15°/24° Bulbe sec	
Puissance à -10 °C	kW		3,72
Puissance à -15 °C	kW		3,00
<b>UNITÉ INTÉRIEURE</b>			
Pression acoustique à 1 m (PV/MV/GV)	dB(A)	35/41/43	35/39/42
Puissance acoustique	dB(A)	58	60
Débit d'air (PV/MV/GV)	m³/h	370/480/512	400/480/560
Déshumidification	l/h	1,5	2
Dimensions de l'unité (LxHxP)	mm	700x210x600	700x210x600
Dimensions de l'emballage (LxHxP)	mm	810x305x710	810x305x710
Poids net/Poids avec l'emballage	kg	14,8/19	14,8/19,1
Code		7SP071413X	7SP071414
<b>UNITÉ EXTÉRIEURE</b>			
Pression acoustique à 1 m	dB(A)		55
Puissance acoustique	dB(A)		62
Débit d'air	m³/h		2000
Type de compresseur			Rotatif DCI
Dimensions de l'unité (LxHxP)	mm		800x554x333
Dimensions de l'emballage (LxHxP)	mm		920x615x390
Poids net/Poids avec l'emballage	kg		33,7/36,6
Code			7SP063051
<b>ALIMENTATION</b>			
Phase/Tension/Fréquence		1P/220-240V/50Hz	1P/220-240V/50Hz
Côté d'alimentation			Extérieur
Câble d'alimentation	mm²		3x1,5
Protection électrique (courbe D)	A		16
Liaisons électriques	mm²	4x1,5	4x1,5
<b>LIAISONS FRIGORIFIQUES</b>			
Diamètre tube gaz	pouces	3/8"	1/2"
Diamètre tube liquide	pouces	1/4"	1/4"
Longueur max.	m		30
Dénivelé max.	m		20
Réfrigérant/PRP			R32/675
Charge	kg		1,15
Charge additionnelle	g/m		12
Unité extérieure compatible YMD R410A*		-	AWAU-YMD018-H11
Code		-	7SP062972

\* Données techniques spécifiques - Voir documentation R410A. Dans la limite des stocks disponibles.

COMBINAISONS	Unité intérieure		Compatible avec unité extérieure	
	Console	Monosplit	Multisplit	Multisplit
XDM Hemera 12X				YDZC 
XDM Hemera 18		YDFA 		YDZC 



DC Inverter  
Réversible

# FDM ALLÈGE-PLAFONNIER



**A<sup>++</sup>**



RC08C  
incluse

## + PRODUITS

- Télécommande RC08C incluse (voir page 186)
- Sortie alarme et contact sec
- Longue distance de soufflage jusqu'à 11 m
- Compatible R32/R410A
- Flux d'air 4D

## CARACTÉRISTIQUES

### TECHNOLOGIE :



### QUALITÉ DE L'AIR :



### FONCTIONS UTILISATEURS :



### FONCTIONS INSTALLATEURS :

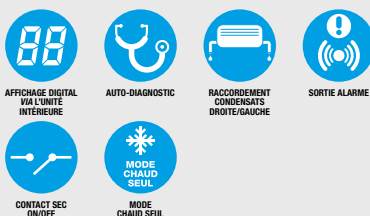

## CERTIFICATION

AIRWELL participe au programme AC1 de ECP.  
Vérifier la validité du certificat sur :  
[www.eurovent-certification.com](http://www.eurovent-certification.com)



Les modèles avec \* ne sont pas certifiés Eurovent

### LE + « DÉVELOPPEMENT DURABLE »

→ Classe énergétique élevée A++ (mode froid) / A+ (mode chaud)

### LE + « UTILISATEUR »

→ Large diffusion de l'air pour volume de pièce important

### LE + « INSTALLATEUR »

→ Lecture des paramètres sur l'unité intérieure

### LE + « TECHNOLOGIE »

→ Haute résistance à la corrosion avec le Golden Fin  
→ Détendeur électronique



### 4 FLUX D'AIR POUR UN MAXIMUM DE CONFORT

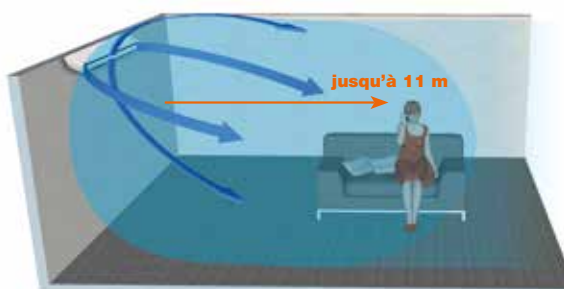

## OPTIONS

Accessoire	Code	Photo	Fonction
Télécommande filaire RCW11	7ACEL1774		Programmation hebdomadaire, mode, vitesse de ventilateur, minuterie marche/arrêt, fonction "I Feel", température.
Télécommande filaire RCW26	7ACEL1876		Contrôle jusqu'à 16 unités intérieures.
Carte adaptatrice pour RCW26	7ACEL1776		Carte adaptatrice pour télécommande filaire RCW26.
Service de l'outil de tests	7ACEL1710		Capacité à afficher les paramètres du système, l'historique, les codes défauts et le réglage des paramètres.
Pompe à condensats Mini Flowatch MF2	7ACTL0517		Évacuation des condensats de l'unité intérieure.
Accessoire WiFi LCAC	7ACEL1883		Accessoire pour piloter à distance en WiFi.



## DONNÉES TECHNIQUES FDM

Unité intérieure		AW-FDM018-N91	AW-FDM024-N91	AW-FDM036-N91	AW-FDM036-N91	AW-FDM048-N91*	AW-FDM060-N91*
Unité extérieure R32		AW-YDFA018-H91	AW-YDFA024-H91	AW-YDFA036-H91	AW-YDFA036-H93	AW-YDFA048-H93	AW-YDFA060-H93
Phase		Monophasé	Monophasé	Monophasé	Triphasé	Triphasé	Triphasé
<b>REFROIDISSEMENT</b>							
Puissance nominale (min./max.)	kW	5,40 (2,71-5,57)	7,05 (3,22-8,29)	10,55 (3,93-12,02)	10,55 (3,93-12,02)	14,26 (4,96-15,11)	16,70 (5,28-17,0)
Pdesignnc	kW	5,40	7,00	10,50	10,50	14,20	16,70
Puissance absorbée nominale	kW	1,62	2,33	4,34	3,89	5,49	5,95
SEER/Classe énergétique		6,7/A++	6,1/A++	6,1/A++	6,1/A++	6,1/A++	6,1/A++
Limites de fonctionnement	°C	-15°/50° Bulbe sec					
<b>CHAUFFAGE</b>							
Puissance nominale (min./max.)	kW	5,76 (2,42-6,3)	7,10 (2,72-8,65)	11,14 (2,81-13,48)	11,14 (2,81-13,95)	15,80 (3,81-18,07)	17,86 (4,4-19,64)
Pdesignnc (climat tempéré)	kW	4,90	5,40	8,70	9,10	11,50	12,20
Pdesignnc (climat chaud)	kW	5,00	5,50	10,70	10,70	12,00	13,00
Puissance absorbée nominale	kW	1,52	2,08	3,04	3,00	5,05	5,72
SCOP/Classe énergétique (climat tempéré)		4,1/A+	4,0/A+	4,0/A+	4,1/A+	4,0/A+	4,1/A+
SCOP/Classe énergétique (climat chaud)		5,2/A+++	5,1/A+++	5,1/A+++	5,1/A+++	5,1/A+++	5,1/A+++
Limites de fonctionnement	°C	-15°/24° Bulbe sec					
Puissance à -10 °C	kW	4,47	6,20	9,00	9,00	11,00	13,00
Puissance à -15 °C	kW	4,18	5,60	8,50	8,50	10,30	12,10
<b>UNITÉ INTÉRIEURE</b>							
Pression acoustique à 1 m (PV/MV/GV)	dB(A)	34,5/38,5/41,5	41/46/49	42/46/50	42/46/50	46/50/54	42/47/54
Puissance acoustique	dB(A)	58	61	61	61	66	69
Débit d'air (PV/MV/GV)	m³/h	650/760/880	853/1066/1208	1431/1844/2160	1431/1844/2160	1417/1930/2329	1426/1834/2454
Déshumidification	l/h	2	2,5	3,8	3,8	4,5	5,5
Dimensions de l'unité (LxHxP)	mm	1068x675x235	1068x675x235	1650x675x235	1650x675x235	1650x675x235	1650x675x235
Dimensions de l'emballage (LxHxP)	mm	1145x755x313	1145x755x313	1725x755x313	1725x755x313	1725x755x313	1725x755x313
Poids net/Poids avec l'emballage	kg	28/33,3	26,8/31,9	41,5/48	41,5/48	41,2/47,6	41,4/47,8
Code		7SP012263	7SP012264	7SP012265	7SP012265	7SP012266	7SP012267
<b>UNITÉ EXTÉRIEURE</b>							
Pression acoustique à 1 m	dB(A)	55	62	65	64	66	66
Puissance acoustique	dB(A)	62	66	68	68	72	74
Débit d'air	m³/h	2000	2700	4000	4000	7500	7500
Type de compresseur		Rotatif DCI	Rotatif DCI	Rotatif DCI	Rotatif DCI	Rotatif DCI	Rotatif DCI
Dimensions de l'unité (LxHxP)	mm	800x554x333	845x702x363	946x810x410	946x810x410	952x1333x415	952x1333x415
Dimensions de l'emballage (LxHxP)	mm	920x615x390	965x765x395	1090x875x500	1090x875x500	1095x1480x495	1095x1480x495
Poids net/Poids avec l'emballage	kg	33,7/36,6	49,4/52,8	66,8/73,4	81,5/87,0	106,7/119,9	111,3/124,3
Code		7SP063051	7SP063052	7SP063053	7SP063054	7SP063055	7SP063056
<b>ALIMENTATION</b>							
Phase/Tension/Fréquence		1P/230V/50Hz	1P/230V/50Hz	1P/230V/50Hz	3P/400V/50Hz	3P/400V/50Hz	3P/400V/50Hz
Côté d'alimentation		Extérieur	Int. & Ext.	Int. & Ext.	Int. & Ext.	Int. & Ext.	Int. & Ext.
Câble d'alimentation	mm²	3x2,5	3x1,5+3x2,5	3x1,5+3x4	3x1,5+5x2,5	3x1,5+5x2,5	3x1,5+5x2,5
Protection électrique (courbe D)	A	16	10+25	10+30	10+20	10+25	10+25
Liaisons électriques	mm²	4x1,5	2x0,5	2x0,5	2x0,5	2x0,5	2x0,5
<b>LIAISONS FRIGORIFIQUES</b>							
Diamètre tube gaz	pouces	1/2"	5/8"	5/8"	5/8"	5/8"	5/8"
Diamètre tube liquide	pouces	1/4"	3/8"	3/8"	3/8"	3/8"	3/8"
Longueur max.	m	30	50	65	65	65	65
Dénivelé max.	m	20	25	30	30	30	30
Réfrigérant/PRP		R32/675	R32/675	R32/675	R32/675	R32/675	R32/675
Charge (5 m)	kg	1,15	1,50	2,40	2,40	2,80	2,95
Charge additionnelle	g/m	12	24	24	24	24	24
Unité extérieure compatible YMD R410A*		AWAU-YMD018-H11	AWAU-YMD024-H11	AWAU-YMD036-H11	AWAU-YMD036-H13	AWAU-YMD048-H13	AWAU-YMD060-H13
Code		7SP062972	7SP062893	7SP062895	7SP062896	7SP062899	7SP062900

\* Données techniques spécifiques - Voir documentation R410A. Dans la limite des stocks disponibles.

## COMBINAISONS

Unité intérieure	Compatible avec unité extérieure
Allège-plafonnier	Monosplit
FDM 18-24-36	YDFA
FDM 48-60	YDFA



RCW25  
incluse

## + PRODUITS

- Télécommande RCW25 incluse
- Température de consigne minimum de 12°C
- Robuste et résistant : structure métallique

## CARACTÉRISTIQUES

### TECHNOLOGIE :



### QUALITÉ DE L'AIR :



### FONCTIONS UTILISATEURS :



### FONCTIONS INSTALLATEURS :



### LE + « DÉVELOPPEMENT DURABLE »

→ Classe énergétique élevée A++

### LE + « UTILISATEUR »

→ Solution dédiée pour les locaux basse température (caves à vin, locaux de préparation, locaux à déchets ménagers...).

→ L'unité intérieure plus compacte et légère que la version précédente permet de l'intégrer facilement même dans des espaces réduits.

→ Grâce à une optimisation du débit d'air, la température souhaitée est atteinte plus rapidement.

### LE + « INSTALLATEUR »

→ Facilité d'installation

### LE + « TECHNOLOGIE »

→ Échangeurs surdimensionnés (pas de prise en glace)



CLIMATISATION DÉDIÉE AUX CAVES À VIN OU À TOUT LOCAL BASSE TEMPÉRATURE



## OPTIONS

Accessoire	Code	Photo	Fonction
Pompe à condensats Mini Flowwatch MF2	7ACTL0517		Évacuation des condensats de l'unité intérieure.

## DONNÉES TECHNIQUES FWDB

Unité intérieure		AW-FWDB018-N91	AW-FWDB024-N91
Unité extérieure		AW-YMDB018-H91	AW-YMDB024-H91
Phase		Monophasé	Monophasé
<b>REFROIDISSEMENT</b>			
Puissance nominale (min./max.)	kW	5,3 (2,0-5,6)	7,0 (3,5-8,0)
Pdesignnc	kW	5,3	7,1
Puissance absorbée nominale	kW	1,495	2,093
SEER/Classe énergétique		6,1/A++	6,1/A++
Limites de fonctionnement	°C	-15°/50° Bulbe sec	
<b>UNITÉ INTÉRIEURE</b>			
Pression acoustique à 1 m (PV/MV/GV)	dB(A)	36/42/47	36/42/47
Puissance acoustique	dB(A)	52	52
Débit d'air (PV/MV/GV)	m³/h	900/1050/1200	900/1050/1200
Déshumidification	l/h	1,8	2,4
Dimensions de l'unité (LxHxP)	mm	1050x675x235	1050x675x235
Dimensions de l'emballage (LxHxP)	mm	1130x765x330	1130x765x330
Poids net/Poids avec l'emballage	kg	26,5/31	26,5/31
Code		7SP012290	7SP012291
<b>UNITÉ EXTÉRIEURE</b>			
Pression acoustique à 1 m	dB(A)	52	54
Puissance acoustique	dB(A)	66	68
Débit d'air	m³/h	1950	3200
Type de compresseur		Rotatif DCI	Twin Rotatif DCI
Dimensions de l'unité (LxHxP)	mm	880x555x345	935x702x382
Dimensions de l'emballage (LxHxP)	mm	920x600x380	975x770x435
Poids net/Poids avec l'emballage	kg	32,5/35	48,7/52,6
Code		7SP063114	7SP063115
<b>ALIMENTATION</b>			
Phase/Tension/Fréquence		1P/230V/50Hz	1P/230V/50Hz
Côté d'alimentation		Extérieur	Extérieur
Câble d'alimentation	mm²	3x2,5	3x2,5
Protection électrique (courbe D)	A	16	18
Liaisons électriques	mm²	4x1,5	4x1,5
<b>LIAISONS FRIGORIFIQUES</b>			
Diamètre tube gaz	pouces	1/2"	5/8"
Diamètre tube liquide	pouces	1/4"	3/8"
Longueur max.	m	15	20
Dénivelé max.	m	8	10
Réfrigérant/PRP		R32/675	R32/675
Charge	kg	1,2	1,45
Charge additionnelle	g/m	12	24

## COMBINAISONS

Unité intérieure	Compatible avec unité extérieure
Allège-plafonnier	Monosplit
FWDB 	YMDB 



DC Inverter  
Réversible

# SDM COLONNE



RC09  
incluse

## + PRODUITS

- Télécommande RC09 incluse (voir page 190)
- Longue distance de soufflage jusqu'à 15 m
- Débit d'air élevé (1750 m³/h)

## CARACTÉRISTIQUES

### TECHNOLOGIE:



DÉTENDEUR  
ÉLECTRONIQUE

### QUALITÉ DE L'AIR:



FILTRE  
ANTIBACTÉRIEN



NETTOYAGE/  
SÈCHAGE  
AUTOMATIQUE

### FONCTIONS INSTALLATEURS:



AFFICHAGE DIGITAL  
VIA L'UNITÉ  
INTÉRIEURE



AUTO-DIAGNOSTIC

### LE + « UTILISATEUR »

- Solution adaptée pour les grands volumes
- Pilotable par télécommande infrarouge

### LE + « INSTALLATEUR »

- Facilité d'installation



### LE + « TECHNOLOGIE »

- Afficheur digital

## DONNÉES TECHNIQUES SDM

<b>Unité intérieure</b>		<b>AW-SDM048-N11</b>
<b>Unité extérieure</b>		<b>AW-YSDM048-H11</b>
<b>Phase</b>		<b>Monophasé</b>
<b>REFROIDISSEMENT</b>		
<b>Puissance nominale (min./max.)</b>	<b>kW</b>	<b>12,5 (6,0-14,5)</b>
Puissance absorbée nominale (min./max.)	kW	3,90 (2,0-6,0)
SEER/Classe énergétique		5,1/A
Limites de fonctionnement	°C	-15°/46° Bulbe sec
<b>CHAUFFAGE</b>		
<b>Puissance nominale (min./max.)</b>	<b>kW</b>	<b>13,0 (6,0-16,5)</b>
<b>Pdesignh (climat tempéré)</b>	<b>kW</b>	<b>9,10</b>
<b>Pdesignh (climat chaud)</b>	<b>kW</b>	<b>10,00</b>
Puissance absorbée nominale (min./max.)	kW	4,05 (2,0-6,0)
SCOP/Classe énergétique (climat tempéré)		3,5/A
SCOP/Classe énergétique (climat chaud)		<b>4,6/A++</b>
Limites de fonctionnement	°C	-15°/24° Bulbe sec
<b>UNITÉ INTÉRIEURE</b>		
Pression acoustique à 1,5 m (PV/MV/GV)	dB(A)	44/48/51
Puissance acoustique	dB(A)	69
Débit d'air (PV/MV/GV)	m³/h	1350/1500/1750
Déshumidification	l/h	5
Dimensions de l'unité (LxHxP)	mm	600x1850x350
Dimensions de l'emballage (LxHxP)	mm	691x1986x415
Poids net/Poids avec l'emballage	kg	57/65
<b>Code</b>		<b>7SP011088</b>
<b>UNITÉ EXTÉRIEURE</b>		
Pression acoustique à 1 m	dB(A)	59
Puissance acoustique	dB(A)	73
Débit d'air	m³/h	4200
Type de compresseur		Twin rotatif
Dimensions de l'unité (LxHxP)	mm	1008x830x410
Dimensions de l'emballage (LxHxP)	mm	1142x1000x498
Poids net/Poids avec l'emballage	kg	82/93
<b>Code</b>		<b>7SP062971</b>
<b>ALIMENTATION</b>		
Phase/Tension/Fréquence		1P/230V/50Hz
Côté d'alimentation		Extérieur
Câble d'alimentation	mm²	3x6
Protection électrique (courbe D)	A	25
Liaisons électriques	mm²	4x2,5
<b>LIAISONS FRIGORIFIQUES</b>		
Diamètre tube gaz	pouces	3/4"
Diamètre tube liquide	pouces	3/8"
Longueur max.	m	50
Dénivelé max.	m	30
<b>Réfrigérant/PRP</b>		<b>R410A/2088</b>
Charge (5m)	kg	2,85

## COMBINAISONS

<b>Unité intérieure</b>	<b>Compatible avec unité extérieure</b>
<b>Colonne</b>	<b>Monosplit</b>
<p>SDM</p> 	<p>YSDM</p> 







# Gamme Gainable

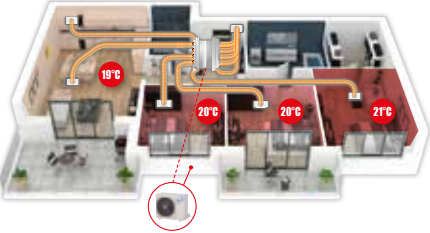

NOM DU MODÈLE	Type de fluide	Page	kBTU/h kW						
			12 3,5	18 5	24 7	36 10	45 12,5	60 16	
 <b>GAINABLE MOYENNE PRESSION</b> Conçu pour s'adapter aux faux-plafonds étroits	<b>DDM</b>	R32	74	●	●	●	●	●	●
 <b>WELLZONE</b> RÉGULATION ZONE PAR ZONE La température idéale dans chaque pièce			76			●			

R32



DC Inverter  
Réversible

# DDM

## GAINABLE MOYENNE PRESSION

R410A



DDM 012

RCW11  
incluse

DDM 018-060



### + PRODUITS

- Télécommande RCW11 incluse (voir page 192)
- Faible hauteur (200 mm)
- Sortie alarme et contact sec
- Pompe à condensats intégrée
- Apport d'air neuf possible
- Compatible multisplit
- Régulation à débit constant

### CARACTÉRISTIQUES

#### TECHNOLOGIE :

SIMPLICITÉ  
D'ASSEMBLAGEDÉTENDEUR  
ÉLECTRONIQUETRAITEMENT  
GOLDEN FIN

#### QUALITÉ DE L'AIR :

FILTRE  
ANTIBACTÉRIEN

#### FONCTIONS UTILISATEURS :



I FEEL



MODE NUIT

PROGRAMMATION  
JOURNALIÈREDÉMARRAGE  
AUTOMATIQUE

#### FONCTIONS INSTALLATEURS :

AFFICHAGE DIGITAL  
VIA L'UNITÉ  
INTÉRIÈRE

AUTO-DIAGNOSTIC

POMPE À  
CONDENSATS  
INTÉGRÉERACCORDEMENT  
CONDENSATS  
DROITE/GAUCHE

SORTIE ALARME

CONTACT SEC  
ON/OFFMODE  
CHAUD SEUL

### CERTIFICATION

AIRWELL participe au programme AC1 de ECP.  
Vérifier la validité du certificat sur :  
[www.eurovent-certification.com](http://www.eurovent-certification.com)



Les modèles avec \* ne sont pas certifiés Eurovent

### LE + « DÉVELOPPEMENT DURABLE »

→ Classe énergétique élevée A++ (mode froid)  
/ A+ (mode chaud)

### LE + « UTILISATEUR »

→ Invisible : s'intègre à tous les types d'intérieurs  
→ Silencieux

### LE + « INSTALLATEUR »

→ Adapté pour des longueurs de gaines importantes (160 Pa)

### LE + « TECHNOLOGIE »

→ Golden Fin (haute résistance à la corrosion)  
→ Détendeur électronique  
→ Pression statique auto-adaptative



L'avenir de la  
climatisation ?  
**L'invisibilité**

### OPTIONS







Accessoire	Code	Photo	Fonction/Description
Télécommande sans fil RC08C	7ACEL1740		Minuterie, mode économique, option "Follow me", balayage automatique, mode technicien, mode chaud seul.
Télécommande filaire RCW26	7ACEL1876		Contrôle jusqu'à 16 unités.
Carte adaptatrice pour RCW26	7ACEL1776		Carte adaptatrice pour télécommande filaire RCW26.
Service de l'outil de tests	7ACEL1710		Capacité à afficher les paramètres du système, l'historique, les codes défauts et le réglage des paramètres.
Accessoire WiFi LCAC	7ACEL1883		Accessoire pour piloter à distance en WiFi.
Plénium de soufflage isolé	7ACVF0136		3 sorties DN160. Pour DDM 18.
	7ACVF0137		3 sorties DN160. Pour DDM 24.
	7ACVF0138		3 sorties DN160. Pour DDM 36.
	7ACVF0139		3 sorties DN160. Pour DDM 48-60.

## DONNÉES TECHNIQUES DDM

Unité intérieure		AW-DDM012-N91	AW-DDM018-N91	AW-DDM024-N91	AW-DDM036-N91	AW-DDM036-N91	AW-DDM048-N91*	AW-DDM060-N91*
Unité extérieure R32		AW-YDFA012-H91	AW-YDFA018-H91	AW-YDFA024-H91	AW-YDFA036-H91	AW-YDFA036-H93	AW-YDFA048-H93	AW-YDFA060-H93
Phase		Monophasé	Monophasé	Monophasé	Monophasé	Triphasé	Triphasé	Triphasé
<b>REFROIDISSEMENT</b>								
Puissance nominale (min./max.)	kW	3,53 (1,50-4,75)	5,30 (1,49-5,69)	7,05 (3,28-8,16)	10,50 (4,04-12,02)	10,50 (4,04-12,02)	14,18 (4,26-15,19)	15,24 (5,86-17,29)
Pdesignnc	kW	3,50	5,30	7,00	10,50	10,50	14,00	15,40
Puissance absorbée nominale	kW	0,95	1,75	2,19	4,18	4,02	5,15	5,42
SEER/Classe énergétique		6,5/A++	6,1/A++	6,1/A++	6,1/A++	6,1/A++	6,1/A++	6,1/A++
Limites de fonctionnement	°C	-15°/50° Bulbe sec						
<b>CHAUFFAGE</b>								
Puissance nominale (min./max.)	kW	4,10 (0,97-5,63)	5,84 (2,2-6,15)	7,60 (2,72-8,72)	11,10 (2,81-13,19)	11,10 (2,81-13,19)	15,70 (3,7-18,02)	18,17 (4,69-20,52)
Pdesignnh (climat tempéré)	kW	3,20	4,60	5,10	8,40	8,50	12,00	12,50
Pdesignnh (climat chaud)	kW	3,70	5,30	6,10	10,50	10,50	12,50	13,10
Puissance absorbée nominale	kW	1,10	1,51	1,94	3,10	3,00	4,28	5,33
SCOP/Classe énergétique (climat tempéré)		4,0/A+	4,0/A+	4,0/A+	4,0/A+	4,0/A+	4,0/A+	4,0/A+
SCOP/Classe énergétique (climat chaud)		5,1/A+++	5,1/A+++	5,1/A+++	5,1/A+++	5,0/A++	5,1/A+++	5,1/A+++
Limites de fonctionnement	°C	-15°/24° Bulbe sec						
Puissance à -10 °C	kW	3,92	4,47	6,32	9,17	9,11	11,76	13,96
Puissance à -15 °C	kW	3,67	4,18	5,92	8,59	8,54	11,02	13,07
<b>UNITÉ INTÉRIEURE</b>								
Pression acoustique à 1 m (PV/MV/GV)	dB(A)	26/31/35	33/38/42	38/40/42	39/42/45	40/43/50	48/50/51	51/52/54
Puissance acoustique	dB(A)	56	59	62	62	63	68	71
Débit d'air (PV/MV/GV)	m³/h	300/480/600	350/650/880	839/1054/1248	750/1150/1400	750/1150/1400	1680/2040/2400	1820/2210/2600
Pression statique externe (standard/max.)	Pa	10 (0-60)	25 (0-100)	25 (0-160)	37 (0-160)	37 (0-160)	50 (0-160)	50 (0-160)
Déshumidification	l/h	1,5	2,0	3,0	3,8	3,8	4,5	5,5
Dimensions de l'unité (LxHxP)	mm	700x200x506	880x210x674	1100x249x774	1360x249x774	1360x249x774	1200x300x874	1200x300x874
Dimensions de l'emballage (LxHxP)	mm	860x285x540	1070x280x725	1305x305x805	1570x305x805	1570x305x805	1405x355x915	1405x355x915
Poids net/Poids avec l'emballage	kg	18/22	24,3/29,6	31,5/38,9	40,5/48,5	40,5/48,5	47,6/55,8	47,6/55,8
Code		7SP033031	7SP033032	7SP033033	7SP033034	7SP033034	7SP033035	7SP033036
<b>UNITÉ EXTÉRIEURE</b>								
Pression acoustique à 1 m	dB(A)	56	55	61	63	64	66	64
Puissance acoustique	dB(A)	62	62	66	68	68	72	74
Débit d'air	m³/h	2000	2000	2700	4000	4000	7500	7500
Type de compresseur		Rotatif DCI	Rotatif DCI	Rotatif DCI	Rotatif DCI	Rotatif DCI	Rotatif DCI	Rotatif DCI
Dimensions de l'unité (LxHxP)	mm	800x554x333	800x554x333	845x702x363	946x810x410	946x810x410	952x1333x415	952x1333x415
Dimensions de l'emballage (LxHxP)	mm	920x615x390	920x615x390	965x765x395	1090x875x500	1090x875x500	1095x1480x495	1095x1480x495
Poids net/Poids avec l'emballage	kg	34,7/37,5	33,7/36,6	49,4/52,8	66,8/73,4	81,5/87,0	106,7/119,9	111,3/124,3
Code		7SP063050	7SP063051	7SP063052	7SP063053	7SP063054	7SP063055	7SP063056
<b>ALIMENTATION</b>								
Phase/Tension/Fréquence		1P/220-240V/50Hz	1P/220-240V/50Hz	1P/220-240V/50Hz	1P/220-240V/50Hz	3P/380-410V/50Hz	3P/380-410V/50Hz	3P/380-410V/50Hz
Côté d'alimentation		Extérieur	Extérieur	Int. & Ext.	Int. & Ext.	Int. & Ext.	Int. & Ext.	Int. & Ext.
Câble d'alimentation	mm²	3x1,5	3x2,5	3x1,5+3x2,5	3x1,5+3x4	3x1,5+5x2,5	3x1,5+5x2,5	3x1,5+5x2,5
Protection électrique (courbe D)	A	16	16	10+25	10+30	10+20	10+25	10+25
Liaisons électriques	mm²	4x1,5	4x1,5	2x0,5	2x0,5	2x0,5	2x0,5	2x0,5
<b>LIAISONS FRIGORIFIQUES</b>								
Diamètre tube gaz	pouces	3/8"	1/2"	5/8"	5/8"	5/8"	5/8"	5/8"
Diamètre tube liquide	pouces	1/4"	1/4"	3/8"	3/8"	3/8"	3/8"	3/8"
Longueur max.	m	25	30	50	65	65	65	65
Dénivelé max.	m	10	20	25	30	30	30	30
Réfrigérant/PRP		R32/675	R32/675	R32/675	R32/675	R32/675	R32/675	R32/675
Charge (5 m)	kg	0,87	1,15	1,50	2,40	2,40	2,80	2,95
Charge additionnelle	g/m	12	12	24	24	24	24	24
Unité extérieure compatible YMD R410A*		AWAU-YMD012-H11	AWAU-YMD018-H11	AWAU-YMD024-H11	AWAU-YMD036-H11	AWAU-YMD036-H13	AWAU-YMD048-H13	AWAU-YMD060-H13
Code		7SP062970	7SP062972	7SP062893	7SP062895	7SP062896	7SP062899	7SP062900

\* Données techniques spécifiques - Voir documentation R410A. Dans la limite des stocks disponibles

## COMBINAISONS

Unité intérieure	Compatible avec unité extérieure	
	Monosplit	Multisplit
Gainable DDM 12 & 18 	YDFA 	YDZC 
DDM 24 & 36 	YDFA 	
DDM 48 & 60 	YDFA 	

## Wellzone : la température idéale dans chaque pièce

**INFO!**

Cette solution fonctionne avec le gainable DDM.

Plus de détails p. 74

- Pompe à chaleur air/air : **contrôle jusqu'à 6 zones** en mode chauffage ou refroidissement.
- Les registres de soufflage modifient leur position (de 0 à 100 %), en accord avec le thermostat de chaque pièce, ce qui permet de **maintenir la température de confort souhaitée**.
- Chaque zone dispose d'une **télécommande radio autonome** équipée du système "I Feel", permettant de contrôler la température ambiante et l'interrupteur Marche/Arrêt.
- Solution de climatisation et chauffage **invisible** pour toute la maison.
- Système à **faible coût** (1 seule unité intérieure).

## Option 1 : Votre solution tout inclus

Référence	Description	Compatibilité	Code
1 WELLZONE 3V	Contrôle jusqu'à 3 zones	DDM 12-24	7ACEL1805
2 WELLZONE 4V	Contrôle jusqu'à 4 zones	DDM 12-24	7ACEL1806
3 WELLZONE 4V-5S	Contrôle jusqu'à 4 zones avec 5 sorties	DDM 24-60	7ACEL1807
4 WELLZONE 5V	Contrôle jusqu'à 5 zones	DDM 24-60	7ACEL1808
5 WELLZONE 6V	Contrôle jusqu'à 6 zones	DDM 24-60	7ACEL1809

Description	1 WELLZONE 3V	2 WELLZONE 4V	3 WELLZONE 4V-5S	4 WELLZONE 5V	5 WELLZONE 6V
	Quantité	Quantité	Quantité	Quantité	Quantité
Plénum de soufflage	1	1	1	1	1
Thermostat	3	4	4	5	6
Passerelle de régulation	1	1	1	1	1
Servomoteurs	3	4	5	5	6
Plénum de reprise	1	1	1	1	1
Grille 400x150	1	2	2	2	3
Réduction 250/200	-	-	2	2	1
Réduction 250/160	-	-	-	-	3
Plénum 400x150	1	2	2	2	3
Grille 300x150	2	2	3	3	3
Plénum 300x150	2	2	3	3	3
Grille de reprise 600x400	1	1	2	2	2
Plénum de reprise 600x400*	1	1	2	2	2
10m gaine Ø160	2	2	3	3	3
10m gaine Ø200	2	3	4	4	5
10m gaine Ø250	1	1	2	2	2

\* Ø2x200, Ø1x250.

Personnalisez le design des grilles de soufflage selon l'intérieur de la maison.

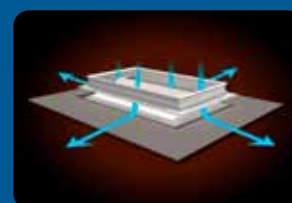

## SIMULATION POUR UNE INSTALLATION DANS 4 ZONES AVEC 5 SORTIES / WELLZONE 4V-5S

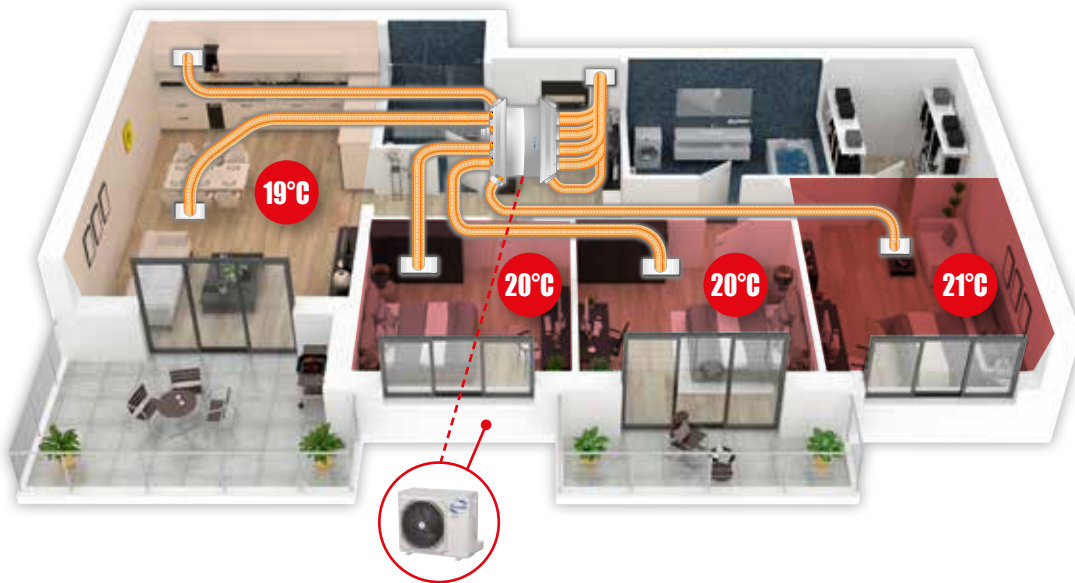

### COMPOSITION D'UN KIT COMPLET WELLZONE

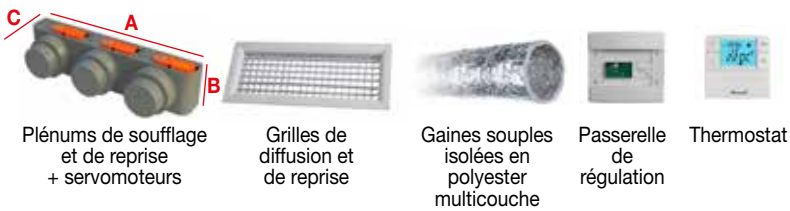

Plénums de soufflage et de reprise + servomoteurs

Grilles de diffusion et de reprise

Gainés souples isolées en polyester multicouche

Passerelle de régulation

Thermostat

Référence	Piquage (Ø)	Dimensions (A x B x C)
PLÉNUM 3S 1100	250 > 200 > 160	1100 x 350 x 370
PLÉNUM 4S 1050	200 > 160	1050 x 350 x 280
PLÉNUM 6S 1500	250 & 200 > 160	1398 x 350 x 420

## Option 2: Composez votre Wellzone

Ajustez selon votre besoin en sélectionnant le pack Wellzone de votre choix (voir tableau ci-dessous).

**Solution la plus économique**

### COMPOSITION D'UN PACK DE RÉGULATION

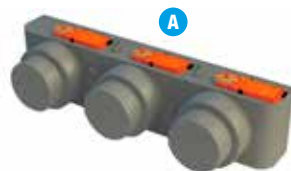

Plénum de soufflage + servomoteurs



Passerelle de régulation



Thermostat

Référence	Description	Compatibilité	Code
PACK WZ 3V	A x 1 / B x 1 / C x 3	DDM 12-24	7ACEL1810
PACK WZ 4V	A x 1 / B x 1 / C x 4	DDM 12-24	7ACEL1811
PACK WZ 4V-5S	A x 1 / B x 1 / C x 4	DDM 24-60	7ACEL1812
PACK WZ 5V	A x 1 / B x 1 / C x 5	DDM 24-60	7ACEL1813
PACK WZ 6V	A x 1 / B x 1 / C x 6	DDM 24-60	7ACEL1814
PLENUM 3S 1100 DDM 12-24	Plénum de reprise	DDM 12-24	7ACEL1822
PLENUM 4S 1050 DDM 12-24	Plénum de reprise	DDM 12-24	7ACEL1823
PLENUM 6S 1500 DDM 12-60	Plénum de reprise	DDM 24-60	7ACEL1824







# Gamme Ventilation

NOM DU MODÈLE	Type de fluide	Page	Système	Fonction	
 VMC DOUBLE FLUX THERMODYNAMIQUE	AIRFLOW	R32	80	Monobloc	Ventilation



Télécommande incluse



### + PRODUITS

- Télécommande incluse
- Excellent COP
- Pas de manipulation de fluide frigorigène
- Fonctionnement tout air neuf
- Unité compacte

### CARACTÉRISTIQUES



PROGRAMMATION JOURNALIÈRE



PROGRAMMATION HEBDOMADAIRE



TÉLÉCOMMANDE SÉCURISÉE



SORTIE APPAREIL ON/OFF

### LE + « DÉVELOPPEMENT DURABLE »

→ Produit haute performance COP &gt; 7

### LE + « UTILISATEUR »

→ Permet de renouveler l'air du logement en chauffant ou refroidissant l'air neuf, grâce à un système thermodynamique

→ Fonctionnement 100 % air neuf filtré

### LE + « INSTALLATEUR »

→ Installation simple, grâce à son système monobloc

→ Cette unité s'adapte à tout type de logement

### LE + « TECHNOLOGIE »

→ Système monobloc

→ Technologie Inverter

Air vicié rejeté de la maison après récupération d'énergie

Air vicié rejeté de la maison

100% air neuf

Air neuf filtré et conditionné (chaud/froid)

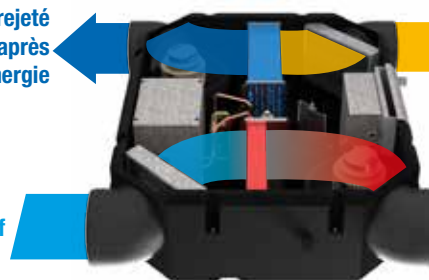

## DONNÉES TECHNIQUES AIRFLOW

Modèle			AW-AIRFLOW250-N91				
Code			7HP080005				
Phase			Monophasé				
Débit d'air	m³/h		125	150	210	270	320
<b>CHAUFFAGE</b>							
Air extérieur +7 °C Soufflage 20 °C	Puissance calorifique	kW	1,42	1,55	1,86	2,05	2,49
	Puissance absorbée	kW	0,46	0,42	0,45	0,42	0,54
	COP		<b>3,09</b>	<b>3,69</b>	<b>4,13</b>	<b>4,93</b>	<b>4,61</b>
Air extérieur -5 °C Soufflage 20 °C	Puissance calorifique	kW	1,97	2,10	2,21	2,37	2,45
	Puissance absorbée	kW	0,40	0,52	0,47	0,37	0,32
	COP		<b>4,93</b>	<b>4,04</b>	<b>4,70</b>	<b>6,50</b>	<b>7,66</b>
<b>REFROIDISSEMENT</b>							
Air extérieur 35 °C Soufflage 27 °C	Puissance frigorifique	kW	1,57	1,64	1,73	1,92	2,07
	Puissance absorbée	kW	0,36	0,52	0,53	0,55	0,81
	EER		<b>4,34</b>	<b>3,15</b>	<b>3,26</b>	<b>3,50</b>	<b>2,56</b>
Air extérieur 30 °C Soufflage 27 °C	Puissance frigorifique	kW	0,92	1,38	1,47	1,72	2,07
	Puissance absorbée	kW	0,36	0,52	0,48	0,54	0,81
	EER		<b>2,56</b>	<b>2,65</b>	<b>3,06</b>	<b>3,21</b>	<b>2,77</b>
<b>PERFORMANCE</b>							
Pression statique	Nominal	Pa	50	50	50	50	50
	Max.	Pa	120	120	120	120	120
Puissance sonore		dB(A)	47	48	50	54	58
Pression sonore (1)		dB(A)	34	35	37	41	45
<b>PLAGE DE FONCTIONNEMENT</b>							
Température d'air extérieur	Refroidissement	°C	16/45				
	Chauffage	°C	-15/28				
<b>ALIMENTATION</b>							
Phase/Tension/Fréquence			1P/230V/50Hz				
Intensité max.	A		5				
<b>INSTALLATION ET AUTRES</b>							
Réfrigérant	Type/GWP		<b>R32/675</b>				
	Charge	kg	0,3				
Dimensions de l'unité (LxHxP)	mm		1107x290x900				
Dimensions de l'emballage (LxHxP)	mm		1200x320x100				
Poids net/Poids avec l'emballage	kg		44/73				

(1) Les niveaux sonores se réfèrent à l'unité à pleine charge, dans les conditions d'essai nominales.

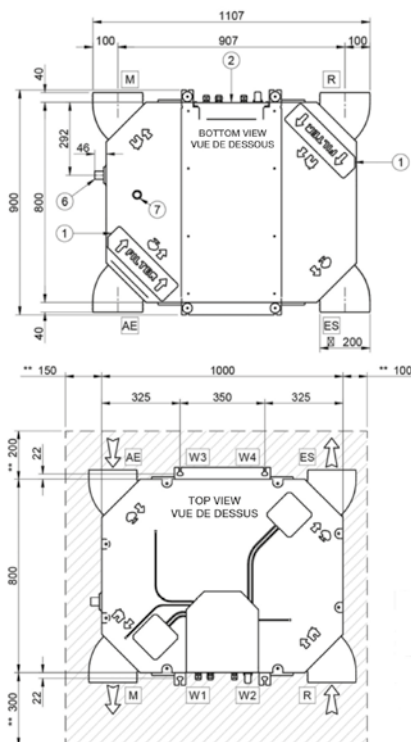

n°	Description
1	Panneau amovible pour le fond du filtre à air
2	Tableau électrique
3	Raccordement électrique
4	Connexion au clavier
5	Connexion auxiliaire
6	Connexion pour l'évacuation du condensats
7	Drain d'urgence
W	Supports de fixation
AE	Apport d'air frais
ES	Évacuation de l'air
M	Air neuf conditionné
R	Aspiration air vicié

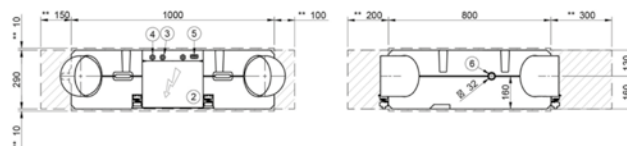



# Gamme Cassette



NOM DU MODÈLE	Type de fluide	Page	kBTU/h kW	9 2,5	12 3,5	18 5	24 7	36 10	48 12,5
 CASSETTE Cassette 360°	CDM	R32	84	● 60 x 60	● 60 x 60	● 60 x 60	● 90 x 90	● 90 x 90	● 90 x 90





DC Inverter  
Réversible

# CDM CASSETTE 360°



CDM 012-018

600x600 et 900x900



CDM 024-048



RC08C  
incluse

A<sup>++</sup>

## + PRODUITS

- Télécommande RC08C incluse (voir page 186)
- Design compact
- Sortie alarme et contact sec
- Soufflage à 360° avec coins arrondis
- Compatible multisplit
- Compatible R32/R410A
- Voie de soufflage auxiliaire et apport d'air neuf

## CARACTÉRISTIQUES

### TECHNOLOGIE:

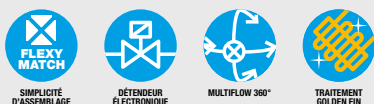

### QUALITÉ DE L'AIR:



### FONCTIONS UTILISATEURS:



### FONCTIONS INSTALLATEURS:

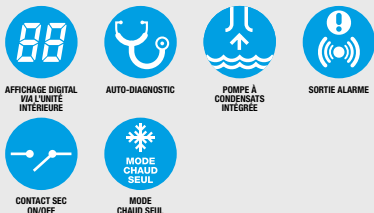

## CERTIFICATION

AIRWELL participe au programme AC1 de ECP.  
Vérifier la validité du certificat sur :  
[www.eurovent-certification.com](http://www.eurovent-certification.com)



Les modèles avec \* ne sont pas certifiés Eurovent

### LE + « DÉVELOPPEMENT DURABLE »

→ Classe énergétique élevée A++ (mode froid) / A+ (mode chaud)

### LE + « UTILISATEUR »

→ Diffusion du flux d'air homogène dans la pièce pour un meilleur confort

→ Confort d'utilisation ("I Feel" en option)

### LE + « INSTALLATEUR »

→ Adapté aux pièces avec faible encombrement

→ Lecture des paramètres sur l'unité intérieure

### LE + « TECHNOLOGIE »

→ Haute résistance à la corrosion avec le Golden Fin

→ Détendeur électronique



Avec le module WiFi LCAC en option

Connectivité AirHome\*

### FLUX À 360° AVEC LES COINS ARRONDIS



## OPTIONS

Accessoire	Code	Photo	Fonction
Télécommande filaire RCW11	7ACEL1774		Programmation hebdomadaire, mode, vitesse de ventilateur, minuterie marche/arrêt, fonction "I Feel", température.
Télécommande filaire RCW26	7ACEL1876		Contrôle jusqu'à 16 unités intérieures.
Carte adaptatrice pour RCW26	7ACEL1776		Carte adaptatrice pour télécommande filaire RCW26.
Service de l'outil de tests	7ACEL1710		Capacité à afficher les paramètres du système, l'historique, les codes défauts et le réglage des paramètres.
Accessoire WiFi LCAC	7ACEL1883		Accessoire pour piloter à distance en WiFi.







## DONNÉES TECHNIQUES CDM

Uniquement configuration multisplit

Unité intérieure		AW-CDM009X-N91*	AW-CDM012-N91	AW-CDM018-N91	AW-CDM024-N91	AW-CDM036-N91	AW-CDM036-N91	AW-CDM048-N91*
Unité extérieure R32		-	AW-YDFA012-H91	AW-YDFA018-H91	AW-YDFA024-H91	AW-YDFA036-H91	AW-YDFA036-H93	AW-YDFA048-H93
Phase		Monophasé	Monophasé	Monophasé	Monophasé	Monophasé	Triphasé	Triphasé
<b>REFROIDISSEMENT</b>								
Puissance nominale (min./max.)	kW	2,6 (0,8-3,3)	3,59 (1,52-5,38)	5,30 (2,9-5,45)	7,05 (2,23-8,21)	10,55 (2,64-12,02)	10,55 (2,64-12,02)	14,00 (4,76-14,58)
Pdesignc	kW		3,50	5,30	7,00	10,50	10,50	14,00
Puissance absorbée nominale	kW		0,83	1,65	2,39	4,01	3,72	5,13
SEER/Classe énergétique			6,4/A++	6,1/A++	6,1/A++	6,1/A++	6,1/A++	6,1/A++
Limites de fonctionnement	°C	-15°/50° Bulbe sec						
<b>CHAUFFAGE</b>								
Puissance nominale (min./max.)	kW	2,9 (0,85-3,7)	4,6 (1,03-5,57)	5,78 (2,37-6,1)	7,62 (2,43-8,65)	11,14 (2,93-13,19)	11,14 (2,93-13,19)	16,1 (3,93-16,77)
Pdesignh (climat tempéré)	kW		3,10	4,70	5,40	8,80	8,10	11,20
Pdesignh (climat chaud)	kW		3,50	5,30	5,90	10,50	10,50	12,20
Puissance absorbée nominale	kW		1,10	1,50	2,05	2,96	3,00	5,05
SCOP/Classe énergétique (climat tempéré)			4,0/A+	4,0/A+	4,0/A+	4,0/A+	4,0/A+	4,0/A+
SCOP/Classe énergétique (climat chaud)			5,1/A+++	5,1/A+++	5,1/A+++	5,1/A+++	5,1/A+++	5,1/A+++
Limites de fonctionnement	°C	-15°/24° Bulbe sec						
Puissance à -10 °C	kW		3,91	4,23	5,93	9,11	9,88	11,30
Puissance à -15 °C	kW		3,66	4,15	5,56	8,53	9,25	10,61
<b>UNITÉ INTÉRIEURE</b>								
Pression acoustique à 1 m (PV/MV/GV)	dB(A)	31/34/39	33/36/41	35/39/42	40/43/47	46/49/52	46/49/52	49/50/52
Puissance acoustique	dB(A)	54	56	56	59	61	62	65
Débit d'air (PV/MV/GV)	m³/h	400/504/580	416/504/617	540/625/720	1032/1200/1378	1438/1620/1775	1438/1620/1775	1381/1568/1715
Déshumidification	l/h	1,2	1,5	2	3	3,8	4,5	5,5
Dimensions de l'unité (LxHxP)	mm	570x260x570	570x260x570	570x260x570	840x245x840	840x245x840	840x245x840	840x287x840
Dimensions de l'emballage (LxHxP)	mm	662x317x662	662x317x662	662x317x662	900x265x900	900x265x900	900x265x900	900x292x900
Poids net/Poids avec l'emballage	kg	14,5/17,3	16,2/21,4	16,2/21,4	24/28	27,5/31	27,5/31	29/32,7
Code		7SP042261X	7SP042262	7SP042263	7SP042264	7SP042265	7SP042265	7SP042266
<b>FAÇADE</b>								
Dimensions de l'unité (LxHxP)	mm	647x50x647	647x50x647	647x50x647	950x55x950	950x55x950	950x55x950	950x55x950
Dimensions de l'emballage (LxHxP)	mm	715x123x715	715x123x715	715x123x715	1035x90x1035	1035x90x1035	1035x90x1035	1035x90x1035
Poids net/Poids avec l'emballage	kg	2,5/4,5	2,5/4,5	2,5/4,5	5/8	5/8	5/8	5/8
Code façade		7ACVF0566	7ACVF0566	7ACVF0566	7ACVF0564	7ACVF0564	7ACVF0564	7ACVF0564
<b>UNITÉ EXTÉRIEURE</b>								
Pression acoustique à 1 m	dB(A)		55	55	62	65	64	66
Puissance acoustique	dB(A)		62	65	66	68	68	72
Débit d'air	m³/h		2000	2000	2700	4000	4000	7500
Type de compresseur			Rotatif DCI	Rotatif DCI	Rotatif DCI	Rotatif DCI	Rotatif DCI	Rotatif DCI
Dimensions de l'unité (LxHxP)	mm		800x554x333	800x554x333	845x702x363	946x810x410	946x810x410	952x1333x415
Dimensions de l'emballage (LxHxP)	mm		920x615x390	920x615x390	965x765x395	1090x875x500	1090x875x500	1095x1480x495
Poids net/Poids avec l'emballage	kg		34,7/37,5	33,7/36,6	49,4/52,8	66,8/73,4	81,5/87,0	106,7/119,9
Code			7SP063050	7SP063051	7SP063052	7SP063053	7SP063054	7SP063055
<b>ALIMENTATION</b>								
Phase/Tension/Fréquence		1P/230V/50Hz	1P/230V/50Hz	1P/230V/50Hz	1P/230V/50Hz	1P/230V/50Hz	3P/400V/50Hz	3P/400V/50Hz
Côté d'alimentation			Extérieur	Extérieur	Int. & Ext.	Int. & Ext.	Int. & Ext.	Int. & Ext.
Câble d'alimentation	mm²		3x1,5	3x2,5	3x1,5+3x2,5	3x1,5+3x4	3x1,5+3x4	3x1,5+5x2,5
Protection électrique (courbe D)	A		16	16	10+25	10+30	10+20	10+25
Liaisons électriques	mm²	4x1,0	4x1,5	4x1,5	2x0,5	2x0,5	2x0,5	2x0,5
<b>LIAISONS FRIGORIFIQUES</b>								
Diamètre tube gaz	pouces	3/8"	3/8"	1/2"	5/8"	5/8"	5/8"	5/8"
Diamètre tube liquide	pouces	1/4"	1/4"	1/4"	3/8"	3/8"	3/8"	3/8"
Longueur max.	m		25	30	50	65	65	65
Dénivelé max.	m		10	20	25	30	30	30
Réfrigérant/PRP			R32/675	R32/675	R32/675	R32/675	R32/675	R32/675
Charge (5 m)	kg		0,87	1,15	1,5	2,4	2,4	2,8
Charge additionnelle	g/m		12	12	24	24	24	24
Unité extérieure compatible YMD R410A*		-	AWAU-YMD012-H11	AWAU-YMD018-H11	AWAU-YMD024-H11	AWAU-YMD036-H11	AWAU-YMD036-H13	AWAU-YMD048-H13
Code		-	7SP062970	7SP062972	7SP062893	7SP062895	7SP062896	7SP062899

\* Données techniques spécifiques - Voir documentation R410A. Dans la limite des stocks disponibles.

## COMBINAISONS





Unité intérieure	Compatible avec unité extérieure	
Cassette	Monosplit	Multisplit
CDM 9X 		YDZC 
CDM 12 & 18 	YDFA 	YDZC 





Unité intérieure	Compatible avec unité extérieure
Cassette	Monosplit
CDM 24 & 36 	YDFA 
CDM 48 	YDFA 



# Gamme Multisplit









UNITÉS EXTÉRIEURES R32		Type de fluide	kW	Page
<b>YDZC</b> Compatible avec: mural HDH, gainable DDM, cassette CDM et console XDM 	YDZC218	 R32	5,3	90 & 94
	YDZC327	 R32	7,8	90 & 94
	YDZC436	 R32	10,5	90 & 95
	YDZC542	 R32	12,3	90 & 96
<b>YDZB</b> Compatible avec: mural HDLW et console XDL 	YDZB218	 R32	5,2	98 & 102
	YDZB327	 R32	7,1	98 & 102
	YDZB430	 R32	8,0	98 & 103
	YDZB542	 R32	12,0	98 & 104

UNITÉS EXTÉRIEURES R410A		Type de fluide	kW	Page
<b>YCZ</b> Compatible avec: mural HKD, gainable DDM, cassette CDM et console XDM 	YCZ218	 R410A	5,3	106 & 108
	YCZ327	 R410A	7,8	106 & 108
	YCZ430	 R410A	8,5	106 & 109
	YCZ542	 R410A	12,3	106 & 110



# MULTISPLITS

## TABLE DES COMBINAISONS

**R32**



		UNITÉS INTÉRIURES					
		Mural HDH Harmonia Blanc	Mural HDH Harmonia Noir Miroir	Mural HKD Horus	Gainable moyenne pression DDM	Cassette CDM	Console XDM Hemera
UNITÉS EXTÉRIEURES	Nb. max. d'UI						
YDZC218	2	● Tailles 9/12	● Tailles 12	● Tailles 9/12	● Taille 12	● Tailles 9X/12	● Taille 12X
YDZC327	3	● Tailles 9/12/18	● Tailles 12/18	● Tailles 9/12/18	● Tailles 12/18	● Tailles 9X/12/18	● Tailles 12X/18
YDZC436	4	● Tailles 9/12/18/24	● Tailles 12/18/24	● Tailles 9/12/18/24	● Tailles 12/18	● Tailles 9X/12/18	● Tailles 12X/18
YDZC542	5	● Tailles 9/12/18/24	● Tailles 12/18/24	● Tailles 9/12/18/24	● Tailles 12/18	● Tailles 9X/12/18	● Tailles 12X/18

**R32**

		UNITÉS INTÉRIURES	
		Mural HDLW Aura	Console XDL
UNITÉS EXTÉRIEURES	Nb. max. d'UI		
YDZB218	2	● Tailles 7/9/12	● Tailles 9X/12
YDZB327	3	● Tailles 7/9/12/18	● Tailles 9X/12/18
YDZB430	4	● Tailles 7/9/12/18	● Tailles 9X/12/18
YDZB542	5	● Tailles 7/9/12/18/24	● Tailles 9X/12/18





		UNITÉS INTÉRIEURES			
		Mural HKD Horus	Gainable moyenne pression DDM	Cassette CDM	Console XDM Hemera
UNITÉS EXTÉRIEURES	Nb. max. d'UI				
YCZ218	2	● Tailles 9/12	● Taille 12	● Tailles 9X/12	● Taille 12X
YCZ327	3	● Tailles 9/12/18	● Tailles 12/18	● Tailles 9X/12/18	● Tailles 12X/18
YCZ430	4	● Tailles 9/12/18/24	● Tailles 12/18	● Tailles 9X/12/18	● Tailles 12X/18
YCZ542	5	● Tailles 9/12/18/24	● Tailles 12/18	● Tailles 9X/12/18	● Tailles 12X/18





## + PRODUITS

- Flexy Match (compatible avec une large partie de la gamme)
- Longueur cumulée de tubes jusqu'à 80 m
- Puissance élevée par rapport à la moyenne du marché
- Détendeur électronique

## CARACTÉRISTIQUES

### TECHNOLOGIE:



### FONCTIONS INSTALLATEURS:



AUTO-DIAGNOSTIC

## CERTIFICATION

AIRWELL participe au programme AC1 de ECP.

Vérifier la validité du certificat sur : [www.eurovent-certification.com](http://www.eurovent-certification.com)



Les modèles avec \* ne sont pas certifiés Eurovent

### LE + « DÉVELOPPEMENT DURABLE »

- Classe énergétique élevée A++ (mode froid) / A+ (mode chaud)
- Économies d'énergie (mode chaud seul, limite des consignes)

### LE + « UTILISATEUR »

- Un grand choix d'unités intérieures
- Encombrement réduit avec une seule unité extérieure

### LE + « INSTALLATEUR »

- Installation évolutive et flexible
- Grande longueur de tubes

### LE + « TECHNOLOGIE »

- Haute résistance à la corrosion avec le Golden Fin
- Détection de fuite de réfrigérant

COMPATIBLE AVEC

MURAL HDH HARMONIA BLANC  
9/12/18/24



MURAL HDH HARMONIA NOIR MIROIR  
12/18/24



GAINABLE MOYENNE PRESSION DDM  
12/18



CASSETTE CDM 9X/12/18



CONSOLE XDM HEMERA 12X/18



### Golden Fin: protection anti-corrosion sur l'échangeur





**DONNÉES TECHNIQUES YDZC**

Unité extérieure			AW-YDZC218-H91	AW-YDZC327-H91*	AW-YDZC436-H91*	AW-YDZC542-H91*
Phase			Monophasé	Monophasé	Monophasé	Monophasé
<b>UNITÉ EXTÉRIEURE</b>						
Refroidissement	Puissance nominale (min./max.)	kW	5,20 (1,13-5,56)	7,91 (2,16-8,49)	10,55 (3,64-12,31)	12,31 (2,98-12,60)
	Pdesignc	kW	5,20	8,00	11,00	13,00
	Puissance absorbée nominale	kW	1,61	2,45	3,30	4,32
	SEER/Classe énergétique		6,1/A++	6,2/A++	6,3/A++	6,2/A++
	Limites de fonctionnement	°C	-15°/50° Bulbe sec			
Chauffage	Puissance nominale (min./max.)	kW	5,48 (1,79-5,86)	8,21 (2,04-9,37)	10,84 (2,85-12,02)	12,30 (2,75-12,60)
	Pdesignh (climat tempéré)	kW	5,00	5,60	9,00	9,20
	Pdesignh (climat chaud)	kW	5,10	5,70	9,10	9,30
	Puissance absorbée nominale	kW	1,37	2,10	2,76	3,10
	SCOP/Classe énergétique (climat tempéré)		4/A+	3,8/A	4/A+	3,6/A
	SCOP/Classe énergétique (climat chaud)		5,1/A+++	5,1/A+++	5,1/A+++	4,6/A+
	Limites de fonctionnement	°C	-15°/24° Bulbe sec			
Pression acoustique à 1 m	dB(A)	56	59	63	64	
Puissance acoustique	dB(A)	63	65	67	69	
Débit d'air	m³/h	2200	2700	4000	3850	
Type de compresseur		Rotatif	Rotatif	Rotatif	Rotatif	
Dimensions de l'unité (LxHxP)	mm	800x554x333	845x702x363	946x810x410	946x810x410	
Dimensions de l'emballage (LxHxP)	mm	920x615x390	965x765x395	1090x875x500	1090x875x500	
Poids net/Poids avec l'emballage	kg	35,5/38,5	51,5/55,8	68,8/75,6	73,3/80,4	
<b>Code</b>		<b>7SP091191</b>	<b>7SP091192</b>	<b>7SP091183</b>	<b>7SP091184</b>	
<b>ALIMENTATION</b>						
Phase/Tension/Fréquence		1P/230V/50Hz	1P/230V/50Hz	1P/230V/50Hz	1P/230V/50Hz	
Côté d'alimentation		Extérieur	Extérieur	Extérieur	Extérieur	
Câble d'alimentation	mm²	3x2,5	3x2,5	3x2,5	3x4	
Protection électrique (courbe D)	A	20	20	25	32	
Liaisons électriques	mm²	2 x (4x1,5)	3 x (4x1,5)	4 x (4x1,5)	5 x (4x1,5)	
<b>LIAISONS FRIGORIFIQUES</b>						
Diamètre tube gaz	pouces	2x3/8"	3x3/8"	3x3/8"+1x1/2"	4x3/8"+1x1/2"	
Diamètre tube liquide	pouces	2x1/4"	3x1/4"	4x1/4"	5x1/4"	
Longueur max.	m	40	60	80	80	
Longueur max. par circuit	m	25	30	35	35	
Dénivelé max. entre unités intérieure et extérieure	Unité extérieure plus haute que l'unité intérieure	m	15	15	15	15
	Unité extérieure plus basse que l'unité intérieure	m	15	15	15	15
Dénivelé max. entre unités intérieures	m	10	10	10	10	
<b>Réfrigérant/PRP</b>	<b>kg</b>	<b>R32/675</b>	<b>R32/675</b>	<b>R32/675</b>	<b>R32/675</b>	
Charge	kg	1,25	1,72	2,1	2,4	
Longueur de précharge totale	m	15	22,5	30	37,5	
Charge additionnelle	g/m	12	12	12	12	



DC Inverter  
Réversible

# YDZC

## UNITÉS INTÉRIEURES COMPATIBLES

MURAL  
HDH HARMONIA  
BLANC  
9/12/18/24



MURAL  
HDH HARMONIA  
NOIR MIROIR  
12/18/24



### DONNÉES TECHNIQUES UNITÉS INTÉRIEURES HDH HARMONIA

Unité intérieure		AW-HDH009-N91	AW-HDH012-N91	AW-HDH018-N91	AW-HDH024-N91
Phase		Monophasé	Monophasé	Monophasé	Monophasé
Puissance frigorifique nominale	kW	2,85	3,53	5,29	7,23
Puissance calorifique nominale	kW	2,77	3,74	5,38	8,42
Pression acoustique à 1 m (TPV/PV/MV/GV)	dB (A)	20/23/29/39	21/22/30/38	22/28/33/41	26/30/40/46
Puissance acoustique	dB (A)	54	56	58	62
Débit d'air (PV/MV/GV)	m³/h	230/309/416	294/459/515	420/505/750	640/830/1020
Déshumidification	l/h	1	1,2	1,7	2,4
Dimensions de l'unité (LxHxP)	mm	722x290x187	802x297x189	965x319x215	1080x335x226
Dimensions de l'emballage (LxHxP)	mm	790x370x270	875x375x285	1045x405x305	1155x415x315
Poids net/Poids avec l'emballage	kg	7,4/9,6	8,2/10,7	10,8/14,1	12,9/16,5
<b>LIAISONS FRIGORIFIQUES</b>					
Diamètre tube gaz	pouces	3/8"	3/8"	1/2"	5/8"
Diamètre tube liquide	pouces	1/4"	1/4"	1/4"	3/8"
Code Blanc		7SP023186	7SP023187	7SP023188	7SP023189
Code Noir Miroir		-	7SP023216	7SP023217	7SP023218

GAINABLE MOYENNE  
PRESSION DDM 12/18



### DONNÉES TECHNIQUES UNITÉS INTÉRIEURES DDM

Unité intérieure		AW-DDM012-N91	AW-DDM018-N91
Phase		Monophasé	Monophasé
Puissance frigorifique nominale	kW	3,53	5,30
Puissance calorifique nominale	kW	4,10	5,86
Pression acoustique à 1 m (PV/MV/GV)	dB(A)	26/31/35	33/38/42
Puissance acoustique	dB(A)	56	59
Débit d'air (PV/MV/GV)	m³/h	300/480/600	350/650/880
Pression statique externe (standard/max.)	Pa	10 (0-60)	25 (0-100)
Déshumidification	l/h	1,5	2,0
Dimensions de l'unité (LxHxP)	mm	700x200x506	880x210x674
Dimensions de l'emballage (LxHxP)	mm	860x285x540	1070x280x725
Poids net/Poids avec l'emballage	kg	18/22	24,3/29,6
<b>LIAISONS FRIGORIFIQUES</b>			
Diamètre tube gaz	pouces	3/8"	1/2"
Diamètre tube liquide	pouces	1/4"	1/4"
Code		7SP033031	7SP033032

CASSETTE  
CDM 9X/12/18



## DONNÉES TECHNIQUES UNITÉS INTÉRIEURES CDM

Unité intérieure		AW-CDM009X-N91	AW-CDM012-N91	AW-CDM018-N91
Phase		Monophasé	Monophasé	Monophasé
Puissance frigorifique nominale	kW	2,6	3,59	5,30
Puissance calorifique nominale	kW	2,9	4,6	5,78
Pression acoustique à 1 m (PV/MV/GV)	dB(A)	31/34/39	33/36/41	35/39/42
Puissance acoustique	dB(A)	54	56	56
Débit d'air (PV/MV/GV)	m³/h	400/504/580	416/504/617	540/625/720
Déshumidification	l/h	1,2	1,5	2
Dimensions de l'unité (LxHxP)	mm	570x260x570	570x260x570	570x260x570
Dimensions de l'emballage (LxHxP)	mm	662x317x662	662x317x662	662x317x662
Poids net/Poids avec l'emballage	kg	14,5/17,3	16,2/21,4	16,2/21,4
<b>FAÇADE</b>				
Dimensions de l'unité (LxHxP)	mm	647x50x647	647x50x647	647x50x647
Dimensions de l'emballage (LxHxP)	mm	715x123x715	715x123x715	715x123x715
Poids net/Poids avec l'emballage	kg	2,5/4,5	2,5/4,5	2,5/4,5
Code façade		7ACVF0566	7ACVF0566	7ACVF0566
<b>LIAISONS FRIGORIFIQUES</b>				
Diamètre tube gaz	pouces	3/8"	3/8"	1/2"
Diamètre tube liquide	pouces	1/4"	1/4"	1/4"
Code		7SP042261X	7SP042262	7SP042263

CONSOLE XDM  
HEMERA 12X/18



## DONNÉES TECHNIQUES UNITÉS INTÉRIEURES XDM HEMERA

Unité intérieure		AW-XDM012X-N91	AW-XDM018-N91
Phase		Monophasé	Monophasé
Puissance frigorifique nominale	kW	3,5	4,84
Puissance calorifique nominale	kW	3,8	4,98
Pression acoustique à 1 m (PV/MV/GV)	dB(A)	35/41/43	35/39/42
Puissance acoustique	dB(A)	58	60
Débit d'air (PV/MV/GV)	m³/h	370/480/512	400/480/560
Déshumidification	l/h	1,5	2
Dimensions de l'unité (LxHxP)	mm	700x210x600	700x210x600
Dimensions de l'emballage (LxHxP)	mm	810x305x710	810x305x710
Poids net/Poids avec l'emballage	kg	14,8/19	14,8/19,1
<b>LIAISONS FRIGORIFIQUES</b>			
Diamètre tube gaz	pouces	3/8"	1/2"
Diamètre tube liquide	pouces	1/4"	1/4"
Code		7SP071413X	7SP071414



DC Inverter  
Réversible

# YDZC

## PUISSANCES PAR COMBINAISON

COMPATIBLE  
AVEC

MURAL  
HDH HARMONIA  
BLANC  
9/12/18/24



MURAL  
HDH HARMONIA  
NOIR MIROIR  
12/18/24



GAINABLE MOYENNE  
PRESSION DDM  
12/18



CASSETTE CDM  
9X/12/18



CONSOLE XDM  
HEMERA 12X/18



### YDZC218 MULTISPLIT DUO

Unités intérieures en fonctionnement	REFROIDISSEMENT									CHAUFFAGE								
	Puissance (kW)		Puissance totale (kW)			Puissance absorbée totale (kW)			SEER/ Classe énerg.	Puissance (kW)		Puissance totale (kW)			Puissance absorbée totale (kW)			SCOP/ Classe énerg.
	Unité A	Unité B	Min.	Nominale	Max.	Min.	Nominale	Max.		Unité A	Unité B	Min.	Nominale	Max.	Min.	Nominale	Max.	
9+9	2,6	2,6	2,08	5,20	6,29	0,58	1,6	2,01	6,10/A++	2,79	2,79	2,23	5,57	6,74	0,49	1,39	1,88	4,00/A+
9+12	2,27	3,03	2,15	5,30	6,35	0,6	1,62	2,03	6,10/A++	2,44	3,26	2,23	5,70	6,74	0,53	1,45	1,92	4,00/A+
12+12	2,70	2,70	2,33	5,40	6,40	0,67	1,67	2,06	6,10/A++	2,98	2,98	2,23	5,95	6,74	0,60	1,50	1,96	4,00/A+

Basé sur des combinaisons avec splits muraux

### YDZC327 MULTISPLIT TRIO

Unités intérieures en fonctionnement	REFROIDISSEMENT									CHAUFFAGE										
	Puissance (kW)			Puissance totale (kW)			Puissance absorbée totale (kW)			SEER/ Classe énerg.	Puissance (kW)			Puissance totale (kW)			Puissance absorbée totale (kW)			SCOP/ Classe énerg.
	Unité A	Unité B	Unité C	Min.	Nominale	Max.	Min.	Nominale	Max.		Unité A	Unité B	Unité C	Min.	Nominale	Max.	Min.	Nominale	Max.	
9+9	2,68	2,68	-	2,21	5,37	7,11	0,63	1,66	2,44	6,10/A++	3,01	3,01	-	2,30	6,01	7,38	0,57	1,65	2,18	3,80/A
9+12	2,68	3,57	-	2,21	6,24	7,51	0,63	1,93	2,56	6,10/A++	2,90	3,87	-	2,30	6,77	7,79	0,57	1,83	2,29	3,80/A
9+18	2,63	5,27	-	2,21	7,90	7,90	0,63	2,44	2,68	6,10/A++	2,73	5,47	-	2,30	8,20	8,20	0,57	2,18	2,40	3,80/A
12+12	3,56	3,56	-	2,21	7,12	7,66	0,63	2,20	2,63	6,10/A++	3,76	3,76	-	2,30	7,53	7,95	0,57	2,02	2,36	3,80/A
12+18	3,20	4,80	-	2,84	8,00	8,80	0,80	2,50	2,95	6,10/A++	3,36	5,04	-	2,96	8,40	9,12	0,73	2,24	2,69	3,80/A
9+9+9	2,63	2,63	2,63	2,77	7,90	8,69	0,76	2,44	2,90	6,20/A++	2,73	2,73	2,73	2,87	8,20	9,02	0,68	2,18	2,66	4,00/A+
9+9+12	2,40	2,40	3,20	2,84	8,00	8,80	0,80	2,50	2,95	6,20/A++	2,52	2,52	3,36	2,96	8,40	9,12	0,73	2,24	2,69	4,00/A+
9+12+12	2,22	2,96	2,96	2,90	8,13	8,91	0,84	2,54	3,00	6,20/A++	2,35	3,13	3,13	3,05	8,60	9,25	0,76	2,28	2,73	4,00/A+
12+12+12	2,76	2,76	2,76	3,01	8,27	9,03	0,89	2,60	3,05	6,20/A++	2,93	2,93	2,93	3,12	8,80	9,37	0,80	2,30	2,76	4,00/A+

Basé sur des combinaisons avec splits muraux



**YDZC436 MULTISPLIT QUATTRO**

Unités intérieures en fonctionnement	REFROIDISSEMENT											CHAUFFAGE										
	Puissance (kW)				Puissance totale (kW)			Puissance absorbée totale (kW)			SEER/ Classe	Puissance (kW)				Puissance totale (kW)			Puissance absorbée totale (kW)			SCOP/ Classe
	Unité A	Unité B	Unité C	Unité D	Min.	Nom.	Max.	Min.	Nom.	Max.		Unité A	Unité B	Unité C	Unité D	Min.	Nom.	Max.	Min.	Nom.	Max.	
9+9	2,69	2,69	-	-	2,21	5,38	6,83	0,62	1,73	2,44	6,10/A++	3,07	3,07	-	-	2,33	6,14	7,22	0,53	1,63	2,08	3,50/A
9+12	2,69	3,58	-	-	2,21	6,27	7,35	0,62	2,00	2,60	6,10/A++	3,00	4,00	-	-	2,33	7,00	7,77	0,53	1,84	2,21	3,50/A
9+18	2,68	5,36	-	-	2,21	8,04	9,45	0,62	2,53	2,93	6,10/A++	2,91	5,81	-	-	2,33	8,72	9,99	0,53	2,24	2,49	3,40/A
9+24	2,65	7,06	-	-	2,21	9,71	9,98	0,62	3,02	3,12	6,10/A++	2,82	7,52	-	-	2,33	10,34	10,66	0,53	2,60	2,63	3,40/A
12+12	3,58	3,58	-	-	2,21	7,15	7,88	0,62	2,27	2,76	6,10/A++	3,93	3,93	-	-	2,33	7,86	8,33	0,53	2,04	2,35	3,40/A
12+18	3,57	5,36	-	-	2,21	8,93	9,98	0,62	2,79	2,93	6,10/A++	3,83	5,75	-	-	2,33	9,58	10,55	0,53	2,43	2,49	3,50/A
12+24	3,50	7,00	-	-	2,21	10,50	10,50	0,62	3,25	3,19	6,10/A++	3,70	7,40	-	-	2,33	11,10	10,88	0,53	2,77	2,71	3,40/A
18+18	5,25	5,25	-	-	2,21	10,50	10,50	0,62	3,25	3,25	6,10/A++	5,55	5,55	-	-	2,33	11,10	11,10	0,53	2,77	2,77	3,40/A
9+9+9	2,65	2,65	2,65	-	2,84	7,94	9,98	0,78	2,50	3,41	6,30/A++	2,87	2,87	2,87	-	3,00	8,62	10,55	0,66	2,22	2,91	3,60/A
9+9+12	2,65	2,65	3,53	-	2,84	8,83	10,50	0,78	2,76	3,41	6,30/A++	2,84	2,84	3,79	-	3,00	9,48	11,10	0,66	2,41	2,91	3,60/A
9+9+18	2,63	2,63	5,25	-	2,84	10,50	11,55	0,78	3,25	3,58	6,30/A++	2,78	2,78	5,55	-	3,00	11,10	12,21	0,66	2,77	3,04	3,60/A
9+9+24	2,37	2,37	6,31	-	3,95	11,05	14,54	0,92	3,29	4,03	6,30/A++	2,39	2,39	6,38	-	3,97	11,16	13,45	0,78	2,80	3,63	3,60/A
9+12+12	2,65	3,53	3,53	-	2,84	9,71	11,55	0,78	3,02	3,58	6,30/A++	2,82	3,76	3,76	-	3,00	10,34	12,21	0,66	2,60	3,04	3,60/A
9+12+18	2,42	3,23	4,85	-	2,84	10,50	11,55	0,78	3,25	3,58	6,30/A++	2,56	3,42	5,12	-	3,00	11,10	12,21	0,66	2,77	3,04	3,60/A
9+12+24	2,30	3,07	6,14	-	4,12	11,52	14,86	0,97	3,34	4,06	6,30/A++	2,33	3,10	6,20	-	4,12	11,63	13,56	0,81	2,82	3,65	3,60/A
9+18+18	2,30	4,61	4,61	-	4,12	11,52	14,86	0,97	3,34	4,06	6,30/A++	2,33	4,65	4,65	-	4,12	11,63	13,56	0,81	2,82	3,65	3,60/A
12+12+12	3,50	3,50	3,50	-	2,84	10,50	11,55	0,78	3,25	3,58	6,30/A++	3,70	3,70	3,70	-	3,00	11,10	12,21	0,66	2,77	3,04	3,60/A
12+12+18	3,16	3,16	4,74	-	3,95	11,05	14,54	0,92	3,29	4,03	6,30/A++	3,19	3,19	4,78	-	3,97	11,16	13,45	0,78	2,80	3,63	3,60/A
9+9+9+9	2,63	2,63	2,63	2,63	3,68	10,50	13,65	0,88	3,25	3,97	6,50/A++	2,78	2,78	2,78	2,78	3,89	11,10	13,32	0,75	2,77	3,60	4,00/A+
9+9+9+12	2,55	2,55	2,55	3,40	3,95	11,05	14,54	0,92	3,29	4,03	6,50/A++	2,58	2,58	2,58	3,43	3,97	11,16	13,45	0,78	2,80	3,63	4,00/A+
9+9+9+18	2,30	2,30	2,30	4,61	4,12	11,52	14,86	0,97	3,34	4,06	6,50/A++	2,33	2,33	2,33	4,65	4,12	11,63	13,56	0,81	2,82	3,65	4,00/A+
9+9+12+12	2,37	2,37	3,16	3,16	3,95	11,05	14,54	0,92	3,29	4,03	6,50/A++	2,49	2,49	3,32	3,32	3,97	11,16	13,45	0,78	2,80	3,63	4,00/A+
9+12+12+12	2,30	3,07	3,07	3,07	4,12	11,52	14,86	0,97	3,34	4,06	6,50/A++	2,33	3,10	3,10	3,10	4,12	11,63	13,56	0,81	2,82	3,65	4,00/A+
12+12+12+12	2,88	2,88	2,88	2,88	4,12	11,52	14,86	0,97	3,34	4,06	6,50/A++	2,91	2,91	2,91	2,91	4,12	11,63	13,56	0,81	2,82	3,65	4,00/A+

Basé sur des combinaisons avec splits muraux



DC Inverter  
Réversible

# YDZC

## PUISSANCES PAR COMBINAISON

COMPATIBLE  
AVEC

MURAL  
HDH HARMONIA  
BLANC  
9/12/18/24



MURAL  
HDH HARMONIA  
NOIR MIROIR  
12/18/24



GAINABLE MOYENNE  
PRESSION DDM  
12/18



CASSETTE CDM  
9X/12/18



CONSOLE XDM  
HEMERA 12X/18



### YDZC542 MULTISPLIT CINCO

Unités intérieures en fonctionnement	REFROIDISSEMENT												CHAUFFAGE											
	Puissance (kW)					Puissance totale (kW)			Puissance absorbée totale (kW)			SEER/ Classe énerg.	Puissance (kW)					Puissance totale (kW)			Puissance absorbée totale (kW)		SCOP/ Classe énerg.	
	Unité A	Unité B	Unité C	Unité D	Unité E	Min.	Nom.	Max.	Min.	Nom.	Max.		Unité A	Unité B	Unité C	Unité D	Unité E	Min.	Nom.	Max.	Min.	Nom.		Max.
9+9	2,64	2,64	-	-	-	2,34	5,28	8,00	0,72	1,69	2,85	5,60/A+	2,99	2,99	-	-	-	2,34	5,97	8,00	0,53	1,60	2,08	3,60/A
9+12	2,61	3,48	-	-	-	2,34	6,09	8,61	0,72	1,97	2,89	5,60/A+	2,87	3,83	-	-	-	2,34	6,70	8,61	0,53	1,78	2,11	3,60/A
9+18	2,57	5,14	-	-	-	2,34	7,71	11,07	0,72	2,53	3,19	5,60/A+	2,72	5,44	-	-	-	2,34	8,16	11,07	0,53	2,14	2,32	3,60/A
9+24	2,52	6,72	-	-	-	2,34	9,24	12,30	0,72	3,09	3,62	5,60/A+	2,60	6,94	-	-	-	2,34	9,54	12,30	0,53	2,47	2,63	3,60/A
12+12	3,45	3,45	-	-	-	2,34	6,90	9,23	0,72	2,25	3,02	5,60/A+	3,72	3,72	-	-	-	2,34	7,43	9,23	0,53	1,96	2,20	3,60/A
12+18	3,41	5,11	-	-	-	2,34	8,52	11,69	0,72	2,82	3,49	5,60/A+	3,56	5,34	-	-	-	2,34	8,89	11,69	0,53	2,32	2,54	3,80/A
12+24	3,35	6,70	-	-	-	2,34	10,05	12,30	0,72	3,39	3,83	5,60/A+	3,42	6,85	-	-	-	2,34	10,27	12,30	0,53	2,64	2,79	3,80/A
18+18	5,07	5,07	-	-	-	2,34	10,14	12,30	0,72	3,42	3,83	5,60/A+	5,18	5,18	-	-	-	2,34	10,35	12,30	0,53	2,66	2,79	3,80/A
9+9+9	2,54	2,54	2,54	-	-	2,89	7,62	10,46	0,89	2,50	4,26	5,80/A+	2,69	2,69	2,69	-	-	2,89	8,08	10,46	0,65	2,12	3,10	3,60/A
9+9+12	2,53	2,53	3,37	-	-	2,89	8,43	12,92	0,89	2,79	4,04	5,80/A+	2,64	2,64	3,52	-	-	2,89	8,81	12,92	0,65	2,30	2,94	3,60/A
9+9+18	2,51	2,51	5,03	-	-	2,89	10,05	12,30	0,89	3,39	4,26	5,80/A+	2,57	2,57	5,14	-	-	2,89	10,27	12,30	0,65	2,64	3,10	3,50/A
9+9+24	2,48	2,48	6,62	-	-	2,89	11,58	12,92	0,89	3,97	4,43	5,80/A+	2,50	2,50	6,66	-	-	2,89	11,65	12,92	0,65	2,95	3,22	3,40/A
9+12+12	2,52	3,36	3,36	-	-	2,89	9,24	11,07	0,89	3,09	4,04	5,80/A+	2,60	3,47	3,47	-	-	2,89	9,54	11,07	0,65	2,47	2,94	3,40/A
9+12+18	2,51	3,34	5,01	-	-	2,89	10,86	11,69	0,89	3,70	4,26	5,80/A+	2,54	3,39	5,08	-	-	2,89	11,00	11,69	0,65	2,81	3,10	3,50/A
9+12+24	2,46	3,28	6,56	-	-	2,89	12,30	12,92	0,89	4,26	4,43	5,80/A+	2,46	3,28	6,56	-	-	2,89	12,30	12,92	0,65	3,10	3,22	3,40/A
9+18+18	2,46	4,92	4,92	-	-	2,89	12,30	12,92	0,89	4,26	4,43	5,80/A+	2,46	4,92	4,92	-	-	2,89	12,30	12,92	0,65	3,10	3,22	3,50/A
12+12+12	3,35	3,35	3,35	-	-	2,89	10,05	11,07	0,89	3,39	4,17	5,80/A+	3,42	3,42	3,42	-	-	2,89	10,27	11,07	0,65	2,64	3,04	3,50/A
12+12+18	3,33	3,33	5,00	-	-	2,89	11,67	12,92	0,89	4,01	4,43	5,80/A+	3,35	3,35	5,03	-	-	2,89	11,73	12,92	0,65	2,97	3,22	3,50/A
12+12+24	3,08	3,08	6,15	-	-	2,89	12,30	12,92	0,89	4,26	4,43	5,80/A+	3,08	3,08	6,15	-	-	2,89	12,30	12,92	0,65	3,10	3,22	3,40/A
12+18+18	3,08	4,61	4,61	-	-	2,89	12,30	12,92	0,89	4,26	4,43	5,80/A+	3,08	4,61	4,61	-	-	2,89	12,30	12,92	0,65	3,10	3,22	3,40/A
9+9+9+9	2,49	2,49	2,49	2,49	-	3,69	9,96	12,92	1,02	3,36	4,68	6,10/A++	2,55	2,55	2,55	2,55	-	3,69	10,19	12,92	0,74	2,62	3,41	3,50/A
9+9+9+12	2,49	2,49	2,49	3,31	-	3,69	10,77	13,53	1,02	3,66	4,68	6,10/A++	2,52	2,52	2,52	3,36	-	3,69	10,92	13,53	0,74	2,79	3,41	3,50/A
9+9+9+18	2,46	2,46	2,46	4,92	-	3,69	12,30	13,53	1,02	4,26	4,89	6,10/A++	2,46	2,46	2,46	4,92	-	3,69	12,30	13,53	0,74	3,10	3,56	3,40/A
9+9+9+24	2,21	2,21	2,21	5,91	-	3,69	12,55	13,53	1,02	4,30	4,89	6,10/A++	2,21	2,21	2,21	5,91	-	3,69	12,55	13,53	0,74	3,15	3,56	3,80/A
9+9+12+12	2,48	2,48	3,31	3,31	-	3,69	11,58	13,53	1,02	3,97	4,68	6,10/A++	2,48	2,48	3,31	3,31	-	3,69	11,58	13,53	0,74	2,95	3,41	3,70/A
9+9+12+18	2,33	2,33	3,11	4,66	-	3,69	12,42	13,53	1,02	4,28	4,89	6,10/A++	2,33	2,33	3,11	4,66	-	3,69	12,42	13,53	0,74	3,12	3,56	3,60/A
9+9+12+24	2,10	2,10	2,80	5,60	-	3,69	12,60	13,53	1,02	4,32	4,89	6,10/A++	2,10	2,10	2,80	5,60	-	3,69	12,60	13,53	0,74	3,18	3,56	3,40/A
9+12+12+12	2,46	3,28	3,28	3,28	-	3,69	12,30	13,53	1,02	4,26	4,68	6,10/A++	2,46	3,28	3,28	3,28	-	3,69	12,30	13,53	0,74	3,10	3,41	3,50/A
9+12+12+18	2,21	2,95	2,95	4,43	-	3,69	12,55	13,53	1,02	4,30	4,89	6,10/A++	2,21	2,95	2,95	4,43	-	3,69	12,55	13,53	0,74	3,15	3,56	3,50/A
12+12+12+12	3,11	3,11	3,11	3,11	-	3,69	12,42	13,53	1,02	4,28	4,68	6,10/A++	3,11	3,11	3,11	3,11	-	3,69	12,42	13,53	0,74	3,12	3,41	3,40/A
12+12+12+18	2,80	2,80	2,80	4,20	-	3,69	12,60	13,53	1,02	4,32	4,89	6,10/A++	2,80	2,80	2,80	4,20	-	3,69	12,60	13,53	0,74	3,18	3,56	3,50/A
9+9+9+9+9	2,46	2,46	2,46	2,46	2,46	4,18	12,30	14,00	1,15	4,26	5,11	6,20/A++	2,46	2,46	2,46	2,46	2,46	4,18	12,30	14,00	0,84	3,10	3,72	3,80/A
9+9+9+9+12	2,33	2,33	2,33	2,33	3,11	4,18	12,42	14,00	1,15	4,28	5,11	6,20/A++	2,33	2,33	2,33	2,33	3,11	4,18	12,42	14,00	0,84	3,12	3,72	3,80/A
9+9+9+9+18	2,10	2,10	2,10	2,10	4,20	4,18	12,60	14,00	1,15	4,32	5,11	6,20/A++	2,10	2,10	2,10	2,10	4,20	4,18	12,60	14,00	0,84	3,18	3,72	3,80/A
9+9+9+12+12	2,21	2,21	2,21	2,95	2,95	4,18	12,55	14,00	1,15	4,30	5,11	6,20/A++	2,21	2,21	2,21	2,95	2,95	4,18	12,55	14,00	0,84	3,15	3,72	3,80/A
9+9+12+12+12	2,10	2,10	2,80	2,80	2,80	4,18	12,60	14,00	1,15	4,32	5,11	6,20/A++	2,10	2,10	2,80	2,80	2,80	4,18	12,60	14,00	0,84	3,18	3,72	3,80/A

Basé sur des combinaisons avec splits muraux







DC Inverter  
Réversible

# YDZB MULTISPLIT



YDZB218  
YDZB327



YDZB430  
YDZB542

## + PRODUITS

- Flexy Match (compatible mural/console)
- Jusqu'à 5 unités intérieures et 12,5 kW
- Détendeur électronique

## CARACTÉRISTIQUES

### TECHNOLOGIE :



### FONCTION INSTALLATEUR :



## CERTIFICATION

AIRWELL participe au programme AC1 de ECP.  
Vérifier la validité du certificat sur :  
[www.eurovent-certification.com](http://www.eurovent-certification.com)



Les modèles avec \* ne sont pas certifiés Eurovent

### LE + « DÉVELOPPEMENT DURABLE »

→ Éligible RT 2012 (mode chaud seul)

### LE + « UTILISATEUR »

→ Encombrement réduit avec une seule unité extérieure

### LE + « INSTALLATEUR »

→ La plus grande fiabilité du marché

### LE + « TECHNOLOGIE »

→ Large combinaison de puissances

→ Haute résistance aux environnements "agressifs" (corrosion, tension, températures élevées)

COMPATIBLE  
AVEC

MURAL  
HDLW AURA  
7/9/12/18/24



CONSOLE  
XDL 9X/12/18



**DONNÉES TECHNIQUES YDZB**

Unité extérieure			AW-YDZB218-H91	AW-YDZB327-H91	AW-YDZB430-H91	AW-YDZB542-H91
Phase			Monophasé	Monophasé	Monophasé	Monophasé
<b>UNITÉ EXTÉRIEURE</b>						
Refroidissement	Puissance nominale	kW	5,20	7,10	8,00	12 (2,6-13)
	Pdesignc	kW	5,20	7,10	8,00	12,00
	Puissance absorbée nominale	kW	1,45	2,18	3,5	3,45
	SEER/Classe énergétique		6,1/A++	6,1/A++	6,1/A++	6,10/A++
	Limites de fonctionnement	°C	18°/43° Bulbe sec			
Chauffage	Puissance nominale	kW	5,40	8,50	9,50	13 (2,6-14,5)
	Pdesignh	kW	3,80	6,10	7,20	11,80
	Puissance absorbée nominale	kW	1,45	2,28	3,75	3,50
	SCOP/Classe énergétique		4,0/A+	4,0/A+	4,0/A+	4,0/A+
	Limites de fonctionnement	°C	-15°/24° Bulbe sec			
Capacité à -10 °C	kW	3,51	5,53	6,18	8,45	
Capacité à -15 °C	kW	2,86	4,51	5,04	6,89	
Pression acoustique à 1 m	dB(A)	55	58	58	60	
Puissance acoustique	dB(A)	65	68	68	70	
Débit d'air	m³/h	2600	3800	4800	5500	
Type de compresseur		Rotatif DCI	Rotatif DCI	Rotatif DCI	Rotatif DCI	
Dimensions de l'unité (LxHxP)	mm	908x602x378	1001x790x427	1001x790x427	1087x1106x440	
Dimensions de l'emballage (LxHxP)	mm	948x645x420	1083x855x488	1083x855x488	1158x1230x493	
Poids net/Poids avec l'emballage	kg	43/46	68/73	69/74	90 /98	
<b>Code</b>		<b>7SP091178</b>	<b>7SP091179</b>	<b>7SP091180</b>	<b>7SP091190</b>	
<b>ALIMENTATION</b>						
Phase/Tension/Fréquence		1P/230V/50Hz	1P/230V/50Hz	1P/230V/50Hz	1P/220-240V/50Hz	
Côté d'alimentation		Extérieur	Extérieur	Extérieur	Extérieur	
Câble d'alimentation	mm²	3x1,5	3x2,5	3x2,5	3x4	
Protection électrique (courbe D)	A	25	30	30	32	
Liaisons électriques*	mm²	2 (4x1,5)	3 (4x1,5)	4 (4x1,5)	5 (4x1,5)	
<b>LIAISONS FRIGORIFIQUES</b>						
Diamètre tube gaz	pouces	3/8"	3/8"	3/8"	3/8"	
Diamètre tube liquide	pouces	1/4"	1/4"	1/4"	1/4"	
Longueur max.	m	20	60	70	75	
Longueur max. par circuit	m	10	20	20	25	
Dénivelé max. entre unités intérieure et extérieure	Unité extérieure plus haute que l'unité intérieure	m	5	10	10	15
	Unité extérieure plus basse que l'unité intérieure	m	5	10	10	15
Dénivelé max. entre unités intérieures	m	5	10	10	7,5	
<b>Réfrigérant/PRP</b>		<b>R32/675</b>	<b>R32/675</b>	<b>R32/675</b>	<b>R32/675</b>	
Charge	kg	1,05	1,8	2	2,75	
Longueur précharge	m	10	30	40	40	
Charge additionnelle	g/m	20	20	20	20	

\* Prévoir un adaptateur pour la combinaison avec le mural HDLW024 et le YDZB542.

**Attention : Appareil ne convenant pas aux pièces humides de types salle de bain, cuisine, buanderie.**



DC Inverter  
Réversible

# YDZB

## UNITÉS INTÉRIEURES COMPATIBLES

MURAL  
HDLW AURA  
7/9/12/18/24



### DONNÉES TECHNIQUES UNITÉS INTÉRIEURES HDLW AURA

Unité intérieure		AW-HDLW007-N91	AW-HDLW009-N91	AW-HDLW012-N91	AW-HDLW018-N91	AW-HDLW024-N91
Phase		Monophasé	Monophasé	Monophasé	Monophasé	Monophasé
Puissance frigorifique	kW	2,10	2,69	3,22	4,65	6,11
Puissance calorifique	kW	2,60	2,80	3,50	5,20	6,45
Pression acoustique à 1 m (TPV/PV/MV/GV)	dB(A)	21/30/34/38	21/30/34/38	21/31/35/40	24/35/37/42	28/38/42/47
Puissance acoustique (TPV/PV/MV/GV)	dB(A)	38/42/46/49	38/44/52/55	38/44/47/55	44/49/54/58	44/50/54/59
Débit d'air (TPV/PV/MV/GV)	m³/h	330/430/490/560	330/430/490/560	290/410/480/560	520/610/720/850	520/610/720/850
Déshumidification	l/h	0,6	0,8	1,4	1,8	1,8
Dimension (LxHxP)	mm	790x275x200	790x275x200	790x275x200	970x300x225	970x300x225
Dimension de l'emballage (LxHxP)	mm	866x367x271	866x367x271	866x367x271	1041x383x320	1041x383x320
Poids net/Poids avec l'emballage	kg	9/11	9/11	9/11	13,5/16,5	13,5/16,5
<b>LIAISON FRIGORIFIQUE</b>						
Diamètre tube gaz	pouces	3/8"	3/8"	3/8"	3/8"	5/8"
Diamètre tube liquide	pouces	1/4"	1/4"	1/4"	1/4"	1/4"
Code		7SP023200	7SP023201	7SP023202	7SP023203	7SP023204

CONSOLE  
XDL 9X/12/18



### DONNÉES TECHNIQUES XDL

Uniquement configuration  
multisplit

Unité intérieure		AW-XDL009X-N91	AW-XDL012-N91	AW-XDL018-N91
Phase		Monophasé	Monophasé	Monophasé
Puissance frigorifique	kW	2,7	3,5	5,2
Puissance calorifique	kW	2,9	3,8	5,33
Pression acoustique à 1 m (PV/MV/GV)	dB(A)	23/26/33/39	25/29/38/44	32/37/43/47
Puissance acoustique	dB(A)	34/38/45/50	35/39/48/54	42/47/53/57
Débit d'air (PV/MV/GV)	m³/h	250/280/410/500	280/360/480/600	320/410/580/700
Déshumidification	l/h	0,8	1,2	1,8
Dimensions de l'unité (LxHxP)	mm	700x600x215	700x600x215	700x600x215
Dimensions de l'emballage (LxHxP)	mm	788x685x295	788x685x295	788x685x295
Poids net/Poids avec l'emballage	kg	15,5/18,5	15,5/18,5	15,5/18,5
<b>LIAISONS FRIGORIFIQUES</b>				
Diamètre tube gaz	pouces	3/8"	3/8"	1/2"
Diamètre tube liquide	pouces	1/4"	1/4"	1/4"
Code		7SP071424	7SP071425	7SP071426







DC Inverter  
Réversible

# YDZB

## PUISSANCES PAR COMBINAISON

COMPATIBLE  
AVEC

MURAL  
HDLW AURA  
7/9/12/18/24



CONSOLE  
XDL 9X/12/18



### YDZB218 MULTISPLIT DUO

Unités intérieures en fonctionnement	REFROIDISSEMENT									CHAUFFAGE								
	Puissance (kW)		Puissance totale (kW)			Puissance absorbée totale (kW)			SEER/ Classe énerg.	Puissance (kW)		Puissance totale (kW)			Puissance absorbée totale (kW)			SCOP/ Classe énerg.
	Unité A	Unité B	Min.	Nominale	Max.	Min.	Nominale	Max.		Unité A	Unité B	Min.	Nominale	Max.	Min.	Nominale	Max.	
7+7	2,10	2,10	2,15	4,60	4,80	0,56	1,40	1,50	6,1/A++	2,60	2,60	2,05	5,20	5,62	0,78	1,25	1,56	4,0/A+
7+9	2,10	2,60	2,15	4,90	5,20	0,56	1,40	1,50	6,1/A++	2,60	2,80	2,05	5,40	5,83	0,78	1,25	1,56	4,0/A+
7+12	2,10	3,50	2,15	5,20	5,80	0,56	1,45	1,56	6,13/A++	1,99	3,41	2,50	5,40	5,90	0,78	1,30	1,78	4,0/A+
9+9	2,60	2,60	2,15	5,20	5,80	0,56	1,45	1,56	6,1/A++	2,70	2,70	2,50	5,40	5,90	0,78	1,30	1,78	4,0/A+
9+12	2,23	2,97	2,15	5,20	5,80	0,56	1,45	1,56	6,3/A++	2,31	3,09	2,50	5,40	5,90	0,78	1,30	1,78	4,0/A+
12+12	2,60	2,60	2,15	5,20	5,80	0,56	1,45	1,56	6,4/A++	2,70	2,70	2,50	5,40	5,90	0,78	1,30	1,78	4,0/A+



### YDZB327 MULTISPLIT TRIO

Unités intérieures en fonctionnement	REFROIDISSEMENT									CHAUFFAGE										
	Puissance (kW)			Puissance totale (kW)			Puissance absorbée totale (kW)			SEER/ Classe énerg.	Puissance (kW)			Puissance totale (kW)			Puissance absorbée totale (kW)			SCOP/ Classe énerg.
	Unité A	Unité B	Unité C	Min.	Nominale	Max.	Min.	Nominale	Max.		Unité A	Unité B	Unité C	Min.	Nominale	Max.	Min.	Nominale	Max.	
7+7	2,10	2,10	-	2,40	4,20	4,90	1,10	1,42	2,05	6,10/A++	2,60	2,60	-	3,60	5,20	8,80	0,98	2,20	2,87	4,0/A+
7+9	2,10	2,60	-	2,40	4,70	5,20	1,10	1,42	2,05	6,10/A++	2,60	2,80	-	3,60	5,40	8,80	0,98	2,20	2,87	4,0/A+
7+12	2,10	3,50	-	2,40	5,60	6,30	1,10	1,72	2,20	6,10/A++	2,60	3,80	-	3,60	6,40	8,80	0,98	2,20	2,87	4,0/A+
7+18	1,99	5,11	-	2,40	7,10	8,50	1,10	1,95	2,87	6,10/A++	2,60	5,60	-	3,60	8,20	8,80	0,98	2,20	2,87	4,0/A+
9+9	2,60	2,60	-	2,40	5,20	6,30	1,10	1,72	2,20	6,10/A++	2,60	2,60	-	3,60	5,20	8,80	0,98	2,20	2,87	4,0/A+
9+12	2,60	3,50	-	2,40	6,10	7,30	1,10	1,72	2,20	6,10/A++	2,60	3,80	-	3,60	6,40	8,80	0,98	2,20	2,87	4,0/A+
9+18	2,37	4,73	-	2,40	7,10	8,50	1,10	1,95	2,87	6,10/A++	2,80	5,60	-	3,60	8,40	8,80	0,98	2,20	2,87	4,0/A+
12+12	3,55	3,55	-	2,40	7,10	8,50	1,10	1,95	2,87	6,10/A++	4,25	4,25	-	3,60	8,50	8,80	0,98	2,20	2,87	4,0/A+
12+18	2,84	4,26	-	2,40	7,10	8,50	1,10	1,95	2,87	6,10/A++	3,40	5,10	-	3,60	8,50	8,80	0,98	2,20	2,87	4,0/A+
18+18	3,55	3,55	-	2,40	7,10	8,50	1,10	1,95	2,87	6,10/A++	4,25	4,25	-	3,60	8,50	8,80	0,98	2,20	2,87	4,0/A+
7+7+7	2,10	2,10	2,10	2,40	4,20	4,90	1,10	1,72	2,20	6,10/A++	2,60	2,60	2,60	3,60	7,80	8,80	0,98	2,20	2,87	4,0/A+
7+7+9	2,10	2,10	2,60	2,40	7,10	8,50	1,10	1,95	2,87	6,10/A++	2,60	2,60	2,80	3,60	8,00	8,80	0,98	2,20	2,87	4,0/A+
7+7+12	1,91	1,91	3,28	2,40	7,10	8,50	1,10	1,95	2,87	6,3/A++	2,29	2,29	3,92	3,60	8,50	8,80	0,98	2,20	2,87	4,0/A+
7+7+18	1,55	1,55	3,99	2,40	7,10	8,50	1,10	1,95	2,87	6,10/A++	1,86	1,86	4,78	3,60	8,50	8,80	0,98	2,20	2,87	4,0/A+
7+9+9	1,99	2,56	2,56	2,40	7,10	8,50	1,10	1,95	2,87	6,10/A++	2,38	3,06	3,06	3,60	8,50	8,80	0,98	2,20	2,87	4,0/A+
7+9+12	1,78	2,28	3,04	2,40	7,10	8,50	1,10	1,95	2,87	6,3/A++	2,13	2,73	3,64	3,60	8,50	8,80	0,98	2,20	2,87	4,0/A+
7+9+18	1,46	1,88	3,76	2,40	7,10	8,50	1,10	1,95	2,87	6,10/A++	1,75	2,25	4,50	3,60	8,50	8,80	0,98	2,20	2,87	4,0/A+
7+12+12	1,60	2,75	2,75	2,40	7,10	8,50	1,10	1,95	2,87	6,10/A++	1,92	3,29	3,29	3,60	8,50	8,80	0,98	2,20	2,87	4,0/A+
9+9+9	2,37	2,37	2,37	2,40	7,10	8,50	1,10	1,95	2,87	6,10/A++	2,83	2,83	2,83	3,60	8,50	8,80	0,98	2,20	2,87	4,0/A+
9+9+12	2,13	2,13	2,84	2,40	7,10	8,50	1,10	1,95	2,87	6,3/A++	2,55	2,55	3,40	3,60	8,50	8,80	0,98	2,20	2,87	4,0/A+
9+9+18	1,78	1,78	3,55	2,40	7,10	8,50	1,10	1,95	2,87	6,10/A++	2,13	2,13	4,25	3,60	8,50	8,80	0,98	2,20	2,87	4,0/A+
9+12+12	1,94	2,58	2,58	2,40	7,10	8,50	1,10	1,95	2,87	6,10/A++	2,32	3,09	3,09	3,60	8,50	8,80	0,98	2,20	2,87	4,0/A+
12+12+12	2,37	2,37	2,37	2,40	7,10	8,50	1,10	1,95	2,87	6,10/A++	2,83	2,83	2,83	3,60	8,50	8,80	0,98	2,20	2,87	4,0/A+



## YDZB430 MULTISPLIT QUATTRO

Unités intérieures en fonctionnement	REFROIDISSEMENT										CHAUFFAGE											
	Puissance (kW)				Puissance totale (kW)			Puissance absorbée totale (kW)			SEER/ Classe énerg.	Puissance (kW)				Puissance totale (kW)			Puissance absorbée totale (kW)			SCOP/ Classe énerg.
	Unité A	Unité B	Unité C	Unité D	Min.	Nom.	Max.	Min.	Nom.	Max.		Unité A	Unité B	Unité C	Unité D	Min.	Nom.	Max.	Min.	Nom.	Max.	
7+7	2,10	2,10	-	-	2,50	4,20	4,54	1,30	1,95	2,87	6,1/A++	2,60	2,60	-	-	3,60	5,20	10,00	1,00	2,65	2,87	4,0/A+
7+9	2,10	2,60	-	-	2,50	4,70	5,08	1,30	1,95	2,87	6,1/A++	2,60	2,80	-	-	3,60	5,40	10,00	1,00	2,65	2,87	4,0/A+
7+12	2,10	3,50	-	-	2,50	5,60	6,05	1,30	1,95	2,87	6,1/A++	2,60	3,80	-	-	3,60	6,40	10,00	1,00	2,65	2,87	4,0/A+
7+18	2,10	5,00	-	-	2,50	7,10	7,67	1,30	1,95	2,87	6,1/A++	2,60	5,60	-	-	3,60	8,20	10,00	1,00	2,65	2,87	4,0/A+
9+9	2,60	2,60	-	-	2,50	5,20	5,62	1,30	1,95	2,87	6,1/A++	2,80	2,80	-	-	3,60	5,60	10,00	1,00	2,65	2,87	4,0/A+
9+12	2,60	3,50	-	-	2,50	6,10	6,59	1,30	1,95	2,87	6,1/A++	2,80	3,80	-	-	3,60	8,23	10,00	1,00	2,65	2,87	4,0/A+
9+18	2,60	5,00	-	-	2,50	7,60	8,21	1,30	1,95	2,87	6,1/A++	2,80	5,43	-	-	3,60	6,60	10,00	1,00	2,65	2,87	4,0/A+
12+12	3,50	3,50	-	-	2,50	7,00	7,56	1,30	1,95	2,87	6,1/A++	3,80	3,80	-	-	3,60	7,60	10,00	1,00	2,65	2,87	4,0/A+
12+18	3,20	4,80	-	-	2,50	8,00	10,00	1,30	2,24	3,58	6,1/A++	3,80	5,60	-	-	3,60	9,40	10,00	1,00	2,65	2,87	4,0/A+
18+18	4,00	4,00	-	-	2,50	8,00	10,00	1,30	2,24	3,58	6,1/A++	4,75	4,75	-	-	3,60	9,50	10,00	1,00	2,65	2,87	4,0/A+
7+7+7	2,10	2,10	2,10	-	2,50	6,30	6,80	1,30	1,95	2,87	6,1/A++	2,60	2,60	2,60	-	3,60	7,80	10,00	1,00	2,65	2,87	4,0/A+
7+7+9	2,10	2,10	2,60	-	2,50	6,80	7,34	1,30	1,95	2,87	6,1/A++	2,60	2,60	2,80	-	3,60	8,00	10,00	1,00	2,65	2,87	4,0/A+
7+7+12	2,10	2,10	3,50	-	2,50	7,70	8,32	1,30	1,95	2,87	6,1/A++	2,60	2,60	3,80	-	3,60	9,00	10,00	1,00	2,65	2,87	4,0/A+
7+7+18	1,75	1,75	4,50	-	2,50	8,00	10,00	1,30	2,24	3,58	6,1/A++	2,08	2,08	5,34	-	3,60	9,50	10,00	1,00	2,65	2,87	4,0/A+
7+9+9	2,10	2,88	2,88	-	2,50	7,86	8,49	1,30	1,95	2,87	6,1/A++	2,60	2,80	2,80	-	3,60	8,20	10,00	1,00	2,65	2,87	4,0/A+
7+9+12	2,00	2,57	3,43	-	2,50	8,00	10,00	1,30	2,24	3,58	6,1/A++	2,60	2,80	4,00	-	3,60	9,40	10,00	1,00	2,65	2,87	4,0/A+
7+9+18	1,65	2,12	4,24	-	2,50	8,00	10,00	1,30	2,24	3,58	6,1/A++	1,96	2,51	5,03	-	3,60	9,50	10,00	1,00	2,65	2,87	4,0/A+
7+12+12	1,81	3,10	3,10	-	2,50	8,00	10,00	1,30	2,24	3,58	6,1/A++	2,50	3,50	3,50	-	3,60	9,50	10,00	1,00	2,65	2,87	4,0/A+
7+12+18	1,51	2,59	3,89	-	2,50	8,00	10,00	1,30	2,24	3,58	6,1/A++	1,80	3,08	4,62	-	3,60	9,50	10,00	1,00	2,65	2,87	4,0/A+
9+9+9	2,67	2,67	2,67	-	2,50	8,00	8,64	1,30	1,95	2,87	6,1/A++	3,17	3,17	3,17	-	3,60	9,50	10,00	1,00	2,65	2,87	4,0/A+
9+9+12	2,40	2,40	3,20	-	2,50	8,00	10,00	1,30	2,24	3,58	6,1/A++	2,85	2,85	3,80	-	3,60	9,50	10,00	1,00	2,65	2,87	4,0/A+
9+9+18	2,00	2,00	4,00	-	2,50	8,00	10,00	1,30	2,24	3,58	6,1/A++	2,38	2,38	4,75	-	3,60	9,50	10,00	1,00	2,65	2,87	4,0/A+
9+12+12	2,18	2,91	2,91	-	2,50	8,00	10,00	1,30	2,24	3,58	6,1/A++	2,59	3,45	3,45	-	3,60	9,50	10,00	1,00	2,65	2,87	4,0/A+
9+12+18	1,85	2,46	3,69	-	2,50	8,00	10,00	1,30	2,24	3,58	6,1/A++	2,19	2,92	4,38	-	3,60	9,50	10,00	1,00	2,65	2,87	4,0/A+
12+12+12	2,67	2,67	2,67	-	2,50	8,00	10,00	1,30	2,24	3,58	6,2/A++	3,17	3,17	3,17	-	3,60	9,50	10,00	1,00	2,65	2,87	4,0/A+
12+12+18	2,29	2,29	3,43	-	2,50	8,00	10,00	1,30	2,24	3,58	6,2/A++	2,71	2,71	4,07	-	3,60	9,50	10,00	1,00	2,65	2,87	4,0/A+
7+7+7+7	2,00	2,00	2,00	2,00	2,50	8,00	10,00	1,30	2,24	3,58	6,1/A++	2,38	2,38	2,38	2,38	3,60	9,50	10,00	1,00	2,65	2,87	4,0/A+
7+7+7+9	1,87	1,87	1,87	2,40	2,50	8,00	10,00	1,30	2,24	3,58	6,1/A++	2,22	2,22	2,22	2,85	3,60	9,50	10,00	1,00	2,65	2,87	4,0/A+
7+7+7+12	1,70	1,70	1,70	2,91	2,50	8,00	10,00	1,30	2,24	3,58	6,1/A++	2,02	2,02	2,02	3,45	3,60	9,50	10,00	1,00	2,65	2,87	4,0/A+
7+7+7+18	1,44	1,44	1,44	3,69	2,50	8,00	10,00	1,30	2,24	3,58	6,1/A++	1,71	1,71	1,71	4,38	3,60	9,50	10,00	1,00	2,65	2,87	4,0/A+
7+7+9+9	1,75	1,75	2,25	2,25	2,50	8,00	10,00	1,30	2,24	3,58	6,1/A++	2,08	2,08	2,67	2,67	3,60	9,50	10,00	1,00	2,65	2,87	4,0/A+
7+7+9+12	1,60	1,60	2,06	2,74	2,50	8,00	10,00	1,30	2,24	3,58	6,1/A++	1,90	1,90	2,44	3,26	3,60	9,50	10,00	1,00	2,65	2,87	4,0/A+
7+7+9+18	1,37	1,37	1,76	3,51	2,50	8,00	10,00	1,30	2,24	3,58	6,1/A++	1,62	1,62	2,09	4,17	3,60	9,50	10,00	1,00	2,65	2,87	4,0/A+
7+7+12+12	1,47	1,47	2,53	2,53	2,50	8,00	10,00	1,30	2,24	3,58	6,1/A++	1,75	1,75	3,00	3,00	3,60	9,50	10,00	1,00	2,65	2,87	4,0/A+
7+9+9+9	1,65	2,12	2,12	2,12	2,50	8,00	10,00	1,30	2,24	3,58	6,1/A++	1,96	2,51	2,51	2,51	3,60	9,50	10,00	1,00	2,65	2,87	4,0/A+
7+9+9+12	1,51	1,95	1,95	2,59	2,50	8,00	10,00	1,30	2,24	3,58	6,1/A++	1,80	2,31	2,31	3,08	3,60	9,50	10,00	1,00	2,65	2,87	4,0/A+
7+9+12+12	1,40	1,80	2,40	2,40	2,50	8,00	10,00	1,30	2,24	3,58	6,3/A++	1,66	2,14	2,85	2,85	3,60	9,50	10,00	1,00	2,65	2,87	4,0/A+
9+9+9+9	2,00	2,00	2,00	2,00	2,50	8,00	10,00	1,30	2,24	3,58	6,1/A++	2,38	2,38	2,38	2,38	3,60	9,50	10,00	1,00	2,65	2,87	4,0/A+
9+9+9+12	1,85	1,85	1,85	2,46	2,50	8,00	10,00	1,30	2,24	3,58	6,1/A++	2,19	2,19	2,19	2,92	3,60	9,50	10,00	1,00	2,65	2,87	4,0/A+
9+9+12+12	1,71	1,71	2,29	2,29	2,50	8,00	10,00	1,30	2,24	3,58	6,3/A++	2,04	2,04	2,71	2,71	3,60	9,50	10,00	1,00	2,65	2,87	4,0/A+



DC Inverter  
Réversible

# YDZB

## PUISSANCES PAR COMBINAISON

COMPATIBLE  
AVEC

MURAL  
HDLW AURA  
7/9/12/18/24



CONSOLE  
XDL 9X/12/18



### YDZB542 MULTISPLIT CINCO

Unités intérieures en fonctionnement	REFROIDISSEMENT											CHAUFFAGE												
	Puissance (kW)					Puissance totale (kW)			Puissance absorbée totale (kW)			SEER/ Classe énerg.	Puissance (kW)					Puissance totale (kW)			Puissance absorbée totale (kW)			SCOP/ Classe énerg.
	Unité A	Unité B	Unité C	Unité D	Unité E	Min.	Nom.	Max.	Min.	Nom.	Max.		Unité A	Unité B	Unité C	Unité D	Unité E	Min.	Nom.	Max.	Min.	Nom.	Max.	
7+18	2,10	5,00	-	-	-	2,40	7,10	7,67	2,60	3,45	4,00	6,1/A++	2,60	5,60	-	-	-	2,60	8,20	13,00	1,61	3,20	4,00	4,0/A+
7+24	2,10	7,20	-	-	-	2,40	9,30	10,04	2,60	3,45	4,00	6,1/A++	2,60	8,50	-	-	-	2,60	11,10	13,00	1,61	3,20	4,00	4,0/A+
9+12	2,60	3,50	-	-	-	2,40	6,10	6,59	2,60	3,45	4,00	6,1/A++	2,80	3,80	-	-	-	2,60	6,60	13,00	1,61	3,20	4,00	4,0/A+
9+18	2,60	5,00	-	-	-	2,40	7,60	8,21	2,60	3,45	4,00	6,1/A++	2,80	5,60	-	-	-	2,60	8,40	13,00	1,61	3,20	4,00	4,0/A+
9+24	2,60	7,20	-	-	-	2,40	9,80	10,58	2,60	3,45	4,00	6,1/A++	2,80	8,50	-	-	-	2,60	11,30	13,00	1,61	3,20	4,00	4,0/A+
12+12	3,50	3,50	-	-	-	2,40	7,00	7,56	2,60	3,45	4,00	6,1/A++	3,80	3,80	-	-	-	2,60	7,60	13,00	1,61	3,20	4,00	4,0/A+
12+18	3,50	5,00	-	-	-	2,40	8,50	9,18	2,60	3,45	4,00	6,1/A++	3,80	5,60	-	-	-	2,60	9,40	13,00	1,61	3,20	4,00	4,0/A+
12+24	3,50	7,20	-	-	-	2,40	10,70	11,56	2,60	3,45	4,00	6,1/A++	3,80	8,50	-	-	-	2,60	12,30	13,00	1,61	3,20	4,00	4,0/A+
18+18	5,00	5,00	-	-	-	2,40	10,00	10,80	2,60	3,45	4,00	6,1/A++	5,60	5,60	-	-	-	2,60	11,20	13,00	1,61	3,20	4,00	4,0/A+
18+24	5,14	6,86	-	-	-	2,40	12,00	13,60	2,60	3,45	4,00	6,1/A++	5,57	7,43	-	-	-	2,60	13,00	13,00	1,61	3,20	4,00	4,0/A+
24+24	6,00	6,00	-	-	-	2,40	12,00	13,60	2,60	3,45	4,00	6,1/A++	6,50	6,50	-	-	-	2,60	13,00	13,00	1,61	3,20	4,00	4,0/A+
7+7+7	2,10	2,10	2,10	-	-	2,40	6,30	6,80	2,60	3,45	4,00	6,1/A++	2,60	2,60	2,60	-	-	2,60	7,80	13,00	1,61	3,20	4,00	4,0/A+
7+7+9	2,10	2,10	2,60	-	-	2,40	6,80	7,34	2,60	3,45	4,00	6,1/A++	2,60	2,60	2,80	-	-	2,60	8,00	13,00	1,61	3,20	4,00	4,0/A+
7+7+12	2,10	2,10	3,50	-	-	2,40	7,70	8,32	2,60	3,45	4,00	6,1/A++	2,60	2,60	3,80	-	-	2,60	9,00	13,00	1,61	3,20	4,00	4,0/A+
7+7+18	2,10	2,10	5,00	-	-	2,40	9,20	9,94	2,60	3,45	4,00	6,1/A++	2,60	2,60	5,60	-	-	2,60	10,80	13,00	1,61	3,20	4,00	4,0/A+
7+7+24	2,10	2,10	7,20	-	-	2,40	11,40	12,31	2,60	3,45	4,00	6,1/A++	2,60	2,60	8,50	-	-	2,60	13,70	13,00	1,61	3,20	4,00	4,0/A+
7+9+9	2,10	2,60	2,60	-	-	2,40	7,30	7,88	2,60	3,45	4,00	6,1/A++	2,60	2,80	2,80	-	-	2,60	8,20	13,00	1,61	3,20	4,00	4,0/A+
7+9+12	2,10	2,60	3,50	-	-	2,40	8,20	8,86	2,60	3,45	4,00	6,1/A++	2,60	2,80	3,80	-	-	2,60	9,20	13,00	1,61	3,20	4,00	4,0/A+
7+9+18	2,10	2,60	5,00	-	-	2,40	9,70	10,48	2,60	3,45	4,00	6,1/A++	2,60	2,80	5,60	-	-	2,60	11,00	13,00	1,61	3,20	4,00	4,0/A+
7+9+24	2,10	2,60	7,20	-	-	2,40	11,90	12,85	2,60	3,45	4,00	6,1/A++	2,60	2,80	7,60	-	-	2,60	13,00	13,00	1,61	3,20	4,00	4,0/A+
7+12+12	2,10	3,50	3,50	-	-	2,40	9,10	9,83	2,60	3,45	4,00	6,1/A++	2,60	3,80	3,80	-	-	2,60	10,20	13,00	1,61	3,20	4,00	4,0/A+
7+12+18	2,10	3,50	5,00	-	-	2,40	10,60	11,45	2,60	3,45	4,00	6,1/A++	2,60	3,80	5,60	-	-	2,60	12,00	13,00	1,61	3,20	4,00	4,0/A+
7+12+24	1,95	3,50	7,20	-	-	2,40	12,00	13,60	2,60	3,45	4,00	6,1/A++	2,12	3,63	7,26	-	-	2,60	13,00	13,00	1,61	3,20	4,00	4,0/A+
7+18+18	1,95	5,00	5,00	-	-	2,40	12,00	13,60	2,60	3,45	4,00	6,1/A++	2,12	5,44	5,44	-	-	2,60	13,00	13,00	1,61	3,20	4,00	4,0/A+
7+18+24	1,71	4,41	5,88	-	-	2,40	12,00	13,60	2,60	3,45	4,00	6,1/A++	1,86	4,78	6,37	-	-	2,60	13,00	13,00	1,61	3,20	4,00	4,0/A+
7+24+24	1,53	5,24	5,24	-	-	2,40	12,00	13,60	2,60	3,45	4,00	6,1/A++	1,65	5,67	5,67	-	-	2,60	13,00	13,00	1,61	3,20	4,00	4,0/A+
9+9+9	2,60	2,60	2,60	-	-	2,40	7,80	8,42	2,60	3,45	4,00	6,1/A++	2,80	2,80	2,80	-	-	2,60	8,40	13,00	1,61	3,20	4,00	4,0/A+
9+9+12	2,60	2,60	3,50	-	-	2,40	8,70	9,40	2,60	3,45	4,00	6,1/A++	2,80	2,80	3,80	-	-	2,60	9,40	13,00	1,61	3,20	4,00	4,0/A+
9+9+18	2,60	2,60	5,00	-	-	2,40	10,20	11,02	2,60	3,45	4,00	6,1/A++	2,80	2,80	5,60	-	-	2,60	11,20	13,00	1,61	3,20	4,00	4,0/A+
9+9+24	2,57	2,57	6,86	-	-	2,40	12,00	13,60	2,60	3,45	4,00	6,1/A++	2,79	2,79	7,43	-	-	2,60	13,00	13,00	1,61	3,20	4,00	4,0/A+
9+12+12	2,60	3,50	3,50	-	-	2,40	9,60	10,37	2,60	3,45	4,00	6,1/A++	2,80	3,80	3,80	-	-	2,60	10,40	13,00	1,61	3,20	4,00	4,0/A+
9+12+18	2,60	3,50	5,00	-	-	2,40	11,10	11,99	2,60	3,45	4,00	6,1/A++	2,80	3,80	5,60	-	-	2,60	12,20	13,00	1,61	3,20	4,00	4,0/A+
9+12+24	2,40	3,20	6,40	-	-	2,40	12,00	13,60	2,60	3,45	4,00	6,1/A++	2,60	3,47	6,93	-	-	2,60	13,00	13,00	1,61	3,20	4,00	4,0/A+
9+18+18	2,40	4,80	4,80	-	-	2,40	12,00	13,60	2,60	3,45	4,00	6,1/A++	2,60	5,20	5,20	-	-	2,60	13,00	13,00	1,61	3,20	4,00	4,0/A+
9+18+24	2,12	4,24	5,65	-	-	2,40	12,00	13,60	2,60	3,45	4,00	6,1/A++	2,29	4,59	6,12	-	-	2,60	13,00	13,00	1,61	3,20	4,00	4,0/A+
9+24+24	1,89	5,05	5,05	-	-	2,40	12,00	13,60	2,60	3,45	4,00	6,1/A++	2,05	5,47	5,47	-	-	2,60	13,00	13,00	1,61	3,20	4,00	4,0/A+
12+12+12	3,50	3,50	3,50	-	-	2,40	10,50	11,34	2,60	3,45	4,00	6,1/A++	4,33	4,33	4,33	-	-	2,60	13,00	13,00	1,61	3,20	4,00	4,0/A+
12+12+18	3,43	3,43	5,14	-	-	2,40	12,00	13,60	2,60	3,45	4,00	6,1/A++	3,71	3,71	5,57	-	-	2,60	13,00	13,00	1,61	3,20	4,00	4,0/A+
12+12+24	3,00	3,00	6,00	-	-	2,40	12,00	13,60	2,60	3,45	4,00	6,1/A++	3,25	3,25	6,50	-	-	2,60	13,00	13,00	1,61	3,20	4,00	4,0/A+
12+18+18	3,00	4,50	4,50	-	-	2,40	12,00	13,60	2,60	3,45	4,00	6,1/A++	3,25	4,88	4,88	-	-	2,60	13,00	13,00	1,61	3,20	4,00	4,0/A+
12+18+24	2,67	4,00	5,33	-	-	2,40	12,00	13,60	2,60	3,45	4,00	6,1/A++	2,89	4,33	5,78	-	-	2,60	13,00	13,00	1,61	3,20	4,00	4,0/A+
12+24+24	2,40	4,80	4,80	-	-	2,40	12,00	13,60	2,60	3,45	4,00	6,1/A++	2,60	5,20	5,20	-	-	2,60	13,00	13,00	1,61	3,20	4,00	4,0/A+
18+18+18	4,00	4,00	4,00	-	-	2,40	12,00	13,60	2,60	3,45	4,00	6,1/A++	4,33	4,33	4,33	-	-	2,60	13,00	13,00	1,61	3,20	4,00	4,0/A+
18+18+24	3,60	3,60	4,80	-	-	2,40	12,00	13,60	2,60	3,45	4,00	6,1/A++	3,90	3,90	5,20	-	-	2,60	13,00	13,00	1,61	3,20	4,00	4,0/A+
7+7+7+7	2,10	2,10	2,10	2,10	-	2,40	8,40	9,07	2,60	3,45	4,00	6,1/A++	2,60	2,60	2,60	2,60	-	2,60	10,40	13,00	1,61	3,20	4,00	4,0/A+
7+7+7+9	2,10	2,10	2,10	2,60	-	2,40	8,90	9,61	2,60	3,45	4,00	6,1/A++	2,60	2,60	2,60	2,80	-	2,60	10,60	13,00	1,61	3,20	4,00	4,0/A+
7+7+7+12	2,10	2,10	2,10	3,50	-	2,40	9,80	10,58	2,60	3,45	4,00	6,1/A++	2,60	2,60	2,60	3,80	-	2,60	11,60	13,00	1,61	3,20	4,00	4,0/A+
7+7+7+18	2,10	2,10	2,10	5,00	-	2,40	11,30	12,20	2,60	3,45	4,00	6,1/A++	2,60	2,60	2,60	5,60	-	2,60	13,40	13,00	1,61	3,20	4,00	4,0/A+
7+7+7+24	1,87	1,87	1,87	6,40	-	2,40	12,00	13,60	2,60	3,45	4,00	6,1/A++	2,02	2,02	2,02	6,93	-	2,60	13,00	13,00	1,61	3,20	4,00	4,0/A+
7+7+9+9	2,10	2,10	2,60	2,60	-	2,40	9,40	10,15	2,60	3,45	4,00	6,1/A++	2,60	2,60	2,80	2,80	-	2,60	10,80	13,00	1,61	3,20	4,00	4,0/A+
7+7+9+12	2,10	2,10	2,60	3,50	-	2,40	10,30	11,12	2,60	3,45	4,00	6,1/A++	2,60	2,60	2,80	3,80	-	2,60	11,80	13,00	1,61	3,20	4,00	4,0/A+
7+7+9+18	2,10	2,10	2,60	5,00	-	2,40	11,80	12,74	2,60	3,45	4,00	6,1/A++	2,22	2,22	2,85	5,71	-	2,60	13,00	13,00	1,61	3,20	4,00	4,0/A+
7+7+9+24	1,79	1,79	2,30	6,13	-	2,40	12,00	13,60	2,															

Unités intérieures en fonctionnement	REFROIDISSEMENT												CHAUFFAGE											
	Puissance (kW)					Puissance totale (kW)			Puissance absorbée totale (kW)			SEER/ Classe énérg.	Puissance (kW)					Puissance totale (kW)			Puissance absorbée totale (kW)			SCOP/ Classe énérg.
	Unité A	Unité B	Unité C	Unité D	Unité E	Min.	Nom.	Max.	Min.	Nom.	Max.		Unité A	Unité B	Unité C	Unité D	Unité E	Min.	Nom.	Max.	Min.	Nom.	Max.	
7+9+18+18	1,62	2,08	4,15	4,15	-	2,40	12,00	13,60	2,60	3,45	4,00	6,1/A++	1,75	2,25	4,50	4,50	-	2,60	13,00	13,00	1,61	3,20	4,00	4,0/A+
7+9+18+24	1,45	1,86	3,72	4,97	-	2,40	12,00	13,60	2,60	3,45	4,00	6,1/A++	1,57	2,02	4,03	5,38	-	2,60	13,00	13,00	1,61	3,20	4,00	4,0/A+
7+12+12+24	1,95	3,35	3,35	3,35	-	2,40	12,00	13,60	2,60	3,45	4,00	6,1/A++	2,12	3,63	3,63	3,63	-	2,60	13,00	13,00	1,61	3,20	4,00	4,0/A+
7+12+12+18	1,71	2,94	2,94	4,41	-	2,40	12,00	13,60	2,60	3,45	4,00	6,1/A++	1,86	3,18	3,18	4,78	-	2,60	13,00	13,00	1,61	3,20	4,00	4,0/A+
7+12+18+24	1,53	2,62	2,62	5,24	-	2,40	12,00	13,60	2,60	3,45	4,00	6,1/A++	1,65	2,84	2,84	5,67	-	2,60	13,00	13,00	1,61	3,20	4,00	4,0/A+
7+12+18+18	1,53	2,62	3,93	3,93	-	2,40	12,00	13,60	2,60	3,45	4,00	6,1/A++	1,65	2,84	4,25	4,25	-	2,60	13,00	13,00	1,61	3,20	4,00	4,0/A+
7+12+18+24	1,38	2,36	3,54	4,72	-	2,40	12,00	13,60	2,60	3,45	4,00	6,1/A++	1,49	2,56	3,84	5,11	-	2,60	13,00	13,00	1,61	3,20	4,00	4,0/A+
7+18+18+18	1,38	3,54	3,54	3,54	-	2,40	12,00	13,60	2,60	3,45	4,00	6,1/A++	1,49	3,84	3,84	3,84	-	2,60	13,00	13,00	1,61	3,20	4,00	4,0/A+
9+9+9+9	2,60	2,60	2,60	2,60	-	2,40	10,40	11,23	2,60	3,45	4,00	6,1/A++	3,25	3,25	3,25	3,25	-	2,60	13,00	13,00	1,61	3,20	4,00	4,0/A+
9+9+9+12	2,60	2,60	2,60	3,50	-	2,40	11,30	12,20	2,60	3,45	4,00	6,1/A++	3,00	3,00	3,00	4,00	-	2,60	13,00	13,00	1,61	3,20	4,00	4,0/A+
9+9+9+18	2,40	2,40	2,40	4,80	-	2,40	12,00	13,60	2,60	3,45	4,00	6,1/A++	2,60	2,60	2,60	5,20	-	2,60	13,00	13,00	1,61	3,20	4,00	4,0/A+
9+9+9+24	2,12	2,12	2,12	5,65	-	2,40	12,00	13,60	2,60	3,45	4,00	6,1/A++	2,29	2,29	2,29	6,12	-	2,60	13,00	13,00	1,61	3,20	4,00	4,0/A+
9+9+12+12	2,57	2,57	3,43	3,43	-	2,40	12,00	13,60	2,60	3,45	4,00	6,1/A++	2,79	2,79	3,71	3,71	-	2,60	13,00	13,00	1,61	3,20	4,00	4,0/A+
9+9+12+18	2,25	2,25	3,00	4,50	-	2,40	12,00	13,60	2,60	3,45	4,00	6,1/A++	2,44	2,44	3,25	4,88	-	2,60	13,00	13,00	1,61	3,20	4,00	4,0/A+
9+9+12+24	2,00	2,00	2,67	5,33	-	2,40	12,00	13,60	2,60	3,45	4,00	6,1/A++	2,17	2,17	2,89	5,78	-	2,60	13,00	13,00	1,61	3,20	4,00	4,0/A+
9+9+18+18	2,00	2,00	4,00	4,00	-	2,40	12,00	13,60	2,60	3,45	4,00	6,1/A++	2,17	2,17	4,33	4,33	-	2,60	13,00	13,00	1,61	3,20	4,00	4,0/A+
9+9+18+24	1,80	1,80	3,60	4,80	-	2,40	12,00	13,60	2,60	3,45	4,00	6,1/A++	1,95	1,95	3,90	5,20	-	2,60	13,00	13,00	1,61	3,20	4,00	4,0/A+
9+12+12+12	2,40	3,20	3,20	3,20	-	2,40	12,00	13,60	2,60	3,45	4,00	6,1/A++	2,60	3,47	3,47	3,47	-	2,60	13,00	13,00	1,61	3,20	4,00	4,0/A+
9+12+12+18	2,12	2,82	2,82	4,24	-	2,40	12,00	13,60	2,60	3,45	4,00	6,1/A++	2,29	3,06	3,06	4,59	-	2,60	13,00	13,00	1,61	3,20	4,00	4,0/A+
9+12+12+24	1,89	2,53	2,53	5,05	-	2,40	12,00	13,60	2,60	3,45	4,00	6,1/A++	2,05	2,74	2,74	5,47	-	2,60	13,00	13,00	1,61	3,20	4,00	4,0/A+
9+12+18+18	1,89	2,53	3,79	3,79	-	2,40	12,00	13,60	2,60	3,45	4,00	6,1/A++	2,05	2,74	4,11	4,11	-	2,60	13,00	13,00	1,61	3,20	4,00	4,0/A+
9+12+18+24	1,71	2,29	3,43	4,57	-	2,40	12,00	13,60	2,60	3,45	4,00	6,1/A++	1,86	2,48	3,71	4,95	-	2,60	13,00	13,00	1,61	3,20	4,00	4,0/A+
9+18+18+18	1,71	3,43	3,43	3,43	-	2,40	12,00	13,60	2,60	3,45	4,00	6,1/A++	1,86	3,71	3,71	3,71	-	2,60	13,00	13,00	1,61	3,20	4,00	4,0/A+
12+12+12+12	3,00	3,00	3,00	3,00	-	2,40	12,00	13,60	2,60	3,45	4,00	6,1/A++	3,25	3,25	3,25	3,25	-	2,60	13,00	13,00	1,61	3,20	4,00	4,0/A+
12+12+12+18	2,67	2,67	2,67	4,00	-	2,40	12,00	13,60	2,60	3,45	4,00	6,1/A++	2,89	2,89	2,89	4,33	-	2,60	13,00	13,00	1,61	3,20	4,00	4,0/A+
12+12+12+24	2,40	2,40	2,40	4,80	-	2,40	12,00	13,60	2,60	3,45	4,00	6,1/A++	2,60	2,60	2,60	5,20	-	2,60	13,00	13,00	1,61	3,20	4,00	4,0/A+
12+12+18+18	2,40	2,40	3,60	3,60	-	2,40	12,00	13,60	2,60	3,45	4,00	6,1/A++	2,60	2,60	3,90	3,90	-	2,60	13,00	13,00	1,61	3,20	4,00	4,0/A+
7+7+7+7+7	2,10	2,10	2,10	2,10	2,10	2,40	10,50	11,34	2,60	3,45	4,00	6,1/A++	2,60	2,60	2,60	2,60	2,60	2,60	13,00	13,00	1,61	3,20	4,00	4,0/A+
7+7+7+7+9	2,10	2,10	2,10	2,10	2,60	2,40	11,00	11,88	2,60	3,45	4,00	6,1/A++	2,46	2,46	2,46	4,46	3,16	2,60	13,00	13,00	1,61	3,20	4,00	4,0/A+
7+7+7+7+12	2,10	2,10	2,10	2,10	3,50	2,40	11,90	12,85	2,60	3,45	4,00	6,1/A++	2,28	2,28	2,28	3,90	2,60	13,00	13,00	1,61	3,20	4,00	4,0/A+	
7+7+7+7+18	1,83	1,83	1,83	1,83	4,70	2,40	12,00	13,60	2,60	3,45	4,00	6,1/A++	1,98	1,98	1,98	5,09	2,60	13,00	13,00	1,61	3,20	4,00	4,0/A+	
7+7+7+7+24	1,62	1,62	1,62	1,62	5,54	2,40	12,00	13,60	2,60	3,45	4,00	6,1/A++	1,75	1,75	1,75	6,00	2,60	13,00	13,00	1,61	3,20	4,00	4,0/A+	
7+7+7+9+9	2,10	2,10	2,10	2,60	2,60	2,40	11,50	12,42	2,60	3,45	4,00	6,1/A++	2,33	2,33	2,33	3,00	3,00	2,60	13,00	13,00	1,61	3,20	4,00	4,0/A+
7+7+7+9+12	2,00	2,00	2,00	2,57	3,43	2,40	12,00	13,60	2,60	3,45	4,00	6,1/A++	2,17	2,17	2,17	2,79	3,71	2,60	13,00	13,00	1,61	3,20	4,00	4,0/A+
7+7+7+9+18	1,75	1,75	1,75	2,25	4,50	2,40	12,00	13,60	2,60	3,45	4,00	6,1/A++	1,90	1,90	1,90	2,44	4,88	2,60	13,00	13,00	1,61	3,20	4,00	4,0/A+
7+7+7+9+24	1,56	1,56	1,56	2,00	5,33	2,40	12,00	13,60	2,60	3,45	4,00	6,1/A++	1,69	1,69	1,69	2,17	5,78	2,60	13,00	13,00	1,61	3,20	4,00	4,0/A+
7+7+7+12+12	1,87	1,87	1,87	3,20	3,20	2,40	12,00	13,60	2,60	3,45	4,00	6,1/A++	2,02	2,02	2,02	3,47	3,47	2,60	13,00	13,00	1,61	3,20	4,00	4,0/A+
7+7+7+12+18	1,65	1,65	1,65	2,82	4,24	2,40	12,00	13,60	2,60	3,45	4,00	6,1/A++	1,78	1,78	1,78	3,06	4,59	2,60	13,00	13,00	1,61	3,20	4,00	4,0/A+
7+7+7+12+24	1,47	1,47	1,47	2,53	5,05	2,40	12,00	13,60	2,60	3,45	4,00	6,1/A++	1,60	1,60	1,60	2,74	5,47	2,60	13,00	13,00	1,61	3,20	4,00	4,0/A+
7+7+7+18+18	1,47	1,47	1,47	3,79	3,79	2,40	12,00	13,60	2,60	3,45	4,00	6,1/A++	1,60	1,60	1,60	4,11	4,11	2,60	13,00	13,00	1,61	3,20	4,00	4,0/A+
7+7+7+18+24	1,33	1,33	1,33	3,43	4,57	2,40	12,00	13,60	2,60	3,45	4,00	6,1/A++	1,44	1,44	1,44	3,71	4,95	2,60	13,00	13,00	1,61	3,20	4,00	4,0/A+
7+7+9+9+9	2,10	2,10	2,60	2,60	2,60	2,40	12,00	12,96	2,60	3,45	4,00	6,1/A++	2,22	2,22	2,85	2,85	2,85	2,60	13,00	13,00	1,61	3,20	4,00	4,0/A+
7+7+9+9+12	1,91	1,91	2,45	2,45	3,27	2,40	12,00	13,60	2,60	3,45	4,00	6,1/A++	2,07	2,07	2,66	2,66	3,55	2,60	13,00	13,00	1,61	3,20	4,00	4,0/A+
7+7+9+9+18	1,68	1,68	2,16	2,16	4,32	2,40	12,00	13,60	2,60	3,45	4,00	6,1/A++	1,82	1,82	2,34	2,34	4,68	2,60	13,00	13,00	1,61	3,20	4,00	4,0/A+
7+7+9+9+24	1,50	1,50	1,93	1,93	5,14	2,40	12,00	13,60	2,60	3,45	4,00	6,1/A++	1,63	1,63	2,09	2,09	5,57	2,60	13,00	13,00	1,61	3,20	4,00	4,0/A+
7+7+9+12+12	1,79	1,79	2,30	3,06	3,06	2,40	12,00	13,60	2,60	3,45	4,00	6,1/A++	1,94	1,94	2,49	3,32	3,32	2,60	13,00	13,00	1,61	3,20	4,00	4,0/A+
7+7+9+12+18	1,58	1,58	2,04	2,72	4,08	2,40	12,00	13,60	2,60	3,45	4,00	6,1/A++	1,72	1,72	2,21	2,94	4,42	2,60	13,00	13,00	1,61	3,20	4,00	4,0/A+
7+7+9+12+24	1,42	1,42	1,83	2,44	4,88	2,40	12,00	13,60	2,60	3,45	4,00	6,1/A++	1,54	1,54	1,98	2,64	5,29	2,60	13,00	13,00	1,61	3,20	4,00	4,0/A+
7+7+9+18+18	1,42	1,42	1,83	3,66	3,66	2,40	12,00	13,60	2,60	3,45	4,00	6,1/A++	1,54	1,54	1,98	3,97	3,97	2,60	13,00	13,00	1,61	3,20	4,00	4,0/A+
7+7+12+12+12	1,68	1,68	2,88	2,88	2,88	2,40	12,00	13,60	2,60	3,45	4,00	6,1/A++	1,82	1,82	3,12	3,12	3,12	2,60	13,00	13,00	1,61	3,20	4,00	4,0/A+
7+7+12+12+18	1,50	1,50	2,57	2,57	3,86	2,40	12,00	13,60	2,60	3,45	4,00	6,1/A++												





DC Inverter  
Réversible

# YCZ MULTISPLIT



YCZ218



YCZ327  
YCZ430  
YCZ542

## + PRODUITS

- Flexy Match (compatible avec une large partie de la gamme)
- Longueur cumulée de tubes jusqu'à 80 m
- Jusqu'à 5 unités intérieures et 12,5 kW
- Détendeur électronique

## CARACTÉRISTIQUES

### TECHNOLOGIE :



### FONCTIONS INSTALLATEURS :



## CERTIFICATION

AIRWELL participe au programme EC1 de ECP.  
Vérifier la validité du certificat sur :  
[www.eurovent-certification.com](http://www.eurovent-certification.com)



Les modèles avec \* ne sont pas certifiés Eurovent

### LE + « DÉVELOPPEMENT DURABLE »

- Classe énergétique élevée A++ (mode froid) / A+ (mode chaud)
- Économies d'énergie (mode chaud seul, limite des consignes)

### LE + « UTILISATEUR »

- Un grand choix d'unités intérieures
- Encombrement réduit avec une seule unité extérieure

### LE + « INSTALLATEUR »

- Installation évolutive et flexible
- Grande longueur de tubes

### LE + « TECHNOLOGIE »

- Haute résistance à la corrosion avec le Golden Fin
- Détection de fuite de réfrigérant

COMPATIBLE  
AVEC

MURAL HKD  
HORUS 9/12/18/24

GAINABLE MOYENNE  
PRESSION DDM 12/18



CASSETTE CDM  
9X/12/18

CONSOLE XDM  
HEMERA 12X/18



## COMBINAISONS

Taille	Mural HKD Horus	Gainable DDM	Cassette CDM	Console XDM Hemera
9	AWSI-HKD009-N11 7SP023130	-	AW-CDM009X-N91 7SP042261X*	-
12	AWSI-HKD012-N11 7SP023131	AW-DDM012-N91 7SP033031	AW-CDM012-N91 7SP042262	AW-XDM012X-N91 7SP071413X*
18	AWSI-HKD018-N11 7SP023132	AW-DDM018-N91 7SP033032	AW-CDM018-N91 7SP042263	AW-XDM018-N91 7SP071414
24	AWSI-HKD024-N11 7SP023133	-	-	-

\* Code dédié à l'application multisplit.

**DONNÉES TECHNIQUES YCZ**

Unité extérieure			AWAU-YCZ218-H11	AWAU-YCZ327-H11*	AWAU-YCZ430-H11*	AWAU-YCZ542-H11*
Phase			Monophasé	Monophasé	Monophasé	Monophasé
<b>UNITÉ EXTÉRIEURE</b>						
Refroidissement	Puissance nominale (min./max.)	kW	<b>5,27 (2,05-6,85)</b>	<b>7,91 (2,96-8,50)</b>	<b>8,21 (2,05-9,84)</b>	<b>12,30 (2,05-14,15)</b>
	Pdesignc	kW	<b>5,3</b>	<b>7,8</b>	<b>8,5</b>	<b>12,3</b>
	Puissance absorbée nominale	kW	1,75	2,47	2,27	3,82
	SEER/Classe énergétique		<b>7,4/A++ *</b>	<b>6,6/A++ *</b>	<b>6,6/A++ *</b>	<b>6,6/A++ *</b>
	Limites de fonctionnement	°C	-15°/50° Bulbe sec			
Chauffage	Puissance nominale (min./max.)	kW	<b>5,56 (1,72-7,03)</b>	<b>8,21 (2,03-9,37)</b>	<b>8,79 (2,34-10,55)</b>	<b>12,30 (2,34-14,77)</b>
	Pdesignh (climat tempéré)	kW	<b>5,3</b>	<b>6,5</b>	<b>7,2</b>	<b>9,6</b>
	Pdesignh (climat chaud)	kW	<b>5,5</b>	<b>6,6</b>	<b>7,3</b>	<b>9,8</b>
	Puissance absorbée nominale	kW	1,50	2,27	2,43	3,37
	SCOP/Classe énergétique (climat tempéré)		4,1/A+	4,0/A+	3,9/A	3,8/A
	SCOP/Classe énergétique (climat chaud)		<b>5,1/A+++</b>	<b>5,1/A+++</b>	<b>5,1/A+++</b>	<b>4,6/A++</b>
	Limites de fonctionnement	°C	-15°/24° Bulbe sec			
	Puissance à -10 °C	kW	4,5	6,5	6,6	8,4
	Puissance à -15 °C	kW	4	5,7	5,8	7,2
Pression acoustique à 1 m	dB(A)	57	60	60	62	
Puissance acoustique	dB(A)	65	69	67	69	
Débit d'air	m³/h	2100	3500	3800	5500	
Type de compresseur		Twin Rotatif DCI	Twin Rotatif DCI	Twin Rotatif DCI	Twin Rotatif DCI	
Dimensions de l'unité (LxHxP)	mm	800x554x333	845x702x363	946x810x410	946x810x410	
Dimensions de l'emballage (LxHxP)	mm	920x625x390	965x775x395	1090x875x500	1090x875x500	
Poids net/Poids avec l'emballage	kg	37,5/40,5	55,2/58,2	67,6/73,4	77/83	
<b>Code</b>		<b>7SP091185</b>	<b>7SP091186</b>	<b>7SP091187</b>	<b>7SP091173</b>	
<b>ALIMENTATION</b>						
Phase/Tension/Fréquence		1P/220-240V/50Hz	1P/220-240V/50Hz	1P/220-240V/50Hz	1P/220-240V/50Hz	
Côté d'alimentation		Extérieur	Extérieur	Extérieur	Extérieur	
Câble d'alimentation	mm²	3x2,5	3x2,5	3x2,5	3x4,0	
Protection électrique (courbe D)	A	20	25	30	30	
Liaisons électriques	mm²	2 (4x1,0)	3 (4x1,0)	4 (4x1,0)	5 (4x1,0)	
<b>LIAISONS FRIGORIFIQUES</b>						
Diamètre tube gaz	pouces	2x3/8"	3x3/8"	3x3/8"+1/2"	4x3/8"+1/2"	
Diamètre tube liquide	pouces	2x1/4"	3x1/4"	4x1/4"	5x1/4"	
Longueur max.	m	40	60	80	80	
Longueur max. par circuit	m	25	30	35	35	
Dénivelé max. entre unités intérieure et extérieure	Unité extérieure plus haute que l'unité intérieure	m	15	15	15	15
	Unité extérieure plus basse que l'unité intérieure	m	15	15	15	15
Dénivelé max. entre unités intérieures	m	10	10	10	10	
<b>Réfrigérant/PRP</b>		<b>R410A/2088</b>	<b>R410A/2088</b>	<b>R410A/2088</b>	<b>R410A/2088</b>	
Charge	kg	1,7	2,1	2,4	3,6	
Longueur préchargée	m	15	22,5	30	37,5	
Charge additionnelle	g/m	15	15	15	15	

\* À++ pour combinaisons HKD 9 x 3.

**Note :** Un adaptateur 3/8"->1/2" doit être installé sur la ligne gaz, lorsque vous souhaitez connecter une unité de taille 18. Cet adaptateur peut être fourni par Airwell (code: 15111600000297).

Un adaptateur 3/8" → 5/8" doit être installé sur la ligne gaz et un adaptateur 1/4" → 3/8" sur la ligne liquide, lorsque vous souhaitez connecter une unité de taille 24.





DC Inverter  
Réversible

# YCZ

## PUISSANCES PAR COMBINAISON

COMPATIBLE  
AVEC



MURAL HKD  
HORUS 9/12/18/24



GAINABLE MOYENNE  
PRESSION DDM 12/18



CASSETTE  
CDM 9X/12/18



CONSOLE XDM  
HEMERA 12X/18



### YCZ218 MULTISPLIT DUO

Unités intérieures en fonctionnement	REFROIDISSEMENT									CHAUFFAGE								
	Puissance (kW)		Puissance totale (kW)			Puissance absorbée totale (kW)			SEER/ Classe énerg.	Puissance (kW)		Puissance totale (kW)			Puissance absorbée totale (kW)			SCOP/ Classe énerg.
	Unité A	Unité B	Min.	Nominale	Max.	Min.	Nominale	Max.		Unité A	Unité B	Min.	Nominale	Max.	Min.	Nominale	Max.	
9+9	2,60	2,60	2,08	5,20	6,29	0,53	1,61	2,17	6,3/A++	2,75	2,75	2,20	5,50	6,66	0,47	1,38	1,86	4,0/A+
9+12	2,31	3,09	2,08	5,40	6,29	0,53	1,67	2,17	6,3/A++	2,40	3,20	2,20	5,60	6,66	0,47	1,45	1,86	4,0/A+
9+18	1,80	3,60	2,08	5,40	6,34	0,53	1,67	2,17	6,3/A++	1,87	3,73	2,20	5,60	6,71	0,47	1,45	1,86	4,0/A+
12+12	2,70	2,70	2,08	5,40	6,29	0,53	1,67	2,17	6,3/A++	2,80	2,80	2,20	5,60	6,66	0,47	1,45	1,86	4,0/A+

Basé sur des combinaisons avec splits muraux

### YCZ327 MULTISPLIT TRIO

Unités intérieures en fonctionnement	REFROIDISSEMENT									CHAUFFAGE										
	Puissance (kW)			Puissance totale (kW)			Puissance absorbée totale (kW)			SEER/ Classe énerg.	Puissance (kW)			Puissance totale (kW)			Puissance absorbée totale (kW)			SCOP/ Classe énerg.
	Unité A	Unité B	Unité C	Min.	Nominale	Max.	Min.	Nominale	Max.		Unité A	Unité B	Unité C	Min.	Nominale	Max.	Min.	Nominale	Max.	
9+9	2,65	2,65	-	2,21	5,30	7,11	0,64	1,64	2,45	6,3/A++	3,00	3,00	-	2,21	6,00	7,11	0,55	1,61	2,12	3,8/A
9+12	2,57	3,43	-	2,21	6,00	7,51	0,64	1,86	2,57	6,3/A++	2,70	3,60	-	2,21	6,30	7,51	0,55	1,69	2,23	3,8/A
9+18	2,27	4,53	-	2,21	6,80	7,90	0,64	2,11	2,69	6,3/A++	2,33	4,67	-	2,21	7,00	7,90	0,55	1,88	2,34	3,8/A
12+12	3,15	3,15	-	2,21	6,30	7,66	0,64	1,95	2,64	6,3/A++	3,25	3,25	-	2,21	6,50	7,66	0,55	1,74	2,29	3,8/A
12+18	2,72	4,08	-	2,21	6,80	7,90	0,64	2,11	2,69	6,3/A++	2,80	4,20	-	2,21	7,00	7,90	0,55	1,88	2,34	3,8/A
9+9+9	2,63	2,63	2,63	2,77	7,90	8,69	0,76	2,45	2,91	6,6/A++	2,63	2,63	2,63	2,77	7,90	8,69	0,66	2,12	2,53	4,0/A+
9+9+12	2,37	2,37	3,16	2,77	7,90	8,69	0,76	2,45	2,91	6,6/A++	2,40	2,40	3,20	2,77	8,00	8,69	0,66	2,15	2,53	4,0/A+
9+12+12	2,15	2,87	2,87	2,77	7,90	8,69	0,76	2,45	2,91	6,6/A++	2,18	2,91	2,91	2,77	8,00	8,69	0,66	2,15	2,53	4,0/A+
9+12+18	1,82	2,43	3,65	2,77	7,90	8,69	0,76	2,45	2,91	6,3/A++	2,08	2,77	4,15	2,80	9,00	8,80	0,67	2,42	2,56	4,0/A+
12+12+12	2,63	2,63	2,63	2,77	7,90	8,69	0,76	2,45	2,91	6,6/A++	2,67	2,67	2,67	2,77	8,00	8,69	0,66	2,15	2,53	4,0/A+

Basé sur des combinaisons avec splits muraux





**YCZ430 MULTISPLIT QUATTRO**

Unités intérieures en fonctionnement	REFROIDISSEMENT											CHAUFFAGE										
	Puissance (kW)				Puissance totale (kW)			Puissance absorbée totale (kW)			SEER/ Classe énerg.	Puissance (kW)				Puissance totale (kW)			Puissance absorbée totale (kW)			SCOP/ Classe énerg.
	Unité A	Unité B	Unité C	Unité D	Min.	Nom.	Max.	Min.	Nom.	Max.		Unité A	Unité B	Unité C	Unité D	Min.	Nom.	Max.	Min.	Nom.	Max.	
9+9	2,65	2,65	-	-	2,05	5,30	6,81	0,62	1,65	2,23	6,1/A++	3,00	3,00	-	-	2,28	6,00	7,55	0,61	1,66	2,20	3,8/A
9+12	2,57	3,43	-	-	2,05	6,00	6,98	0,62	1,87	2,35	6,1/A++	3,00	4,00	-	-	2,28	7,00	7,74	0,61	1,94	2,32	3,8/A
9+18	2,43	4,87	-	-	2,05	7,30	7,55	0,62	2,27	2,72	6,1/A++	2,63	5,27	-	-	2,28	7,90	8,37	0,61	2,19	2,69	3,8/A
9+24	2,05	5,45	-	-	2,05	7,50	7,55	0,62	1,78	2,72	6,1/A++	2,15	5,75	-	-	2,28	7,90	8,37	0,61	2,19	2,69	3,8/A
12+12	3,25	3,25	-	-	2,05	6,50	7,39	0,62	2,02	2,42	6,1/A++	3,75	3,75	-	-	2,28	7,50	8,19	0,61	2,08	2,40	3,8/A
12+18	2,50	5,00	-	-	2,05	7,50	9,03	0,62	2,34	2,72	6,1/A++	3,20	4,80	-	-	2,28	8,00	8,37	0,61	2,22	2,69	3,8/A
18+18	3,75	3,75	-	-	2,05	7,50	7,55	0,62	2,34	2,72	6,1/A++	4,5	4,5	-	-	9	2,8	10	2,61	0,85	3,05	3,8/A
9+9+9	2,60	2,60	2,60	-	2,63	7,80	8,46	0,74	2,40	2,87	6,5/A++	2,93	2,93	2,93	-	2,91	8,80	9,37	0,73	2,36	2,84	3,9/A
9+9+12	2,34	2,34	3,12	-	2,63	7,80	8,46	0,74	2,40	2,87	6,5/A++	2,64	2,64	3,52	-	2,91	8,80	9,37	0,73	2,36	2,84	3,9/A
9+9+18	1,95	1,95	3,90	-	2,63	7,80	8,46	0,74	2,40	2,87	6,5/A++	2,20	2,20	4,40	-	2,91	8,80	9,37	0,73	2,37	2,84	3,9/A
9+12+12	2,13	2,84	2,84	-	2,63	7,80	8,46	0,74	2,40	2,87	6,5/A++	2,40	3,20	3,20	-	2,91	8,80	9,37	0,73	2,37	2,84	3,9/A
9+12+18	1,80	2,40	3,60	-	2,63	7,80	8,46	0,74	2,40	2,87	6,5/A++	2,03	2,71	4,06	-	2,91	8,80	9,37	0,73	2,37	2,84	3,9/A
12+12+12	2,60	2,60	2,60	-	2,50	7,80	8,46	0,72	2,40	2,87	6,5/A++	2,93	2,93	2,93	-	2,82	8,80	9,37	0,71	2,37	2,84	3,9/A
9+9+9+9	2,05	2,05	2,05	2,05	3,04	8,21	9,93	0,84	2,50	3,09	6,8/A++	2,28	2,28	2,28	2,28	3,37	9,10	11,01	0,83	2,45	3,06	4,0/A+
9+9+9+12	1,89	1,89	1,89	2,53	3,04	8,21	9,93	0,84	2,50	3,09	6,8/A++	2,10	2,10	2,10	2,80	3,37	9,10	11,01	0,83	2,45	3,06	4,0/A+

Basé sur des combinaisons avec splits muraux



DC Inverter  
Réversible

# YCZ

## PUISSANCES PAR COMBINAISON

COMPATIBLE  
AVEC



GAINABLE MOYENNE  
PRESSION DDM 12/18



CASSETTE  
CDM 9X/12/18



CONSOLE XDM  
HEMERA 12X/18



### YCZ542 MULTISPLIT CINCO

Unités intérieures en fonctionnement	REFROIDISSEMENT											CHAUFFAGE												
	Puissance (kW)					Puissance totale (kW)			Puissance absorbée totale (kW)			SEER/ Classe énerg.	Puissance (kW)					Puissance totale (kW)			Puissance absorbée totale (kW)		SCOP/ Classe énerg.	
	Unité A	Unité B	Unité C	Unité D	Unité E	Min.	Nom.	Max.	Min.	Nom.	Max.		Unité A	Unité B	Unité C	Unité D	Unité E	Min.	Nom.	Max.	Min.	Nom.	Max.	
9+9	2,65	2,65	-	-	-	2,34	5,30	8,00	0,63	1,64	2,50	6,2/A++	3,00	3,00	-	-	-	2,34	6,00	8,00	0,57	1,65	2,26	3,6/A
9+12	2,57	3,43	-	-	-	2,34	6,00	8,61	0,63	1,86	2,53	6,2/A++	2,91	3,89	-	-	-	2,34	6,80	8,61	0,57	1,87	2,29	3,6/A
9+18	2,50	5,00	-	-	-	2,34	7,50	11,07	0,63	2,34	2,80	6,2/A++	2,93	5,87	-	-	-	2,34	8,80	11,07	0,57	2,42	2,53	3,6/A
9+24	2,65	7,05	-	-	-	2,34	9,70	12,30	0,63	3,02	3,17	6,2/A++	2,78	7,42	-	-	-	2,34	10,20	12,30	0,57	2,82	2,86	3,6/A
12+12	3,50	3,50	-	-	-	2,34	7,00	9,23	0,63	2,17	2,65	6,2/A++	3,75	3,75	-	-	-	2,34	7,50	9,23	0,57	2,07	2,39	3,6/A
12+18	3,40	5,10	-	-	-	2,34	8,50	11,69	0,63	2,65	3,06	6,2/A++	3,76	5,64	-	-	-	2,34	9,40	11,69	0,57	2,59	2,76	3,8/A
12+24	3,33	6,67	-	-	-	2,34	10,00	12,30	0,63	3,12	3,35	6,2/A++	3,50	7,00	-	-	-	2,34	10,50	12,30	0,57	2,90	3,03	3,8/A
18+18	5,25	5,25	-	-	-	2,34	10,50	12,30	0,63	3,27	3,35	6,2/A++	5,50	5,50	-	-	-	2,34	11,00	12,30	0,57	3,04	3,03	3,8/A
18+24	4,93	6,57	-	-	-	2,34	11,50	12,50	0,63	3,58	3,35	6,2/A++	4,93	6,57	-	-	-	2,34	11,50	12,50	0,57	3,18	3,03	3,8/A
24+24	6,00	6,00	-	-	-	2,34	12,00	12,50	0,63	3,74	3,35	6,2/A++	5,75	5,75	-	-	-	2,34	11,50	12,50	0,57	3,19	3,03	3,8/A
9+9+9	2,67	2,67	2,67	-	-	2,89	8,00	10,46	0,78	2,46	3,73	6,5/A++	3,33	3,33	3,33	-	-	2,89	10,00	12,30	0,71	2,74	3,37	3,6/A
9+9+12	2,70	2,70	3,60	-	-	2,89	9,00	12,92	0,78	2,78	3,54	6,5/A++	3,30	3,30	4,40	-	-	2,89	11,00	12,30	0,71	3,01	3,20	3,6/A
9+9+18	2,63	2,63	5,25	-	-	2,89	10,50	12,30	0,78	3,26	3,73	6,5/A++	2,88	2,88	5,75	-	-	2,89	11,50	12,30	0,71	3,17	3,37	3,5/A
9+9+24	2,46	2,46	6,57	-	-	2,89	11,50	12,92	0,78	3,57	3,88	6,5/A++	2,57	2,57	6,86	-	-	2,89	12,00	12,92	0,71	3,32	3,50	3,4/A
9+12+12	2,45	3,27	3,27	-	-	2,89	9,00	11,07	0,78	2,78	3,54	6,5/A++	3,14	4,18	4,18	-	-	2,89	11,50	12,30	0,71	3,16	3,20	3,4/A
9+12+18	2,54	3,38	5,08	-	-	2,89	11,00	11,69	0,78	3,42	3,73	6,5/A++	2,77	3,69	5,54	-	-	2,89	12,00	12,92	0,71	3,31	3,37	3,5/A
9+12+24	2,30	3,07	6,13	-	-	2,89	11,50	12,92	0,78	3,57	3,88	6,5/A++	2,40	3,20	6,40	-	-	2,89	12,00	12,92	0,71	3,32	3,50	3,4/A
9+18+18	2,40	4,80	4,80	-	-	2,89	12,00	12,92	0,78	3,74	3,88	6,5/A++	2,40	4,80	4,80	-	-	2,89	12,00	12,92	0,71	3,32	3,50	3,5/A
12+12+12	3,17	3,17	3,17	-	-	2,89	9,50	11,07	0,78	2,93	3,65	6,5/A++	3,83	3,83	3,83	-	-	2,89	11,50	12,30	0,71	3,16	3,30	3,5/A
12+12+18	3,29	3,29	4,93	-	-	2,89	11,50	12,92	0,78	3,57	3,88	6,5/A++	3,43	3,43	5,14	-	-	2,89	12,00	12,92	0,71	3,31	3,50	3,5/A
12+12+24	3,00	3,00	6,00	-	-	2,89	12,00	12,92	0,78	3,74	3,88	6,5/A++	3,00	3,00	6,00	-	-	2,89	12,00	12,92	0,71	3,32	3,50	3,4/A
12+18+18	3,00	4,50	4,50	-	-	2,89	12,00	12,92	0,78	3,74	3,88	6,5/A++	3,00	4,50	4,50	-	-	2,89	12,00	12,92	0,71	3,32	3,50	3,4/A
12+18+24	2,67	4,00	5,33	-	-	2,89	12,00	12,92	0,78	3,74	3,88	6,5/A++	2,67	4,00	5,33	-	-	2,89	12,00	12,92	0,71	3,32	3,50	3,4/A
18+18+18	4,00	4,00	4,00	-	-	2,89	12,00	12,92	0,78	3,74	3,88	6,5/A++	4,00	4,00	4,00	-	-	2,89	12,00	12,92	0,71	3,32	3,50	3,5/A
9+9+9+9	2,63	2,63	2,63	2,63	-	3,69	10,50	12,92	0,89	3,25	4,10	6,8/A++	3,00	3,00	3,00	3,00	-	3,69	12,00	13,53	0,81	3,30	3,71	3,8/A
9+9+9+12	2,65	2,65	2,65	3,54	-	3,69	11,50	13,53	0,89	3,57	4,10	6,8/A++	2,77	2,77	2,77	3,69	-	3,69	12,00	13,53	0,81	3,31	3,71	3,7/A
9+9+9+18	2,40	2,40	2,40	4,80	-	3,69	12,00	13,53	0,89	3,74	4,29	6,8/A++	2,40	2,40	2,40	4,80	-	3,69	12,00	13,53	0,81	3,32	3,88	3,6/A
9+9+9+24	2,17	2,17	2,17	5,79	-	3,69	12,30	13,53	0,89	3,83	4,29	6,8/A++	2,17	2,17	2,17	5,79	-	3,69	12,30	13,53	0,81	3,41	3,88	3,4/A
9+9+12+12	2,46	2,46	3,29	3,29	-	3,69	11,50	13,53	0,89	3,57	4,10	6,8/A++	2,57	2,57	3,43	3,43	-	3,69	12,00	13,53	0,81	3,31	3,71	3,5/A
9+9+12+18	2,25	2,25	3,00	4,50	-	3,69	12,00	13,53	0,89	3,74	4,29	6,8/A++	2,25	2,25	3,00	4,50	-	3,69	12,00	13,53	0,81	3,32	3,88	3,5/A
9+9+12+24	2,05	2,05	2,73	5,47	-	3,69	12,30	13,53	0,89	3,83	4,29	6,8/A++	2,05	2,05	2,73	5,47	-	3,69	12,30	13,53	0,81	3,40	3,88	3,4/A
9+9+18+18	2,05	2,05	4,10	4,10	-	3,69	12,30	13,53	0,89	3,83	4,29	6,8/A++	2,00	2,00	4,00	4,00	-	3,69	12,00	13,53	0,81	3,31	3,88	3,5/A
9+12+12+12	2,30	3,07	3,07	3,07	-	3,69	11,50	13,53	0,89	3,57	4,10	6,8/A++	2,40	3,20	3,20	3,20	-	3,69	12,00	13,53	0,81	3,31	3,71	3,6/A
9+12+12+18	2,17	2,89	2,89	4,34	-	3,69	12,30	13,53	0,89	3,83	4,29	6,8/A++	2,12	2,82	2,82	4,24	-	3,69	12,00	13,53	0,81	3,32	3,88	3,5/A
9+12+12+24	1,94	2,59	2,59	5,18	-	3,69	12,30	13,53	0,89	3,83	4,29	6,8/A++	1,94	2,59	2,59	5,18	-	3,69	12,30	13,53	0,81	3,40	3,88	3,4/A
9+12+18+18	1,94	2,59	3,88	3,88	-	3,69	12,30	13,53	0,89	3,83	4,29	6,8/A++	1,89	2,53	3,79	3,79	-	3,69	12,00	13,53	0,81	3,31	3,88	3,4/A
12+12+12+12	2,88	2,88	2,88	2,88	-	3,69	11,50	13,53	0,89	3,57	4,10	6,8/A++	3,00	3,00	3,00	3,00	-	3,69	12,00	13,53	0,81	3,31	3,71	3,6/A
12+12+12+18	2,73	2,73	2,73	4,10	-	3,69	12,30	13,53	0,89	3,83	4,29	6,8/A++	2,67	2,67	2,67	4,00	-	3,69	12,00	13,53	0,81	3,32	3,88	3,5/A
9+9+9+9+9	2,46	2,46	2,46	2,46	2,46	4,18	12,30	14,00	1,01	3,73	4,96	7,7/A++	2,46	2,46	2,46	2,46	2,46	4,18	12,30	14,94	0,91	3,37	4,48	3,8/A
9+9+9+9+12	2,31	2,31	2,31	2,31	3,08	4,18	12,30	14,00	1,01	3,73	4,96	7,7/A++	2,31	2,31	2,31	2,31	3,08	4,18	12,30	14,94	0,91	3,37	4,48	3,8/A
9+9+9+9+18	2,05	2,05	2,05	2,05	4,10	4,18	12,30	14,00	1,01	3,76	4,96	7,7/A++	2,05	2,05	2,05	2,05	4,10	4,18	12,30	14,94	0,91	3,28	4,48	3,5/A
9+9+9+12+12	2,17	2,17	2,17	2,89	2,89	4,18	12,30	14,00	1,01	3,75	4,96	7,7/A++	2,17	2,17	2,17	2,89	2,89	4,18	12,30	14,94	0,91	3,32	4,48	3,6/A
9+9+9+12+18	1,94	1,94	1,94	2,59	3,88	4,18	12,30	14,00	1,01	3,80	4,96	7,7/A++	1,94	1,94	1,94	2,59	3,88	4,18	12,30	14,94	0,91	3,28	4,48	3,5/A
9+9+12+12+12	2,05	2,05	2,73	2,73	2,73	4,18	12,30	14,00	1,01	3,75	4,96	7,7/A++	2,05	2,05	2,73	2,73	2,73	4,18	12,30	14,94	0,91	3,32	4,48	3,6/A
9+12+12+12+12	1,94	2,59	2,59	2,59	2,59	4,18	12,30	14,00	1,01	3,76	4,96	7,7/A++	1,94	2,59	2,59	2,59	2,59	4,18	12,30	14,94	0,91	3,28	4,48	3,5/A





Basé sur des combinaisons avec splits muraux







# Gamme Monobloc

NOM DU MODÈLE	Type de fluide	Page	kBTU/h kW	10 2,9	12 3,5
 CONSOLE MONOBLOC Solution sans unité extérieure	<b>XDA</b>	R32	114	●	
 WINDOW Solution bâtiments préfabriqués	<b>WFD</b>	R32	115	●	●
 MOBILE Froid seul	<b>MFH Maui</b>	R290	116	●	●
 MOBILE Réversible	<b>MFR Maui</b>	R290	117		●





DC Inverter  
Réversible

# XDA

## CONSOLE MONOBLOC



### + PRODUITS

- Télécommande incluse XDA RC
- Solution monobloc
- Produit réversible (froid/chaud)
- Pas d'unité extérieure
- Pas de manipulation de fluide

#### LE + « DÉVELOPPEMENT DURABLE »

→ Fluide écologique R32, basse consommation d'énergie

#### LE + « UTILISATEUR »

→ Idéal pour les constructions modulaires

#### LE + « INSTALLATEUR »

→ Facilité d'installation

→ Plug & Play

#### LE + « TECHNOLOGIE »

→ Technologie Inverter

→ Monobloc (pas d'unité extérieure)

### DONNÉES TECHNIQUES XDA

Unité intérieure		AW-XDA009-N91
Phase		Monophasé
<b>REFROIDISSEMENT</b>		
Puissance nominale	kW	2,35 (1,5-3,0)
Puissance absorbée nominale	kW	0,90
EER/Classe énergétique		2,61/A
Limites de fonctionnement	°C	
<b>CHAUFFAGE</b>		
Puissance nominale	kW	2,36 (1,0-2,8)
Puissance absorbée nominale	kW	0,76
COP/Classe énergétique		3,11/A
Limites de fonctionnement	°C	
<b>UNITÉ INTÉRIEURE</b>		
Pression acoustique à 1 m (TPV/PV/MV/GV)	dB(A)	29/46/48
Puissance acoustique	dB(A)	56
Débit d'air	m³/h	480
Déshumidification	l/h	0,04
Dimension (LxHxP)	mm	615x965x200
Dimension de l'emballage (LxHxP)	mm	
Poids net/Poids avec l'emballage	kg	36,2/
Code		7SP071430
<b>ALIMENTATION</b>		
Phase/Tension/Fréquence		1P/220-240V/50Hz
Câble d'alimentation	mm²	3x2,5
Protection électrique (courbe D)	A	10
<b>LIAISONS FRIGORIFIQUES</b>		
Réfrigérant/PRP		R32/675
Charge	kg	0,39



RC08C  
incluse



Solution  
unique

### LE + « DÉVELOPPEMENT DURABLE »

→ Fluide écologique R32, basse consommation d'énergie

### LE + « UTILISATEUR »

→ Idéale pour les constructions modulaires

### LE + « INSTALLATEUR »

→ Facilité d'installation

### LE + « TECHNOLOGIE »

→ Technologie Inverter

### + PRODUITS

- Télécommande WFD RC incluse
- Solution monobloc
- Pas de manipulation de fluide

### CARACTÉRISTIQUES

#### FONCTIONS UTILISATEURS:



MODE MUIT



DÉMARRAGE  
AUTOMATIQUE

#### FONCTIONS INSTALLATEURS:



AUTO-DIAGNOSTIC

### DONNÉES TECHNIQUES WFD

Unité intérieure		AWWR-WFD009-C11	AWWR-WFD012-C11
Phase		Monophasé	Monophasé
<b>REFROIDISSEMENT</b>			
Puissance nominale	kW	2,75	3,70
Pdesignc	kW	2,75	3,70
Puissance absorbée nominale	kW	0,81	1,09
SEER/Classe énergétique		5,10/A	5,10/A
Limites de fonctionnement	°C	18°/43° Bulbe sec	
<b>UNITÉ INTÉRIEURE</b>			
Pression acoustique à 1 m (PV/MV/GV)	dB(A)	45/47/49	45/47/49
Débit d'air (PV/MV/GV)	m³/h	310/350/380	400/450/490
Déshumidification	l/h	1,00	1,20
Type de compresseur		Rotatif	Rotatif
Dimensions de l'unité (LxHxP)	mm	560x375x710	660x428x700
Dimensions de l'emballage (LxHxP)	mm	623x425x806	739x515x793
Poids net/Poids avec l'emballage	kg	34/36,7	46/50
Code		7WT010008	7WT010009
<b>ALIMENTATION</b>			
Phase/Tension/Fréquence		1P/230V/50Hz	1P/230V/50Hz
Côté d'alimentation		Intérieur	Intérieur
Câble d'alimentation	mm²	3x1,0	3x1,5
Protection électrique (courbe D)	A	10	10
<b>LIAISONS FRIGORIFIQUES</b>			
Réfrigérant/PRP		R32/675	R32/675
Charge	kg	0,51	0,63



Vitesse fixe  
Froid seul

# MFH MAUI MOBILE



RC08C  
incluse

## + PRODUITS

- Télécommande RC08C incluse (voir page 186)
- Compact et design
- Économique et performant (MFH10: 3,10/A+)

## CARACTÉRISTIQUES

### QUALITÉ DE L'AIR:



FILTRE  
ANTIBACTÉRIEN



AUTO  
NETTOYAGE/  
SÈCHAGE  
AUTOMATIQUE

### FONCTIONS UTILISATEURS:



I FEEL



MODE NIGHT



PROGRAMMATION  
JOURNALIÈRE



DÉMARRAGE  
AUTOMATIQUE



VERROUILLAGE  
DES TOUCHES

### FONCTIONS INSTALLATEURS:



AUTO-DIAGNOSTIC

### LE + « DÉVELOPPEMENT DURABLE »

→ Fluide écologique R290

### LE + « UTILISATEUR »

→ Maniable avec ses roulettes et poignées

→ Lecture facilitée grâce à son affichage digital sur le tableau de commande

→ Pilotable à distance avec sa télécommande

→ Grand confort grâce à sa puissance de rafraîchissement

### LE + « TECHNOLOGIE »

→ Kit de calfeutrage inclus

→ Évacuation des condensats par évaporation

## DONNÉES TECHNIQUES MFH MAUI

Unité intérieure		AW-MFH010-C41	AW-MFH012-C41
Phase		Monophasé	Monophasé
<b>REFROIDISSEMENT</b>			
Puissance nominale	kW	<b>2,93</b>	<b>3,52</b>
Puissance absorbée nominale	kW	0,945	1,357
Courant	A	4,5	5,9
EER/Classe énergétique		<b>3,10/A+</b>	2,60/A
Limites de fonctionnement	°C	17°/35° Bulbe sec	
<b>UNITÉ INTÉRIEURE</b>			
Type		Monobloc	Monobloc
Pression acoustique à 1 m (PV/MV/GV)	dB(A)	50/51/52	50/51/52
Puissance acoustique	dB(A)	62	63
Débit d'air (PV/MV/GV)	m³/h	355/370/420	355/370/420
Diamètre du flexible d'évacuation	mm	150	
Longueur du conduit d'évacuation de la chaleur	m	0,50 - 1,5	
Déshumidification	l/h	1,6	1,8
Dimensions de l'unité (LxHxP)	mm	467x765x397	467x765x397
Dimensions de l'emballage (LxHxP)	mm	515x890x440	515x890x440
Poids net/Poids avec l'emballage	kg	31,8/35,7	33/36,5
Code		<b>7MB021060</b>	<b>7MB021061</b>
<b>ALIMENTATION</b>			
Phase/Tension/Fréquence		1P/230V/50Hz	1P/230V/50Hz
<b>LIAISONS FRIGORIFIQUES</b>			
Réfrigérant/PRP		<b>R290/20</b>	<b>R290/20</b>
Charge	kg	0,21	0,22

\*Colisage par 8 pièces minimum.

Confort optimal:  
solution réversible



RC08C  
incluse



### LE + « DÉVELOPPEMENT DURABLE »

→ Fluide écologique R290

### LE + « UTILISATEUR »

- Maniable avec ses roulettes et poignées
- Lecture facilitée avec son affichage digital
- Pilotable à distance avec sa télécommande

### LE + « TECHNOLOGIE »

- Kit de calfeutrage inclus
- Évacuation des condensats par évaporation

### + PRODUITS

- Télécommande RC08C incluse (voir page 186)
- Compact et design
- Produit réversible (froid/chaud)

### CARACTÉRISTIQUES

#### QUALITÉ DE L'AIR :



#### FONCTIONS UTILISATEURS :



#### FONCTIONS INSTALLATEURS :



### DONNÉES TECHNIQUES MFR MAUI

Unité intérieure		AW-MFR012-H41
Phase		Monophasé
<b>REFROIDISSEMENT</b>		
Puissance nominale	kW	3,52
Puissance absorbée nominale	kW	1,357
Courant	A	5,9
EER/Classe énergétique		2,60/A
Limites de fonctionnement	°C	17°/35° Bulbe sec
<b>CHAUFFAGE</b>		
Puissance nominale	kW	2,93
Puissance absorbée nominale	kW	1,045
Courant	A	5
COP/Classe énergétique		2,8/A
Limites de fonctionnement	°C	5°/30° Bulbe sec
<b>UNITÉ INTÉRIEURE</b>		
Type		Monobloc
Pression acoustique à 1 m (PV/MV/GV)	dB(A)	54/54/55
Puissance acoustique	dB(A)	63
Débit d'air (PV/MV/GV)	m³/h	355/370/420
Diamètre du flexible d'évacuation	mm	150
Longueur du conduit d'évacuation de la chaleur	m	0,5-1,50
Déshumidification	l/h	1,8
Dimensions de l'unité (LxHxP)	mm	467x765x397
Dimensions de l'emballage (LxHxP)	mm	515x890x440
Poids net/Poids avec l'emballage	kg	33/36,5
Code		7MB021062
<b>ALIMENTATION</b>		
Phase/Tension/Fréquence		1P/230V/50Hz
<b>LIAISONS FRIGORIFIQUES</b>		
Réfrigérant/PRP		R290/20
Charge	kg	0,22



\*Colisage par 8 pièces minimum.







# Gamme Condensation à eau

NOM DU MODÈLE	Type de fluide	Page	kBTU/h kW	9 2,5	12 3,5	18 5	24 7
 CONSOLE À EAU Monobloc réversible	XDO	R410A	120	●	●		
 GROUPE DE CONDENSATION À EAU Système split	GCAO + HHFO/ CAF/ DAF	R410A	122	●	●	●	●

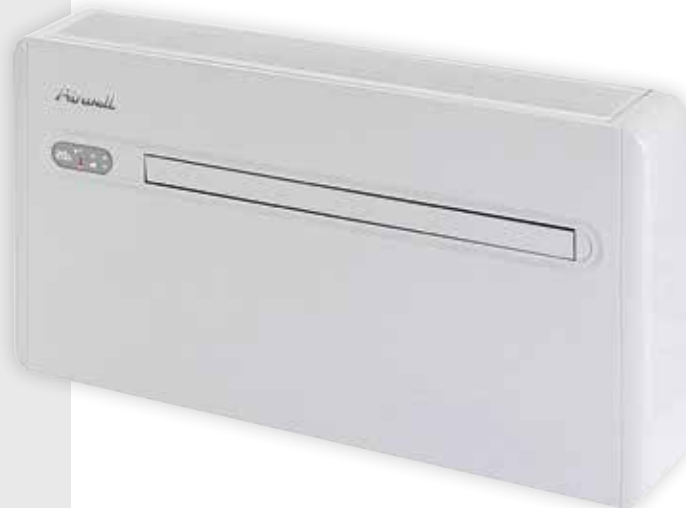
A<sup>++</sup>Confort optimal :  
solution réversible

## + PRODUITS

- Solution sans unité extérieure
- Monobloc
- Design épuré
- Silencieux (25 dB)

**LE + « DÉVELOPPEMENT DURABLE »**

→ Consommation d'eau réduite, grâce à la vanne modulante intégrée

**LE + « UTILISATEUR »**

- Compact
- Silencieux
- Solution idéale pour bâtiment historique (monobloc)

**LE + « INSTALLATEUR »**

→ Plug &amp; Play : raccordement hydraulique uniquement

**LE + « TECHNOLOGIE »**

→ Compatible sur boucle d'eau et eau de ville

## DONNÉES TECHNIQUES XDO

Unité intérieure		AW-XDO009-H11	AW-XDO012-H11
Phase		Monophasé	Monophasé
<b>REFROIDISSEMENT</b>			
Puissance nominale <sup>(1)</sup>	kW	2,50	3,50
Pdesignc	kW	2,30	3,20
Puissance absorbée nominale	kW	0,38	0,76
EER/Classe énergétique		4,08/A++	4,05/A++
Limites de fonctionnement	°C	18°/35° Bulbe sec	
Température maxi de l'eau	°C	40°C	
<b>CHAUFFAGE</b>			
Puissance nominale <sup>(2)</sup>	kW	2,70	3,80
Pdesignh	kW	2,50	3,40
Puissance absorbée nominale	kW	0,71	1,09
COP/Classe énergétique		4,33/A++	4,31/A++
Limites de fonctionnement	°C	5°/27° Bulbe sec	
Température mini de l'eau	°C	7°C	
<b>UNITÉ INTÉRIEURE</b>			
Pression acoustique à 2 m	dB(A)	25	27
Puissance acoustique (PV/MV/GV)	dB(A)	41/46/52	43/48/54
Débit d'air (PV/MV/GV)	m³/h	250/310/385	310/410/435
Débit d'eau recyclée	l/h	430	600
Débit d'eau perdue (15°C)	l/h	107	150
Déshumidification	l/h	1,1	1,3
Type de compresseur		Rotatif DCI	Rotatif DCI
Dimensions de l'unité (LxHxP)	mm	1030x555x165	1030x555x165
Dimensions de l'emballage (LxHxP)	mm	1100x660x260	1100x660x260
Poids net/Poids avec l'emballage	kg	48,5/50,5	49,5/51,5
Code		7CW011020	7CW011021
<b>ALIMENTATION</b>			
Phase/Tension/Fréquence		1P/220-240V/50Hz	1P/220-240V/50Hz
Côté d'alimentation		Intérieur	Intérieur
Câble d'alimentation	mm²	3x1,5	3x1,5
Protection électrique (courbe D)	A	6	6
<b>LIAISONS FRIGORIFIQUES</b>			
Réfrigérant/PRP		R410A/2088	R410A/2088
Charge	kg	0,65	0,65

(1) Conditions : Bulbe sec 27°C - Bulbe humide 19°C - Eau à 30°C ΔT 5K.

(2) Conditions : Bulbe sec 20°C - Bulbe humide 15°C - Eau à 15°C ΔT 5K.





Vitesse fixe  
Froid seul

# GCAO

## GROUPE DE CONDENSATION À EAU

Solution  
unique

Sans unité  
extérieure



RC08A incluse  
avec HHFO et  
CAF



RCWE incluse  
avec DAF

### + PRODUITS

- Télécommande RC08A incluse avec HHFO et CAF (voir page 188)
- Télécommande RCWE incluse avec DAF
- Solution sans unité extérieure
- Split
- Design compact
- Large gamme d'unités intérieures

### CARACTÉRISTIQUES

#### QUALITÉ DE L'AIR :



NETTOYAGE/  
SÈCHAGE  
AUTOMATIQUE

#### FONCTIONS INSTALLATEURS :



MODE NUIT



DÉMARRAGE  
AUTOMATIQUE



VERROUILLAGE  
DES TOUCHES

### LE + « DÉVELOPPEMENT DURABLE »

→ Consommation d'eau réduite, grâce à la vanne pressostatique

### LE + « UTILISATEUR »

→ Solution idéale pour bâtiment historique (split)

### LE + « INSTALLATEUR »

→ Technologie éprouvée, facilité d'installation

### LE + « TECHNOLOGIE »

→ Compatible sur boucle d'eau et eau de ville

COMPATIBLE  
AVEC

MURAL HHFO



CASSETTE CAF



+ adaptateur

GAINABLE MOYENNE  
PRESSION DAF



+ adaptateur

### OPTIONS

Accessoire	Code	Photo	Fonction
Adaptateur nécessaire pour CAF/DAF	7ACEL1746		Adaptateur électronique entre les unités intérieures CAF/DAF et l'unité GCAO.

**DONNÉES TECHNIQUES GCAO**

Unité extérieure		GCAO 9N	GCAO 12N	GCAO 18N	GCAO 24N
<b>REFROIDISSEMENT</b>					
Puissance nominale	kW	2,70	3,65	5,85	6,37
Puissance absorbée nominale	kW	0,68	0,94	1,34	1,9
EER/Classe énergétique		4,19/A	3,88/B	4,37/A	3,76/B
Limites de fonctionnement temp. intérieure	°C	17°/32° Bulbe sec			
Température d'entrée d'eau	°C	10°/45°			
<b>GROUPE DE CONDENSATION À EAU</b>					
Puissance acoustique à 1 m	dB(A)	49	49	51	53
Débit d'eau perdue à + 15 °C	l/h	120	160	250	320
Débit d'eau recyclée 30/35 °C	l/h	600	850	1 250	1 550
Type de compresseur		Rotatif	Rotatif	Rotatif	Rotatif
Tube connexion hydraulique	pouces	3/4"	3/4"	3/4"	3/4"
Dimensions (LxHxP)	mm	625x473x360	625x473x360	625x473x360	625x473x360
Poids	kg	41	45	50	56
Code		7SP101040	7SP101041	7SP101045	7SP101044
<b>LIAISONS FRIGORIFIQUES</b>					
Diamètre tube gaz	pouces	3/8"	1/2" *	1/2"	1/2"
Diamètre tube liquide	pouces	1/4"	1/4"	1/4"	1/4"
Longueur max.	m	16	25	25	25
Dénivelé max.	m	15	15	15	15
<b>UNITÉ INTÉRIEURE</b>					
Phase/Tension/Fréquence		1P/220-240V/50Hz			
Côté d'alimentation		Intérieur	Intérieur	Intérieur	Intérieur
Câble d'alimentation	mm²	3x1,5	3x1,5	3x1,5	3x2,5
Protection électrique	A	10	10	10	16
Liaisons électriques	mm²	3x1,5	3x1,5	3x1,5	4x2,5
Réfrigérant/PRP		R410A/2088	R410A/2088	R410A/2088	R410A/2088
Charge	kg	0,49	0,57	0,73	1,16

Unité intérieure murale		AWSI-HHFO009-N11	AWSI-HHFO012-N11*	AWSI-HHFO018-N11	AWSI-HHFO024-N11
Pression acoustique à 1 m (TPV/PV/MV/GV)	dB(A)	27/35/37/40	29/36/39/42	31/34/38/42	37/41/45/49
Puissance acoustique (TPV/PV/MV/GV)	dB(A)	37/45/47/50	39/46/49/52	41/44/48/52	47/51/59/59
Débit d'air (TPV/PV/MV/GV)	m³/h	300/430/500/570	330/430/500/550	350/480/560/650	600/700/800/900
Dimensions (LxHxP)	mm	773x250x185	773x250x185	849x289x215	970x300x225
Poids	kg	8,5	8,5	11	13,5
Code unité intérieure		7SP023190	7SP023191	7SP023192	7SP023193

Unité intérieure cassette		AWSI-CAF012-N11**	AWSI-CAF012-N11	AWSI-CAF018-N11	AWSI-CAF024-N11
Pression acoustique à 1 m (PV/MV/GV)	dB(A)	38/40/42	38/40/42	38/43/44	42/45/46
Puissance acoustique (PV/MV/GV)	dB(A)	48/50/52	48/50/52	48/53/54	52/55/56
Débit d'air (PV/MV/GV)	m³/h	430/520/600	430/520/600	500/600/700	1000/1150/1250
Dimensions (LxHxP)	mm	665x240x595	665x240x595	570x265x570	840x240x840
Dimensions de la façade (LxHxP)	mm	670x50x670	670x50x670	620x47,5x620	950x52x950
Poids	kg	19,5	19,5	17	30
Code unité intérieure		7SP042257	7SP042257	7SP042280	7SP042281
Code façade		7ACVF0567	7ACVF0567	7ACVF0595	7ACVF0596
Adaptateur électronique entre les unités intérieures CAF et l'unité GCAO	Code	7ACEL1746	7ACEL1746	7ACEL1746	7ACEL1746
Télécommande infrarouge RC08A	Code	include			
Télécommande filaire RCW23	Code	7ACEL1827 (en option)			

Unité intérieure gainable		AWSI-DAF012-N11**	AWSI-DAF012-N11	AWSI-DAF018-N11	AWSI-DAF024-N11
Pression acoustique à 1 m (PV/MV/GV)	dB(A)	30/34/37	30/34/37	30/32/35	30/33/37
Puissance acoustique (PV/MV/GV)	dB(A)	40/44/47	40/44/47	40/42/45	40/43/47
Débit d'air (PV/MV/GV)	m³/h	501/555/645	501/555/645	480/580/650	950/1050/1150
Pression statique externe	Pa	25	25	60	60
Dimensions (LxHxP)	mm	824x200x485	824x200x485	1068x200x474	1068x200x474
Poids	kg	18,5	18,5	24	31
Code unité intérieure		7SP032177	7SP032177	7SP033040	7SP033041
Adaptateur électronique entre les unités intérieures DAF et l'unité GCAO	Code	7ACEL1746	7ACEL1746	7ACEL1746	7ACEL1746
Télécommande filaire RCWE	Code	include	-	-	-
Télécommande filaire RCW23	Code	-	include	include	include
Télécommande infrarouge RC08A	Code	en option			

\* Pour connecter un HHFO012, un raccord flare : 1/2" Femelle x 3/8" mâle est nécessaire.

\*\* CAF/DAF 12 compatible avec GCAO 9.





# Gamme Solaire

NOM DU MODÈLE	Page
<p>PACK PHOTOVOLTAÏQUE</p>  <p>OFFRE AIRSOLAR</p>	126
<p>MODULES</p>  <p>PHOTOVOLTAÏQUE ET HYBRIDE</p>	128
<p>MICRO-ONDULEURS</p>  <p>QS1 YC600</p>	130
<p>KITS DE SURIMPOSITION</p>  <p>CROCHETS DE FIXATION ET RAILS</p>	132

Composez votre kit en fonction de vos besoins!

SUIVEZ LES DIFFÉRENTES ÉTAPES POUR COMPOSER VOTRE KIT:

1

Choisissez la puissance souhaitée pour votre installation photovoltaïque

2

Choisissez l'équipement de surimposition adapté à vos besoins (type de toiture, type de montage)

3

Choisissez les rails de fixation

1

PUISSANCE SOUHAITÉE

COMPOSITION DU KIT ENR 1,65 kWc		
2EN210002		
Désignation	Code	Quantité
Module AIR S 330 Wc	2EN200001	5
Micro-onduleur mono 2 sorties YC600	2EN220001	1
Passerelle de monitoring	209018	1
Kit de câblage	2ACEL0001	1
Coffret électrique	2ACEL0002	1
Micro-onduleur mono 4 sorties QS1	2EN220002	1

COMPOSITION DU KIT ENR 2,97 kWc		
2EN210003		
Désignation	Code	Quantité
Module AIR S 330 Wc	2EN200001	9
Micro-onduleur mono 2 sorties YC600	2EN220001	1
Passerelle de monitoring	209018	1
Kit de câblage	2ACEL0001	1
Coffret électrique	2ACEL0002	1
Micro-onduleur mono 4 sorties QS1	2EN220002	2

+

2

ÉQUIPEMENT DE SURIMPOSITION SOUHAITÉ

Surimposition 1,65kWc portrait TUILES 2ACTL0002	
Désignation de l'ensemble	
Crochets, vis, étrier, ensemble de surimposition nécessaire à la fixation des modules	

OU

Surimposition 1,65kWc portrait ARDOISE 2ACTL0010	
Désignation de l'ensemble	
Crochets, vis, étrier, ensemble de surimposition nécessaire à la fixation des modules	

Surimposition 2,97kWc portrait TUILES 2ACTL0003	
Désignation de l'ensemble	
Crochets, vis, étrier, ensemble de surimposition nécessaire à la fixation des modules	

OU

Surimposition 2,97kWc portrait ARDOISE 2ACTL0011	
Désignation de l'ensemble	
Crochets, vis, étrier, ensemble de surimposition nécessaire à la fixation des modules	

OU

Surimposition 2,97kWc paysage TUILES 2ACTL0006	
Désignation de l'ensemble	
Crochets, vis, étrier, ensemble de surimposition nécessaire à la fixation des modules	

OU

Surimposition 2,97kWc paysage ARDOISE 2ACTL0014	
Désignation de l'ensemble	
Crochets, vis, étrier, ensemble de surimposition nécessaire à la fixation des modules	

+

3

RAILS DE FIXATION SOUHAITÉS

KIT RAIL 1,65kWc portrait		
Description	Code	Quantité
Single Rail 36, longueur 3,30 m	2003239	4

KIT RAIL 2,97 kWc portrait		
Description	Code	Quantité
Single Rail 36, longueur 3,30 m	2003239	6

OU

KIT RAIL 2,97 kWc paysage		
Description	Code	Quantité
Single Rail 36, longueur 2,10 m	2001865	6
Single Rail 36, longueur 3,30 m	2003239	6





## COMPOSITION DU KIT ENR 4,62 kWc

2EN210004		
Désignation	Code	Quantité
Module AIR S 330 Wc	2EN200001	14
Micro-onduleur mono 2 sorties YC600	2EN220001	1
Passerelle de monitoring	209018	1
Kit de câblage	2ACEL0003	1
Coffret électrique	2ACEL0002	1
Micro-onduleur mono 4 sorties QS1	2EN220002	3

+

## COMPOSITION DU KIT ENR 5,94 kWc

2EN210005		
Désignation	Code	Quantité
Module AIR S 330 Wc	2EN200001	18
Micro-onduleur mono 2 sorties YC600	2EN220001	1
Passerelle de monitoring	209018	1
Kit de câblage	2ACEL0004	1
Coffret électrique	2ACEL0002	1
Micro-onduleur mono 4 sorties QS1	2EN220002	4

+

### Surimposition 4,62kWc portrait TUILES 2ACTL0004

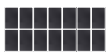
Désignation de l'ensemble	
Crochets, vis, étrier, ensemble de surimposition nécessaire à la fixation des modules	

OU

### Surimposition 5,9kWc portrait TUILES 2ACTL0005

Désignation de l'ensemble	
Crochets, vis, étrier, ensemble de surimposition nécessaire à la fixation des modules	

OU

### Surimposition 4,62kWc portrait ARDOISE 2ACTL0012

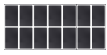
Désignation de l'ensemble	
Crochets, vis, étrier, ensemble de surimposition nécessaire à la fixation des modules	

OU

### Surimposition 5,9kWc portrait ARDOISE 2ACTL0013

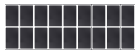
Désignation de l'ensemble	
Crochets, vis, étrier, ensemble de surimposition nécessaire à la fixation des modules	

OU

### Surimposition 4,62kWc paysage TUILES 2ACTL0007

Désignation de l'ensemble	
Crochets, vis, étrier, ensemble de surimposition nécessaire à la fixation des modules	

OU

### Surimposition 5,9kWc paysage TUILES 2ACTL0008

Désignation de l'ensemble	
Crochets, vis, étrier, ensemble de surimposition nécessaire à la fixation des modules	

OU

### Surimposition 4,62kWc paysage ARDOISE 2ACTL0015

Désignation de l'ensemble	
Crochets, vis, étrier, ensemble de surimposition nécessaire à la fixation des modules	

+

+

### KIT RAIL 4,62 kWc portrait

Description	Code	Quantité
Single Rail 36, longueur 2,10 m	2001865	4
Single Rail 36, longueur 3,30 m	2003239	8

OU

### KIT RAIL 5,9 kWc portrait

Description	Code	Quantité
Single Rail 36, longueur 3,30 m	2003239	12

OU

### KIT RAIL 4,62 kWc paysage

Description	Code	Quantité
Single Rail 36, longueur 2,10 m	2001865	4
Single Rail 36, longueur 3,30 m	2003239	12

### KIT RAIL 2,97 kWc paysage

Description	Code	Quantité
Single Rail 36, longueur 2,10 m	2001865	4
Single Rail 36, longueur 3,30 m	2003239	16



## QUALITÉ ET SÉCURITÉ



QUALITÉ STANDARD IEC61215  
& IEC61730

PANNEAUX  
HYBRIDES



PANNEAUX  
PHOTOVOLTAÏQUES





**DONNÉES TECHNIQUES MODULES**

		AIRS-330M	FLASH 375 SHINGLE BLACK	SPRING 375 SHINGLE BLACK	
Marque		AIR SOLAR SOLUTION	DUAL SUN	DUAL SUN	
Type				Portrait	Paysage
Code				2EN200001	200909352
<b>CARACTÉRISTIQUES PHYSIQUES</b>					
Longueur	mm	1665	1646	1646	
Largeur	mm	1002	1140	1140	
Épaisseur	mm	35	35	35	
Poids à vide / rempli	kg	19	20,5	26,3 / 31,3	
Nombre de cellules		60	360	360	
Type de cellules		Silicium Monocristallin PERC	Monocristallin PERC	Monocristallin PERC	
Connectiques		MC4 / MC4 compatible	MC4 / MC4 compatible	MC4 / MC4 compatible	
Longueur de câbles	mm	900	1000	1000	
Boîte de jonction		IP68 - 3 diodes	IP67 - 3 diodes		
Charge maximale	Pa	5400 (neige) / 2400 (vent)	5400 (neige) / 2400 (vent)	5400 (neige) / 2400 (vent)	
Cadre / Backsheet		Aluminium anodisé argenté	Aluminium anodisé noir / Noir	Aluminium anodisé noir / Noir	
<b>CARACTÉRISTIQUES OPÉRATIONNELLES</b>					
Température	°C	-40 à +85	-40 à +85		
Tension maximum système	VDC	1000	1500	1500	
Courant maximal inverse	A		20		
NMOT	°C	45 +/- 2	42,3 +/- 2	42,3 +/- 2	
Classe d'application			Classe II		
<b>CARACTÉRISTIQUES PHOTOVOLTAÏQUES*</b>					
Puissance nominale	W	330	375	375	
Tolérance de puissance en sortie	W	0 / +3	0 / +5	0 / +5	
Rendement du module PV	%	19,78	20	20	
Tension à puissance maximale (Vmpp)	V	34,17	40,4	40,4	
Intensité à puissance maximale (Impp)	A	9,66	9,28	9,28	
Tension en circuit ouvert (Vco)	V	41,66	48,9	48,9	
Intensité de court-circuit (Icc)	A	10,04	9,89	9,89	
<b>COEFFICIENTS DE TEMPÉRATURE</b>					
Coefficient de température Tension ( $\mu V_{co}$ )	%/°K	-0,29	-0,27	-0,27	
Coefficient de température Courant ( $\mu I_{cc}$ )	%/°K	0,08	0,04	0,04	
Coefficient de température Puissance ( $\mu P_{mpp}$ )	%/°K	-0,38	-0,34	-0,34	
Courant maximal inverse	A			20	
<b>CARACTÉRISTIQUES THERMIQUES</b>					
Puissance thermique	Wth/m <sup>2*</sup>			629	
Surface absorbeur	m <sup>2</sup>			1,635	
Volume liquide	L			5	
Pression de service max	bar			1,5	
Température de stagnation	°C			75,6	
Rendement optique a0	%**			58,2	
Coefficient a1	W/K/m <sup>2**</sup>			10,8	
Coefficient a2	W/(m <sup>2</sup> .K <sup>2</sup> )**			0	
<b>Pertes de charge</b>					
à 32 L/h	Pa/mm H2O			59 / 6	167 / 17
à 100 L/h				461 / 47	961 / 98

\* Puissance thermique calculée avec vent  $u = 0$  m/s,  $DT = 0$ ,  $G = 1000$  W/m<sup>2</sup>

\*\* Les coefficients a0, a1 et a2 sont issus des essais de certification EN9806:2017 pour les capteurs solaires sans vitrage réalisées par KIWA pour une vitesse de vent  $u = 1$  m/s:  $a0 = n0 - c6 \cdot u'$ ;  $a1 = c1 + c3 \cdot u'$ ;  $u' = u - 3$ .



### + PRODUITS QS1

- Raccorde jusqu'à 4 modules
- 4 MPPT indépendants et fonction monitoring par module
- Puissance de sortie maximum de 1200W AC
- Relais VDE intégrés



### + PRODUITS YC600

- Raccord jusqu'à 2 modules PV
- 2 MPPT pour chaque module
- Puissance de sortie maximum de 600 VA
- Relais VDE126-1-1/A1 intégrés
- Facteur de puissance ajustable



- YC600 et QS1 sont des micro-onduleurs innovants connectés au réseau avec des fonctionnalités de gestion de facteur de puissance (RPC).
- Ils utilisent les dernières technologies de communication permettant une gestion et une surveillance intelligente de l'installation en ajustant le facteur de puissance et répondent ainsi aux besoins des fournisseurs d'énergie en facilitant l'intégration de l'énergie solaire dans le réseau électrique.
- Associant grande fiabilité et haut rendement l'YC600 et le QS1 comportent respectivement 2 et 4 MPPT indépendants pour une puissance de sortie de 600 VA et 1200 W AC.
- Des économies réelles pour les installations résidentielles et tertiaires tant sur le matériel que sur les coûts d'installation.
- Les micro-onduleurs QS1 et YC600 bénéficient des mêmes câbles AC et accessoires permettant, en les associant, une grande flexibilité sur la même installation.

#### SCHÉMAS DE CÂBLAGE

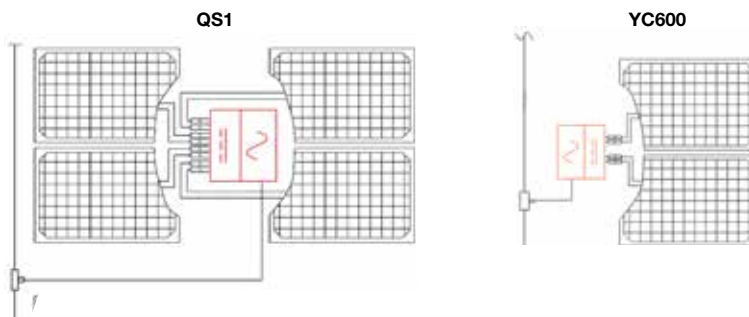

#### ACCESSOIRES INCLUS DANS LE PACK ENR

Accessoire	Photo	Fonction/Description
Outil de connexion AC		Facilite la déconnexion de l'onduleur au câble AC.
Bouchon pour connecteur de câble AC		Protège le connecteur non utilisé par le câble AC.
Bouchon de terminaison AC		Permet l'étanchéité aux extrémités du câble AC.
Câble AC		<ul style="list-style-type: none"> <li>• Fournit la jonction entre la sortie AC de l'onduleur et la connexion réseau certifié CSA/TUV.</li> <li>• 2,5 mm<sup>2</sup>, longueur 2 m, câble 3 branches (câble de mise à la terre inclus).</li> <li>• Longueur 2 m ou 4 m en option.</li> </ul>

**DONNÉES TECHNIQUES MICRO-ONDULEURS**

Micro-onduleur		YC600	QS1
Code		2EN220001	2EN220002
<b>DONNÉES D'ENTRÉE (DC)</b>			
Plage de Tension MPPT	V	22-45	22-48
Plage de tension de fonctionnement	V	16-55	16-55
Tension d'entrée DC maximum	V	55	60
Courant d'entrée DC maximum	A	12 x 2	12 x 4
<b>DONNÉES DE SORTIE (AC)</b>			
Puissance de sortie maximale	VA	600	1 200
Tension de sortie nominale	V	230	230/184-253
Courant de sortie nominale	A	2,39	5,22
Nombre maximum d'unités par branche de 20A	nb	7 /14 modules	7 /14 modules
Plage de fréquence nominale	Hz	50	50/48-51
Plage maximale de variation de fréquence	Hz	-	45,1-54,9
Facteur de puissance		0,9 avance... 0,9 retard (ajustable)	> 0,99
Taux de distorsion harmonique (THDI)		< 3%	< 3%
<b>RENDEMENT</b>			
Rendement maximum	%	95,5	96,5
Rendement MPPT nominal	%	99,5	99,5
Consommation électrique de nuit	mW	20	30
<b>DONNÉES MÉCANIQUES</b>			
Plage de température ambiante de fonctionnement	°C	-40 à +65	-40 à +65
Plage de température de fonctionnement interne	°C	-40 à +85	-40 à +85
Dimensions (HxLxP)	mm	260x188x31,5	281x231x41,3
Poids	kg	2,6	4,5
Courant maximum du câble AC	A	20	20
Type de connecteurs		MC4 ou compatible	MC4 ou compatible
Système de refroidissement		Convection naturelle	Convection naturelle
Indice de protection		IP67	IP67
<b>CARACTÉRISTIQUES ET CONFORMITÉ</b>			
Protocole et communication		Zigbee	Zigbee
Type de transformateur		Transformateur haute fréquence, isolé galvaniquement	Transformateur haute fréquence, isolé galvaniquement
Monitoring		Accès aux options de monitoring	Accès aux options de monitoring
Conformité, Sécurité et EMS		EN 62109-1, EN 62109-2, EN61000-6-1, EN61000-6-2, EN61000-6-3, EN61000-6-4	EN 62109-1, EN 62109-2, EN61000-6-1, EN61000-6-2, EN61000-6-3, EN61000-6-4
Conformité réseaux électriques		VDE0126-1-1/A1 VFR2014, RDF-NOI-RES_13E, EN 50438, VDE AR-N4105, RD 1699/2011, RD 413/2014	VDE0126-1-1/A1 VFR2014, RDF-NOI-RES_13E, EN 50438, RD 1699/2011, RD 413/2014

### CARACTÉRISTIQUES



TUILES FLAMANDES/  
CANAL



TUILES PLATES  
ÉCAILLES



ARDOISE



TÔLE TRAPÉZOÏDALE



TÔLE TRAPÉZOÏDALE  
SANDWICH



TÔLE ONDULÉE





FIBROCIMENT



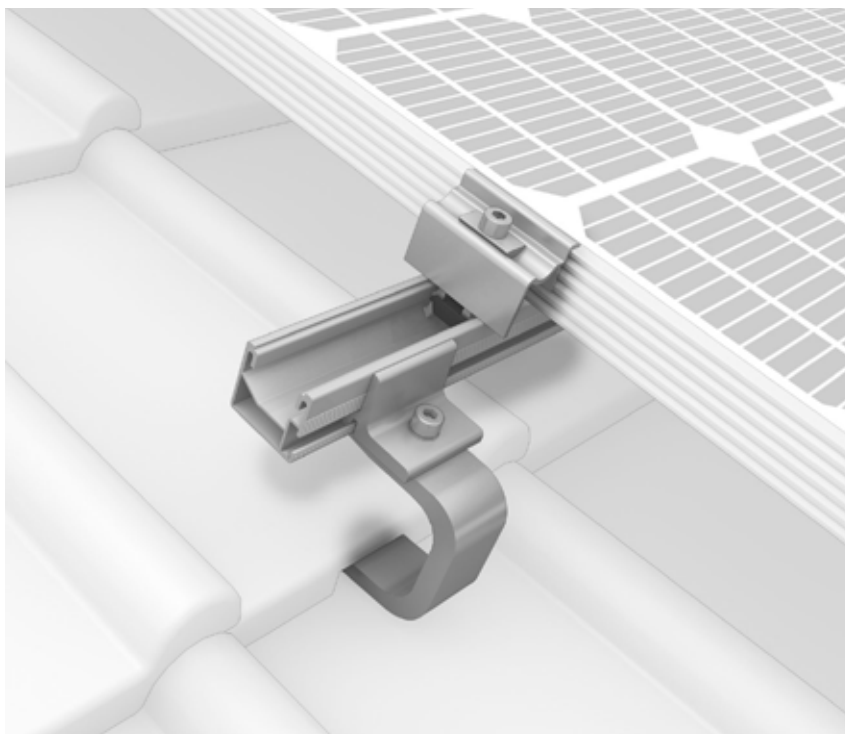



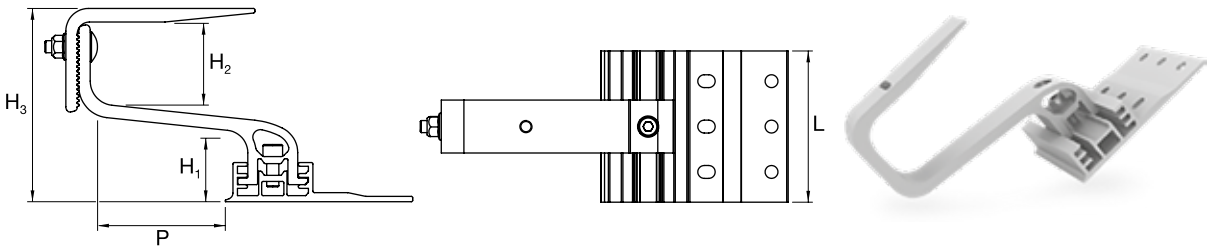

JOINT DEBOUT



## CROCHETS DE TOITURE POUR SINGLERAIL

Type	Visuel		Matériel	Largeur plaque de base (L)	Hauteur sous bras (H1) Hauteur du bras (H2) Hauteur totale (H3)	Profondeur (P)
CrossHook 4S			Aluminium	100 mm	<ul style="list-style-type: none"> <li>• 40/47/54 mm</li> <li>• 55 - 85 mm</li> <li>• 120,5 - 165 mm</li> </ul>	83 mm
						
<p>→ Pour tuile flamande</p> <p>→ Réglage latéral et en hauteur sur la plaque de base et réglage en continu de l'ouverture du bras</p> <p>→ Utilisable également sur des chevrons étroits</p>						

## KITS DE FIXATION

Nom	Description	Visuel
ONE MID	Kit étrier intermédiaire universel, 32-42 mm, noir anodisé	
ONE END	Kit étrier final universel, 32-42 mm, noir anodisé	
SINGLE RAIL	Kit rail de fixation (2,10/3,25)x39,4x36 (LxIxH) mm	
RACCORD DE RAIL	Kit connecteur Single Rail pour relier 2 rails	
END CAP	Capuchon protecteur pour finition rail	
VISSERIE	Kit vis à bois auto perceuse 8x80	

**Nous consulter pour le dimensionnement**



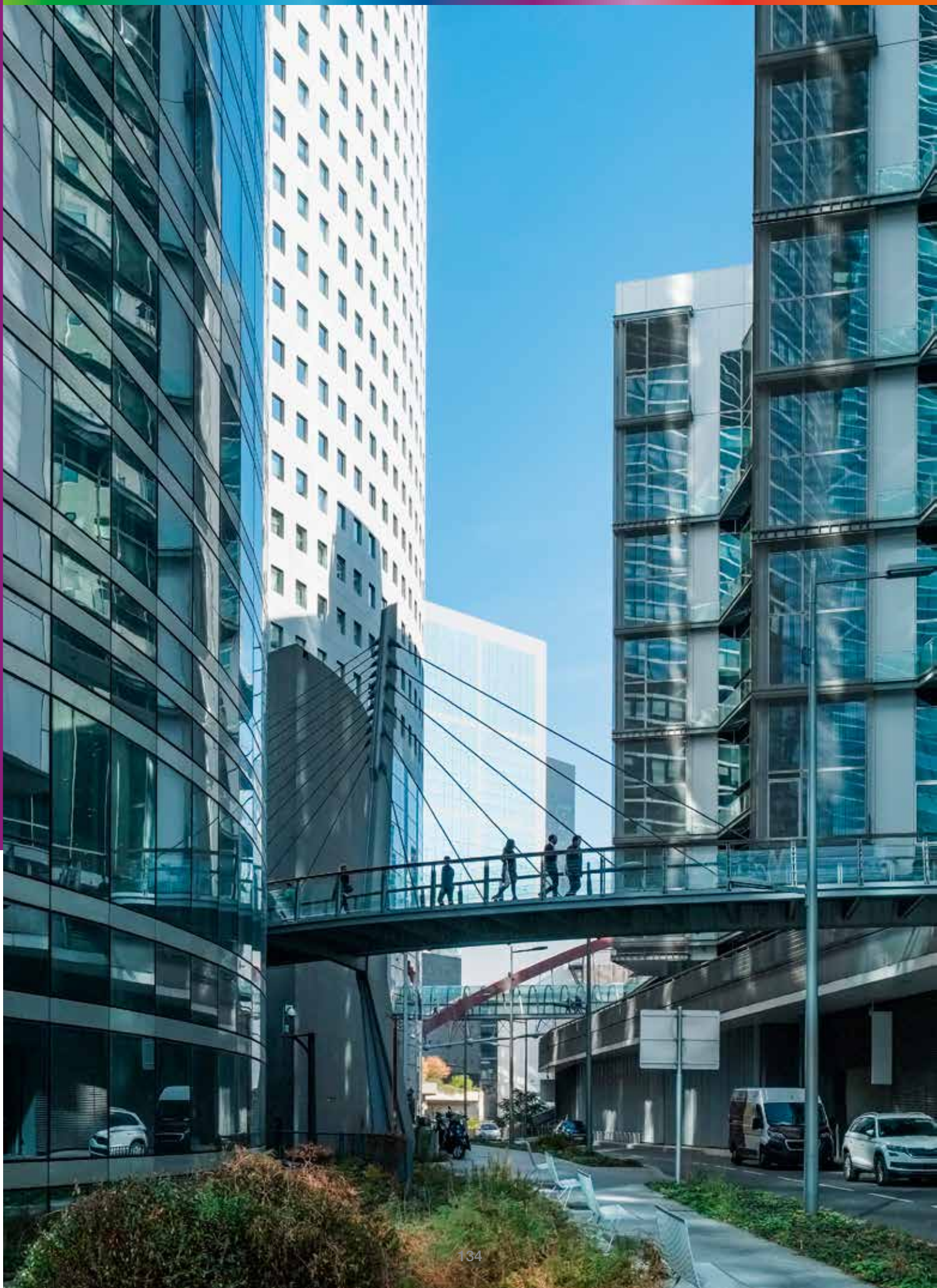

# Gamme DRV

## Groupes extérieurs

NOM DU MODÈLE		Type de fluide	Page	Capacité (CV)	Puissance frigorifique (kW)	Puissance calorifique (kW)
MINI FLOWLOGIC IV	YCV080 	R410A	140	3	8	9,5
	YEVFD125	R410A	140	4	12,1	14,2
	YEVFD150 			5	15,5	18
	YEVFD220			8	22,6	25
	YEVFD280			10	28	32
	YEVFD335			12	31,5	35
FLOWLOGIC III	YDV400 	R410A	142	14	40	45
	YDV450	R410A	142	16	45	50
	YDV504 			18	50,4	56,5
	YDV560			20	56	63
	YDV680	24	68	73		

# Gamme DRV

## Unités intérieures

NOM DU MODÈLE			Type de fluide	Page
MURAL	<b>HBV</b>		R410A	152
CASSETTE 600X600	<b>CBV</b>		R410A	153
CASSETTE 360°	<b>CFV</b>		R410A	154
ALLÈGE-PLAFONNIER	<b>FAV</b>		R410A	155
GAINABLE BASSE PRESSION	<b>DDV</b>		R410A	156
GAINABLE MOYENNE PRESSION	<b>DBV</b>		R410A	157
GAINABLE HAUTE PRESSION	<b>DCV</b>		R410A	158
CONSOLE	<b>EAV</b>		R410A	159
KIT DE CONNEXION CTA				160

Capacité (kBtu/h)	5	7	9	12	16	18	24	28	30	38	48	60	72	96	192
Capacité (CV)	0,5	0,75	1,25	1,5	1,75	2,25	3	3,5	3,75	4,75	6	7	9	12	24
Refroidissement (kW)	1,5	2,2	2,8	3,6	4,5	5,6	7,1	8	9	11,2	14	16	22,6	28	56
Chauffage (kW)	1,7	2,5	3,2	4	5	6,3	8	9	10	12,5	16	18	25	31,5	63

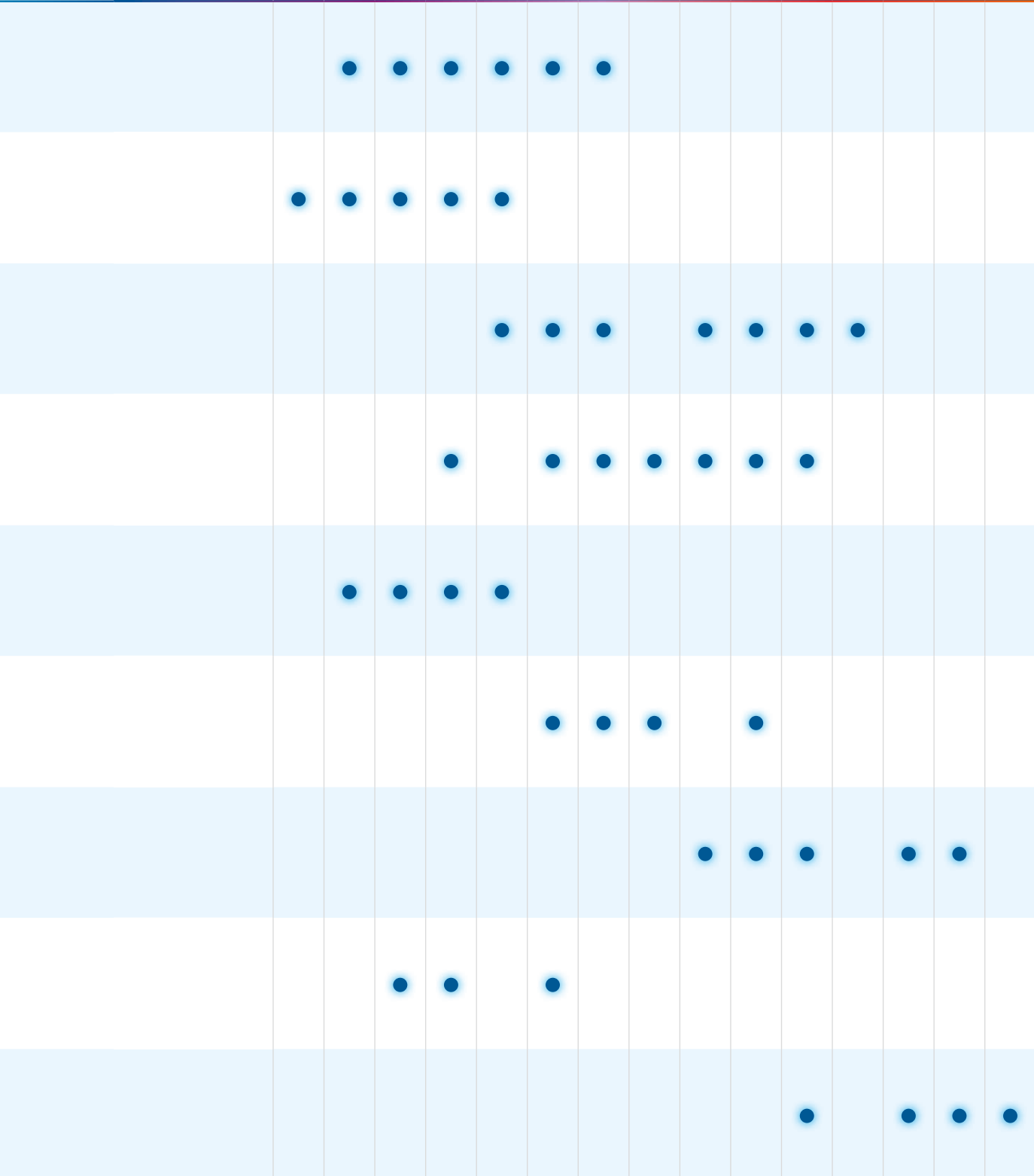



# Pourquoi choisir un système DRV ?



## ■ Un système pour des applications multiples



Commerces



Villas



Hôtels



Bureaux

- Refroidissement jusqu'à -5°C extérieur (sauf taille 8)
- Toutes saisons
- Changement de mode immédiat (chaud/froid)
- Système extensible
- Tous types d'unités intérieures



MURAL HBV



CASSETTE 600x600 CBV



CASSETTE 360° CFV



ALLÈGE-PLAFONNIER FAV



GAINABLE BASSE PRESSION DDV



GAINABLE MOYENNE PRESSION DBV



GAINABLE HAUTE PRESSION DCV



CONSOLE EAV



KIT DE CONNEXION CTA

## ■ Une installation aisée

- Logiciel de sélection professionnel
- Solution idéale en rénovation (installation facile également en lieux occupés)



## Pourquoi choisir un système DRV Airwell ?

- Large gamme de capacités : de 3 à 72 CV (8 à 204 kW)
- Système silencieux
- Solution compacte : peu d'emprise au sol
- Haute performance : COP jusqu'à 4,5
- Efficacité énergétique saisonnière : - en chaud : 197%  
- en froid : 337%

→ Certifié Eurovent



## Systeme performant

### UN COMPRESSEUR SCROLL DC INVERTER ULTRA-PERFORMANT, À FAIBLE NIVEAU SONORE

Le compresseur Scroll utilisé dans les DRV de la gamme Airwell FlowLogic III a été sélectionné pour son efficacité énergétique et sa grande fiabilité. Le mécanisme de rotation spiro-orbital du compresseur Scroll permet de réduire les pertes de charge par frottement et garantit ainsi un rendement optimal sur toute la plage de fréquence.



### UN MOTEUR DC HAUTE EFFICACITÉ

Toute la gamme équipée de moteur DC dispose d'une vitesse ajustable de 0 à 1000 tr/mn. Comparé à un moteur asynchrone classique, le moteur DC est bien plus performant, notamment à vitesse de rotation faible. Rendement jusqu'à 90 %.



### CIRCUIT DE SOUS-REFROIDISSEMENT HAUTE EFFICACITÉ

- Peu de réfrigérant utilisé pour refroidir le système.
  - Refroidissement prolongé.
  - Amélioration du degré de sous-refroidissement du réfrigérant.
  - Pertes énergétiques évitées lors de l'évaporation du réfrigérant dans le détendeur.
- **Augmentation de la puissance frigorifique de 6 %.**  
→ **Réduction de la quantité de réfrigérant en circulation.**

**Rendement global du système optimisé**



### PRÉCISION DE LA RÉGULATION

- Puissance du compresseur et degré d'ouverture du détendeur électronique ajustés.
- Débit du réfrigérant équilibré pour un environnement de confort.
- Réglage de température de grande précision.

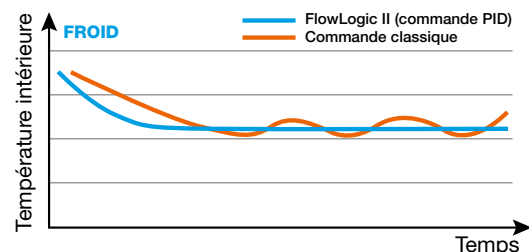



DRV  
Unités extérieures

# MINI FLOWLOGIC IV

## 2 TUBES - SOUFFLAGE HORIZONTAL



### + PRODUITS

- Compresseur rotatif DC Inverter
- Moto-ventilateur DC Inverter
- Interface machine intégrée (HMI)
- Dimensions réduites



RWW06  
(option)



RWW08  
(option)

### CARACTÉRISTIQUES

#### TECHNOLOGIE:



#### FONCTIONS INSTALLATEURS:



### CERTIFICATION

AIRWELL participe au programme de ECP VRF.  
Vérifier la validité du certificat sur:  
[www.eurovent-certification.com](http://www.eurovent-certification.com)



Tous les modèles sont certifiés Eurovent, sauf YCV080.

### LE + « DÉVELOPPEMENT DURABLE »

→ Faible consommation et régulation optimisée pour plus d'économies d'énergie

### LE + « UTILISATEUR »

- Blocage de mode
- Gestion centralisée

### LE + « INSTALLATEUR »

- Jusqu'à 300 m de réseau frigorifique et 50 m de dénivelé
- Accès à tous les paramètres via le HMI pour une maintenance facilitée

### LE + « TECHNOLOGIE »

- Jusqu'à 16 unités intérieures, performances certifiées par Eurovent\* (8,10,12 CV)

**Moteur de ventilation DC haute efficacité:** avec un contrôle continu Inverter qui, comparé à un moteur à courant alternatif, permet une augmentation de l'efficacité de 45% et une diminution de la puissance absorbée.

**Condenseur haute efficacité:** tube Ø8 rainuré intérieur; hydrophile fissure fin.

**Ventilateur grand diamètre:** ventilateur axial grand diamètre de 570 mm; conception en zigzag, réduit le débit et les perturbations d'air, le volume d'air est plus important et le bruit est réduit.

10-12 CV



**Contrôle du vecteur Inverter:** contrôle du vecteur des ondes sinusoïdales à 180°; contrôle de précision, haute efficacité et faible niveau sonore.

**Doubles capteurs de pression:** haute et basse tension intégrées; doubles capteurs de pression; contrôle précis de la pression, le système fonctionne plus doucement. Il est donc plus économique en énergie.

**Compresseur rotatif en tandem DCI:** double compresseur rotatif DCI permet une vibration et un niveau sonore réduits et une haute efficacité énergétique.

## DONNÉES TECHNIQUES MINI FLOWLOGIC IV

Unité extérieure	AWAU-YCV 080-H11	AW-YEVFD 125-H15	AW-YEVFD 150-H15	AW-YEVFD 150-H16	AW-YEVFD 220-H16	AW-YEVFD 280-H16	AW-YEVFD 335-H16
Phase	Monophasé	Monophasé	Monophasé	Triphasé	Triphasé	Triphasé	Triphasé
Code	7SP14H045	7SP14H084	7SP14H085	7SP14H086	7SP14H088	7SP14H089	7SP14H090



REFROIDISSEMENT								
Puissance nominale	kW	8	12,6	15,5	15,5	22,6	28,0	31,5
EER		3,85	4,05	3,6	3,6	3,5	3,2	3,1
Puissance absorbée nominale	kW	2,08	3,11	4,31	4,31	6,46	8,75	10,16
Puissance absorbée max	kW	3,84	6,9	7,5	7,5	10,9	13,7	14,6
Efficacité énergétique saisonnière	%	210,0	269,8	255,0	255,0	337,0	325,0	305,0
CHAUFFAGE								
Puissance nominale	kW	9,5	14,2	18,0	18,0	22,6	30,5	31,5
COP		4,52	4,47	4,1	4,1	3,9	3,8	3,7
Puissance absorbée nominale	kW	2,1	3,2	4,4	4,4	5,79	8,03	8,51
Puissance absorbée max	kW	3,84	6,9	7,5	7,5	10,9	13,7	14,6
Efficacité énergétique saisonnière	%	144	153,8	149,0	149,0	197,0	189,0	185,0
ALIMENTATION								
Phase/Tension/Fréquence		1P/220-240/50Hz/N	1P/220-240/50-60Hz/N		3P/400V/50Hz/N			
Courant nominal	A	10,1	15,1	20,8	6,9	9,0	13,2	14,1
Courant max.	A	19,2	32,7	35,5	11,9	18,0	22,6	24,2
PERFORMANCES								
Débit d'air (GV)	m³/h	3500	6500	6500	6500	10000	10000	10000
Pression acoustique (GV)	dB(A)	54	57	59	59	63	64	65
Niveau sonore (GV)	dB(A)	65	68	70	70	76	77	78
INSTALLATION								
Dimensions de l'unité (LxHxP)	mm	960x830x340	950x1340x370	950x1340x370	950x1340x370	1050x1636x400	1050x1636x400	1050x1636x400
Dimensions de l'emballage (LxHxP)	mm	1095x945x410	1023x1420x471	1023x1420x471	1023x1420x471	1150x1790x510	1150x1790x510	1150x1790x510
Poids net/Poids avec l'emballage	kg	70/76	115/123	115/123	115/123	149/168	149/168	149/168
Type de compresseur		Rotatif	Rotatif	Rotatif	Rotatif	Twin Rotatif	Twin Rotatif	Twin Rotatif
Nombre de compresseurs		1	1	1	1	1	1	1
Diamètre tube liquide	pouces	3/8"	3/8"	3/8"	3/8"	3/8"	3/8"	1/2"
Diamètre tube gaz	pouces	5/8"	5/8"	5/8"	5/8"	3/4"	7/8"	1"
Longueur max	m	100	300	300	300	300	300	300
Dénivelé max entre unités intérieure et extérieure	m	30	50	50	50	50	50	50
Unité extérieure plus basse que l'unité intérieure	m	20	40	40	40	40	40	40
Dénivelé max entre unités intérieures	m		15	15	15	15	15	15
Ratio de puissance unités intérieures/unité extérieure (min./max.)	%		50/130	50/130	50/130	50/130	50/130	50/130
Nombre maximum d'unités intérieures connectables	quantité	5	8	10	10	13	16	19
LIMITES DE FONCTIONNEMENT								
Refroidissement (min./max.)	°C	10/48	-15/48	-15/48	-15/48	-5/48	-5/48	-5/48
Chauffage (min./max.)	°C	-15/21	-20/27	-20/27	-20/27	-20/27	-20/27	-20/27
LIAISONS FRIGORIFIQUES								
Réfrigérant/PRP		R410A/2088	R410a/2088	R410a/2088	R410a/2088	R410a/2088	R410a/2088	R410a/2088
Charge (0 m)	kg	2,4	4,0	4,0	4,0	5,1	5,1	5,1

## ACCESSOIRES

Accessoire	Code	Référence	Photo	Fonction	Commentaire
Raccord tubes (liquide + gaz)	7ACFHH001	TAU335		Distribution frigorifique	33,5 kW > Puissance totale des UI
	7ACFHH002	TAU506		Distribution frigorifique	33,5 kW ≤ Puissance totale des UI < 50,6 kW
Passerelle centrale de commande et ModBus/RTU	7ACELH027	ADV05		Adaptateur RWV06 et RWV08 et passerelle ModBus/RTU	
Outil de maintenance	7ACELH014	TD02		Visualisation et enregistrement de l'ensemble des paramètres de fonctionnement	



DRV  
Unités extérieures

# FLOWLOGIC III

## 2 TUBES - SOUFFLAGE VERTICAL



### + PRODUITS

- Compresseur Scroll DC Inverter
- Large gamme de puissance
- Grande plage de température (-23/+50 °C)
- Emprise au sol très faible : 0,97 m<sup>2</sup>



RWV06  
(option)



RWV08  
(option)

### CARACTÉRISTIQUES

#### TECHNOLOGIE :



DC INVERTER



TRAITEMENT  
BLUE FIN

#### FONCTIONS INSTALLATEURS :



AUTO-DIAGNOSTIC



COMPATIBLE GTC



DISPOSITIF DE  
SURVEILLANCE DU  
FONCTIONNEMENT

### CERTIFICATION

AIRWELL participe au programme de ECP VRF.  
Vérifier la validité du certificat sur :  
[www.eurovent-certification.com](http://www.eurovent-certification.com)



### LE + « DÉVELOPPEMENT DURABLE »

→ Faible consommation et régulation optimisée pour plus d'économies d'énergie

### LE + « UTILISATEUR »

→ Gamme de puissance de 8 à 72 CV  
→ Large choix d'unités intérieures

### LE + « INSTALLATEUR »

→ Jusqu'à 1000 m de réseau frigorifique et 110 m de dénivelé  
→ Accès à tous les paramètres via le HMI pour une mise en service et une maintenance facilitée

### LE + « TECHNOLOGIE »

→ Traitement anti-corrosion  
→ Jusqu'à 64 unités intérieures  
→ Performances certifiées par Eurovent

### ACCESSOIRES

Accessoire	Code	Réf.	Photo	Fonction	Commentaire
Kit raccord tubes pour 2 groupes extérieurs	7ACFHH013	TBS20		Raccord frigorifique	Pour 2 groupes extérieurs
Kit raccord tubes pour 3 groupes extérieurs	7ACFHH014	TBS30		Raccord frigorifique	Pour 3 groupes extérieurs
Raccord tubes (liquide + gaz)	7ACFHH001	TAU335		Distribution frigo.	33,5 kW > Puiss. totale des UI
	7ACFHH002	TAU506		Distribution frigo.	33,5 kW ≤ Puiss. totale des UI < 50,6 kW
	7ACFHH003	TAU730		Distribution frigo.	50,6 kW ≤ Puiss. totale des UI < 73 kW
	7ACFHH004	TAU1350		Distribution frigo.	73 kW ≤ Puiss. totale des UI < 135 kW
	7ACFHH015	TAU2040		Distribution frigo.	135 kW ≤ Puiss. totale des UI
Passerelle centrale de commande et ModBus/RTU	7ACELH027	ADV05		Adaptateur RWV06 et RWV08 et passerelle ModBus/RTU	
Outil de maintenance	7ACELH014	TD02		Visualisation et enregistrement de l'ensemble des paramètres de fonctionnement	

**HAUTE FLEXIBILITÉ : LONGUEUR DU RÉSEAU, HAUTEUR DU RÉSEAU**

Jusqu'à 1000 m de longueur de réseau



■ Surface au sol optimisée pour toute la gamme (même surface au sol pour tous les modules): 0,97 m<sup>2</sup>

→ Une des surfaces au sol la plus petite du marché

■ Système totalement DC Inverter

→ 2 x compresseurs DC Inverter



> 0,97 m<sup>2</sup>





■ **Unité extérieure haute pression :**  
**82 Pa**, longue gaine de soufflage



**Solution cachée :**  
installation de l'unité  
extérieure dans un  
local technique

→ **Conception unique :**

- Double électrovanne
- Condenseur deux pièces
- Boîtier électrique indépendant

→ **Fiabilité/Entretien :**

- Double protection du compresseur : deux capteurs de pression
- Double capteur de température d'huile
- Séparateur gaz-liquide grand volume (26L) + réservoir de stockage de liquide (10L)
- Structure à deux étages (pas de dérivation d'air pendant l'entretien) : des mesures réelles

→ **Ventilateur :**

- Ventilateur optimisé pour réduire les vibrations de l'air
- Ventilateur DC pour optimiser l'efficacité
- Pression statique de 82 Pa

■ **Large plage de fonctionnement**

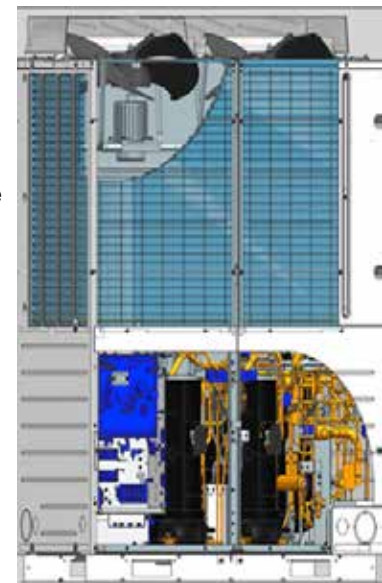
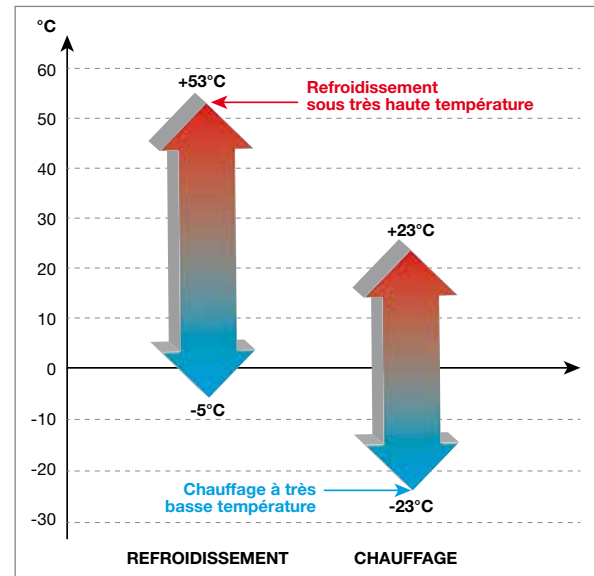

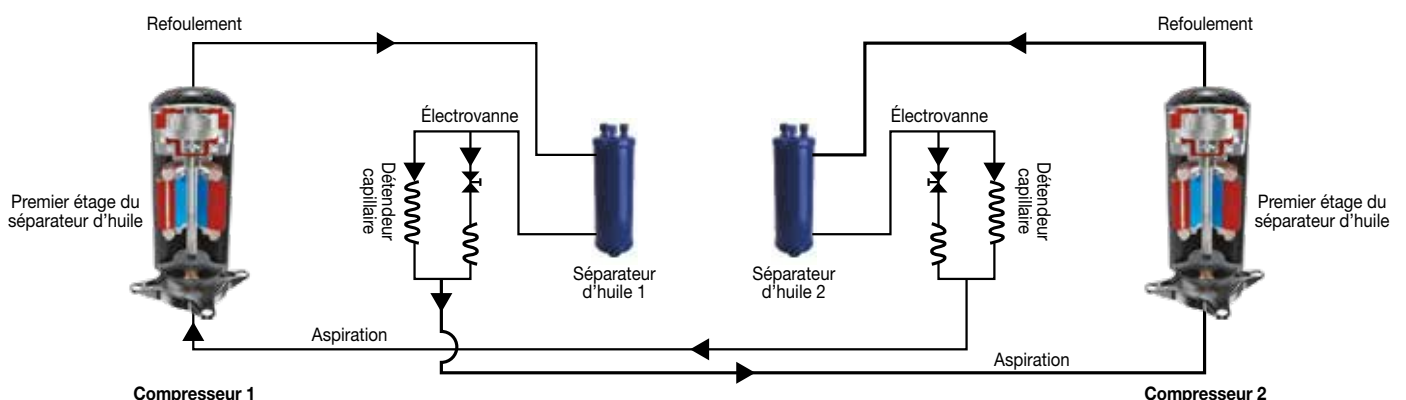

■ **Rendement spécifique de l'huile**

- Électrovanne.
- Si le compresseur fonctionne à basse fréquence, le retour d'huile est seulement réalisé avec un capillaire.
- Si le compresseur fonctionne à une fréquence plus élevée, le système contrôle l'électrovanne, ce qui permet d'améliorer le retour d'huile.



**DONNÉES TECHNIQUES FLOWLOGIC III**

Unité extérieure		AWAU-YDV400-H13	AWAU-YDV450-H13	AWAU-YDV504-H13	AWAU-YDV560-H13	AWAU-YDV680-H13	
Code		7SP14H032	7SP14H033	7SP14H034	7SP14H035	7SP14H037	
Phase		Triphasé	Triphasé	Triphasé	Triphasé	Triphasé	
							
<b>PUISSANCES</b>							
Capacité	CV	14	16	18	20	24	
Puissance frigorifique	kW	40	45	50,4	56	68	
Puissance calorifique	kW	45	50	56,5	63	73	
<b>PARAMÈTRES ÉLECTRIQUES</b>							
Phase/Tension/Fréquence		3P/380-400V/50-60Hz/N					
Refroidissement	Puissance absorbée nominale	kW	10,26	11,90	13,62	15,56	19,71
	Puissance absorbée max.	kW	16,91	22,68	22,10	25,19	37,47
	Courant nominal	A	16,94	19,66	22,50	25,69	32,55
	Courant max.	A	28,40	36,80	36,15	41,10	60,45
Chauffage	Puissance absorbée nominale	kW	10,71	12,05	13,95	15,95	19,47
	Puissance absorbée max.	kW	15,60	17,20	22,68	25,19	28,62
	Courant nominal	A	17,69	19,90	23,04	26,34	32,15
	Courant max.	A	25,20	27,88	37,80	42,00	47,40
EER			3,90	3,78	3,70	3,60	3,45
Efficacité énergétique saisonnière			255	236	242	233	223
COP			4,20	4,15	4,05	3,95	3,75
Efficacité énergétique saisonnière			185	163	165	163	149
<b>PERFORMANCES</b>							
Débit d'air	Chauffage	m³/h	15000	15600	16200	16200	16200
	Refroidissement	m³/h	13200	14400	15000	15000	15000
Pression acoustique à 1 m		dB(A)	59,5	61	62	62	63
Puissance acoustique		dB(A)	76	77	79	79	80
<b>INSTALLATION</b>							
Dimensions (LxHxP)		mm	1350x1690x720	1350x1690x720	1350x2048x720	1350x2048x720	1350x2048x720
Réfrigérant/PRP			<b>R410A/2088</b>				
Précharge de réfrigérant		kg	10	10	10	10	10
Poids net/Poids avec l'emballage		kg	279/304	321/346	335/360	335/360	359/384
Type de compresseur			Scroll	Scroll	Scroll	Scroll	Scroll
Tuyauterie	Diamètre tube liquide	pouces	1/2"	1/2"	5/8"	5/8"	5/8"
	Diamètre tube gaz	pouces	1"	1"1/8	1"1/8	1"1/8	1"1/8
	Tuyauterie d'équilibrage en huile	pouces	3/8"	3/8"	3/8"	3/8"	3/8"
	Longueur max. de tube	m	1000	1000	1000	1000	1000
Dénivelé max entre unités intérieure et extérieure (unité ext. +haut/+bas)		m	50/40	50/40	50/40	50/40	50/40
Dénivelé max entre unités intérieures		m	18	18	18	18	18
Pression statique externe		Pa	82	82	82	82	82
Plage des températures	Refroidissement	°C	-5°/50°				
	Chauffage	°C	-23°/21°				
Nombre maximum d'unités intérieures connectables		quantité	29	33	37	41	49



### DONNÉES TECHNIQUES POUR COMBINAISONS DOUBLES

Unité extérieure		YDV735-H13	YDV800-H13	YDV850-H13	YDV904-H13	YDV950-H13	YDV1010-H13	
Phase		Triphasé	Triphasé	Triphasé	Triphasé	Triphasé	Triphasé	
Codes des combinaisons		YDV335 / 7SP14H031	YDV400 / 7SP14H032	YDV400 / 7SP14H032	YDV400 / 7SP14H032	YDV450 / 7SP14H033	YDV450 / 7SP14H033	
		YDV400 / 7SP14H032	YDV400 / 7SP14H032	YDV450 / 7SP14H033	YDV504 / 7SP14H034	YDV504 / 7SP14H034	YDV560 / 7SP14H035	
<b>PUISSANCES</b>								
Capacité	CV	26	28	30	32	34	36	
Puissance frigorifique	kW	73,5	80	85	90,4	95,4	101	
Puissance calorifique	kW	82,5	90	95	101,5	106,5	113	
<b>PARAMÈTRES ÉLECTRIQUES</b>								
Phase/Tension/Fréquence		3P/380-400V/50-60Hz/N						
Refroidissement	Puissance absorbée nominale	kW	18,85	20,51	22,16	23,88	25,53	27,46
	Puissance absorbée max.	kW	31,64	33,81	39,59	39,00	44,78	47,87
	Courant nominal	A	31,12	33,88	36,60	39,43	42,16	45,35
	Courant max.	A	53,5	56,80	65,20	64,55	72,95	77,90
Chauffage	Puissance absorbée nominale	kW	19,44	21,43	22,76	24,66	26,00	28,00
	Puissance absorbée max.	kW	29,28	31,20	32,80	38,28	39,88	42,39
	Courant nominal	A	32,10	35,39	37,59	40,73	42,94	46,24
	Courant max.	A	47,3	50,40	53,08	63,00	65,68	69,88
EER		3,90	3,90	3,84	3,79	3,74	3,68	
COP		4,24	4,20	4,17	4,12	4,10	4,04	
<b>PERFORMANCES</b>								
Débit d'air	Chauffage	m³/h	30000	30000	30600	31200	31480	31800
	Refroidissement	m³/h	26400	26400	27600	28200	29400	29400
Pression acoustique à 1 m		dB(A)	62	62,5	63	64	64,5	64,5
Puissance acoustique		dB(A)	79	80	80	81	82	82
<b>INSTALLATION</b>								
Dimensions (LxHxP)		mm	(1350x1690x720)x2	(1350x1690x720)x2	(1350x1690x720)x2	1350x1690x720 + 1350x2048x720	1350x1690x720 + 1350x2048x720	1350x1690x720 + 1350x2048x720
Réfrigérant/PRP			<b>R410A/2088</b>					
Précharge de réfrigérant		kg	10+10	10+10	10+10	10+10	10+10	10+10
Poids net/Poids avec l'emballage		kg	276/301 + 279/304	279/304 + 279/304	279/304 + 321/346	321/346 + 335/360	321/346 + 335/360	321/346 + 335/360
Type de compresseur			Scroll	Scroll	Scroll	Scroll	Scroll	Scroll
Tuyauterie	Diamètre tube liquide	pouces	3/4"	3/4"	3/4"	3/4"	3/4"	3/4"
	Diamètre tube gaz	pouces	1"1/4	1"1/4	1"1/4	1"1/4	1"1/4	1"1/4
	Tuyauterie d'équilibrage en huile	pouces	3/8"	3/8"	3/8"	3/8"	3/8"	3/8"
	Longueur max. de tube	m	1000	1000	1000	1000	1000	1000
Dénivelé max entre unités intérieure et extérieure (unité ext. +haut/+bas)		m	50/40	50/40	50/40	50/40	50/40	50/40
Dénivelé max entre unités intérieures		m	18	18	18	18	18	18
Pression statique externe		Pa	82	82	82	82	82	82
Plage des températures	Refroidissement	°C	-5°/50°					
	Chauffage	°C	-23°/21°					
Nombre maximum d'unités intérieures connectables		quantité	53	58	62	64	64	64

**DONNÉES TECHNIQUES POUR COMBINAISONS DOUBLES**

Unité extérieure	YDV1064-H13	YDV1120-H13	YDV1175-H13	YDV1240-H13	YDV1295-H13	YDV1360-H13
Phase	Triphasé	Triphasé	Triphasé	Triphasé	Triphasé	Triphasé
Codes des combinaisons	YDV504 / 7SP14H034	YDV560 / 7SP14H035	YDV560 / 7SP14H035	YDV560 / 7SP14H035	YDV615 / 7SP14H036	YDV680 / 7SP14H037
	YDV560 / 7SP14H035	YDV560 / 7SP14H035	YDV615 / 7SP14H036	YDV680 / 7SP14H037	YDV680 / 7SP14H037	YDV680 / 7SP14H037



PUISSANCES							
Capacité	CV	38	40	42	44	46	48
Puissance frigorifique	kW	106,4	112	117,5	124	129,5	136
Puissance calorifique	kW	119,5	126	132	136	142	146

PARAMÈTRES ÉLECTRIQUES								
Phase/Tension/Fréquence			3P/380-400V/50-60Hz/N					
Refroidissement	Puissance absorbée nominale	kW	29,18	31,11	33,13	35,27	37,28	39,42
	Puissance absorbée max.	kW	47,28	50,37	55,75	62,66	68,03	74,94
	Courant nominal	A	48,19	51,38	54,71	58,24	61,57	65,10
	Courant max.	A	77,25	82,20	90,75	101,55	110,1	120,90
Chauffage	Puissance absorbée nominale	kW	29,90	31,90	34,11	35,42	37,62	38,93
	Puissance absorbée max.	kW	47,87	50,37	52,91	53,81	56,34	57,24
	Courant nominal	A	49,38	52,68	56,33	58,49	62,14	64,30
	Courant max.	A	79,8	84,00	88,05	89,40	93,45	94,80
EER		3,65	3,60	3,55	3,52	3,47	3,45	
COP		4,00	3,95	3,87	3,84	3,77	3,75	

PERFORMANCES								
Débit d'air	Chauffage	m³/h	32400	32400	32400	32400	32400	32400
	Refroidissement	m³/h	30000	30000	30000	30000	30000	30000
Pression acoustique à 1 m		dB(A)	65	65	65	65,5	65,5	66
Puissance acoustique		dB(A)	83	83	83	83	83	84

INSTALLATION							
Dimensions (LxHxP)	mm	(1350x2048x720) x2	(1350x2048x720) x2	(1350x2048x720) x2	(1350x2048x720) x2	(1350x2048x720) x2	(1350x2048x720) x2
Réfrigérant/PRP		<b>R410A/2088</b>					
Précharge de réfrigérant	kg	10+10	10+10	10+10	10+10	10+10	10+10
Poids net/Poids avec l'emballage	kg	(335/360)x2	(335/360)x2	335/360 + 359/384	335/360 + 359/384	(359/384)x2	359/384 + 359/384
Type de compresseur		Scroll	Scroll	Scroll	Scroll	Scroll	Scroll
Tuyauterie	Diamètre tube liquide	pouces	3/4"	3/4"	3/4"	3/4"	3/4"
	Diamètre tube gaz	pouces	1"1/4	1"1/4	1"1/4	1"1/4	1"1/4
	Tuyauterie d'équilibrage en huile	pouces	3/8"	3/8"	3/8"	3/8"	3/8"
	Longueur max. de tube	m	1000	1000	1000	1000	1000
Dénivelé max entre unités intérieure et extérieure (unité ext. +haut/+bas)	m	50/40	50/40	50/40	50/40	50/40	50/40
Dénivelé max entre unités intérieures	m	18	18	18	18	18	18
Pression statique externe	Pa	82	82	82	82	82	82
Plage des températures	Refroidissement	°C	-5°/50°				
	Chauffage	°C	-23°/21°				
Nombre maximum d'unités intérieures connectables	quantité	64	64	64	64	64	64



### DONNÉES TECHNIQUES POUR COMBINAISONS TRIPLES

Unité extérieure	YDV1408-H13	YDV1460-H13	YDV1514-H13	YDV1570-H13
Phase	Triphasé	Triphasé	Triphasé	Triphasé
Codes des combinaisons	YDV400 / 7SP14H032	YDV450 / 7SP14H033	YDV450 / 7SP14H033	YDV450 / 7SP14H033
	YDV504 / 7SP14H034	YDV450 / 7SP14H033	YDV504 / 7SP14H034	YDV560 / 7SP14H035
	YDV504 / 7SP14H034	YDV560 / 7SP14H035	YDV560 / 7SP14H035	YDV560 / 7SP14H035



#### PUISSANCES

	CV	50	52	54	56
Capacité					
Puissance frigorifique	kW	140,8	146	151,4	157
Puissance calorifique	kW	158	163	169,5	176

#### PARAMÈTRES ÉLECTRIQUES

Phase/Tension/Fréquence		3P/380-400V/50-60Hz/N				
Refroidissement	Puissance absorbée nominale	kW	37,50	39,37	41,08	43,02
	Puissance absorbée max.	kW	61,10	70,55	69,96	73,05
	Courant nominal	A	61,93	65,01	67,85	71,04
	Courant max.	A	100,70	114,70	114,05	119,00
Chauffage	Puissance absorbée nominale	kW	38,62	40,05	41,95	43,95
	Puissance absorbée max.	kW	60,96	59,59	65,07	67,57
	Courant nominal	A	63,77	66,14	69,28	72,58
	Courant max.	A	100,80	97,76	107,68	111,88
EER			3,75	3,71	3,69	3,65
COP			4,09	4,07	4,04	4,00

#### PERFORMANCES

Débit d'air	Chauffage	m³/h	47400	47400	48000	48000
	Refroidissement	m³/h	43200	43800	44440	44440
Pression acoustique à 1 m		dB(A)	66	66	66,5	66,5
Puissance acoustique		dB(A)	84	84	85	85

#### INSTALLATION

Dimensions (LxHxP)		mm	1350x1690x720 + (1350x2048x720)x2	1350x1690x720 + (1350x2048x720)x2	1350x1690x720 + (1350x2048x720)x2	1350x1690x720 + (1350x2048x720)x2
Réfrigérant/PRP			<b>R410A/2088</b>			
Précharge de réfrigérant		kg	10+10+10	10+10+10	10+10+10	10+10+10
Poids net/Poids avec l'emballage		kg	279/304 + (335/360)x2	(321/346)x2 + 335/360	321/346 + (335/360)x2	321/346 + (335/360)x2
Type de compresseur			Scroll	Scroll	Scroll	Scroll
Tuyauterie	Diamètre tube liquide	pouces	3/4"	3/4"	3/4"	3/4"
	Diamètre tube gaz	pouces	1"1/2	1"1/2	1"1/2	1"5/8
	Tuyauterie d'équilibrage en huile	pouces	3/8"	3/8"	3/8"	3/8"
	Longueur max. de tube	m	1000	1000	1000	1000
Dénivelé max entre unités intérieure et extérieure (unité ext. +haut/+bas)		m	50/40	50/40	50/40	50/40
Dénivelé max entre unités intérieures		m	18	18	18	18
Pression statique externe		Pa	82	82	82	82
Plage des températures	Refroidissement	°C	-5°/50°			
	Chauffage	°C	-23°/21°			
Nombre maximum d'unités intérieures connectables		quantité	64	64	64	64



DONNÉES TECHNIQUES POUR COMBINAISONS TRIPLES

Unité extérieure	YDV1624-H13	YDV1680-H13	YDV1735-H13	YDV1800-H13
Phase	Triphasé	Triphasé	Triphasé	Triphasé
Codes des combinaisons	YDV504 / 7SP14H034	YDV560 / 7SP14H035	YDV560 / 7SP14H035	YDV560 / 7SP14H035
	YDV560 / 7SP14H035	YDV560 / 7SP14H035	YDV560 / 7SP14H035	YDV560 / 7SP14H035
	YDV560 / 7SP14H035	YDV560 / 7SP14H035	YDV615 / 7SP14H036	YDV680 / 7SP14H037



**PUISSANCES**

	CV	58	60	62	64
Capacité					
Puissance frigorifique	<b>kW</b>	<b>162,4</b>	<b>168</b>	<b>173,5</b>	<b>180</b>
Puissance calorifique	<b>kW</b>	<b>182,5</b>	<b>189</b>	<b>195</b>	<b>199</b>

**PARAMÈTRES ÉLECTRIQUES**

Phase/Tension/Fréquence		3P/380-400V/50-60Hz/N				
Refroidissement	Puissance absorbée nominale	kW	44,73	46,67	48,68	50,82
	Puissance absorbée max.	kW	72,47	75,56	80,93	87,84
	Courant nominal	A	73,88	77,07	80,40	83,93
	Courant max.	A	118,35	123,30	131,85	142,65
Chauffage	Puissance absorbée nominale	kW	45,85	47,85	50,06	51,37
	Puissance absorbée max.	kW	73,05	75,56	78,09	78,99
	Courant nominal	A	75,72	79,02	82,67	84,83
	Courant max.	A	121,80	126,00	130,05	131,40
EER			3,63	3,60	3,56	3,54
COP			3,98	3,95	3,90	3,87

**PERFORMANCES**

Débit d'air	Chauffage	m³/h	48600	48600	48600	48600
	Refroidissement	m³/h	45000	45000	45000	45000
Pression acoustique à 1 m		dB(A)	67	67	67	67
Puissance acoustique		dB(A)	85	85	85	85

**INSTALLATION**

Dimensions (LxHxP)	mm	(1350x2048x720) x 3	(1350x2048x720) x 3	(1350x2048x720) x 2 + (1350x2048x720)	(1350x2048x720) x 3	
Réfrigérant/PRP		<b>R410A/2088</b>				
Précharge de réfrigérant	kg	10+10+10	10+10+10	10+10+10	10+10+10	
Poids net/Poids avec l'emballage	kg	(335/360)x3	(335/360)x3	(335/360)x2 + (359/384)	(335/360)x2 + 359/384	
Type de compresseur		Scroll	Scroll	Scroll	Scroll	
Tuyauterie	Diamètre tube liquide	pouces	3/4"	3/4"	3/4"	3/4"
	Diamètre tube gaz	pouces	1"5/8	1"5/8	1"5/8	1"5/8
	Tuyauterie d'équilibrage en huile	pouces	3/8"	3/8"	3/8"	3/8"
	Longueur max. de tube	m	1000	1000	1000	1000
Dénivelé max entre unités intérieure et extérieure (unité ext. +haut/+bas)	m	50/40	50/40	50/40	50/40	
Dénivelé max entre unités intérieures	m	18	18	18	18	
Pression statique externe	Pa	82	82	82	82	
Plage des températures	Refroidissement	°C	-5°/50°			
	Chauffage	°C	-23°/21°			
Nombre maximum d'unités intérieures connectables	quantité	64	64	64	64	



### DONNÉES TECHNIQUES POUR COMBINAISONS TRIPLES

Unité extérieure	YDV1855-H13	YDV1920-H13	YDV1975-H13	YDV2040-H13
Phase	Triphasé	Triphasé	Triphasé	Triphasé
Codes des combinaisons	YDV560 / 7SP14H035	YDV560 / 7SP14H035	YDV615 / 7SP14H036	YDV680 / 7SP14H037
	YDV615 / 7SP14H036	YDV680 / 7SP14H037	YDV680 / 7SP14H037	YDV680 / 7SP14H037
	YDV680 / 7SP14H037	YDV680 / 7SP14H037	YDV680 / 7SP14H037	YDV680 / 7SP14H037



#### PUISSANCES

Capacité	CV	66	68	70	72
<b>Puissance frigorifique</b>	<b>kW</b>	<b>185,5</b>	<b>192</b>	<b>197,5</b>	<b>204</b>
<b>Puissance calorifique</b>	<b>kW</b>	<b>205</b>	<b>209</b>	<b>215</b>	<b>219</b>

#### PARAMÈTRES ÉLECTRIQUES

Phase/Tension/Fréquence		3P/380-400V/50-60Hz/N				
Refroidissement	Puissance absorbée nominale	kW	52,84	54,98	56,99	59,13
	Puissance absorbée max.	kW	93,22	100,13	105,50	112,41
	Courant nominal	A	87,26	90,79	94,12	97,65
	Courant max.	A	151,2	162,00	170,55	181,35
Chauffage	Puissance absorbée nominale	kW	53,57	54,88	57,09	58,40
	Puissance absorbée max.	kW	81,53	82,43	84,96	85,86
	Courant nominal	A	88,48	90,64	94,29	96,45
	Courant max.	A	135,45	136,80	140,85	142,20
EER			3,51	3,49	3,47	3,45
COP			3,83	3,81	3,77	3,75

#### PERFORMANCES

Débit d'air	Chauffage	m³/h	48600	48600	48600	48600
	Refroidissement	m³/h	45000	45000	45000	45000
Pression acoustique à 1 m		dB(A)	67	67,5	67,5	68
Puissance acoustique		dB(A)	85	86	86	86

#### INSTALLATION

Dimensions (LxHxP)		mm	(1350x2048x720) x 3	(1350x2048x720) x 3	(1350x2048x720) x 3	(1350x2048x720) x 3
Régulateur/PRP			<b>R410A/2088</b>			
Précharge de réfrigérant		kg	10+10+10	10+10+10	10+10+10	10+10+10
Poids net/Poids avec l'emballage		kg	335/360 + (359/384)x2	335/360 + (359/384)x2	(359/384)x3	(359/384)x3
Type de compresseur			Scroll	Scroll	Scroll	Scroll
Tuyauterie	Diamètre tube liquide	pouces	7/8"	7/8"	7/8"	7/8"
	Diamètre tube gaz	pouces	1"3/4	1"3/4	1"3/4	1"3/4
	Tuyauterie d'équilibrage en huile	pouces	3/8"	3/8"	3/8"	3/8"
	Longueur max. de tube	m	1000	1000	1000	1000
Dénivelé max entre unités intérieure et extérieure (unité ext. +haut/+bas)		m	50/40	50/40	50/40	50/40
Dénivelé max entre unités intérieures		m	18	18	18	18
Pression statique externe		Pa	82	82	82	82
Plage des températures	Refroidissement	°C	-5°/50°			
	Chauffage	°C	-23°/21°			
Nombre maximum d'unités intérieures connectables		quantité	64	64	64	64





RCV02  
include

## + PRODUITS

- Télécommande RCV02 incluse
- Ventilateur tangentiel DC Inverter
- Écran digital en façade
- Détendeur électronique intégré
- Contact sec disponible



RWV05  
(option)



RWV03  
(option)



RWV07  
(option)

## CARACTÉRISTIQUES

### TECHNOLOGIE:



DÉTENDEUR  
ÉLECTRONIQUE

### FONCTIONS UTILISATEURS:



I FEEL



PROGRAMMATION  
JOURNALIÈRE



DÉMARRAGE  
AUTOMATIQUE

### FONCTIONS INSTALLATEURS:



AFFICHAGE DIGITAL  
VIA L'UNITÉ  
INTÉRIEURE



CONTACT SEC  
ON/OFF

### LE + « DÉVELOPPEMENT DURABLE »

→ Économies d'énergie (blocage de mode, limite des consignes)

### LE + « UTILISATEUR »

- Design sobre et élégant
- Fonctionnement silencieux
- Multiples applications connectables, grâce au contact sec: room card, détection de présence

### LE + « INSTALLATEUR »

→ Faible épaisseur

### LE + « TECHNOLOGIE »

→ Régulation optimale, grâce à son détendeur électronique

## DONNÉES TECHNIQUES HBV

Unité intérieure		AWSI-HBV 007-N11	AWSI-HBV 009-N11	AWSI-HBV 012-N11	AWSI-HBV 016-N11	AWSI-HBV 018-N11	AWSI-HBV 024-N11
Phase		Monophasé	Monophasé	Monophasé	Monophasé	Monophasé	Monophasé
Code		7SP02H019		7SP02H014	7SP02H020		7SP02H016
<b>PUISSANCES NOMINALES</b>							
Refroidissement	kBtu/h	7,5	9,5	12,3	15,3	19,1	24,2
	kW	<b>2,2</b>	<b>2,8</b>	<b>3,6</b>	<b>4,5</b>	<b>5,6</b>	<b>7,1</b>
Chauffage	kBtu/h	8,5	10,9	13,6	17,1	21,5	27,3
	kW	<b>2,5</b>	<b>3,2</b>	<b>4</b>	<b>5</b>	<b>6,3</b>	<b>8</b>
<b>PARAMÈTRES ÉLECTRIQUES</b>							
Phase/Tension/ Fréquence		1P/220-230V/50-60Hz					
<b>PERFORMANCES</b>							
Débit d'air (PV/MV/GV)	m³/h	420/480/550	470/530/600	500/560/630	650/720/800	720/800/920	800/920/1010
Niveau sonore (PV/MV/GV)	dB(A)	29/31/35	29/31/36	29/33/37	34/36/39	35/39/40	36/40/44
<b>INSTALLATION</b>							
Dimensions de l'unité (LxHxP)	mm	855x280x200	855x280x200	855x280x200	1115x336x243	1115x336x243	1115x336x243
Dimensions de l'emballage (LxHxP)	mm	954x355x279	954x355x279	954x355x279	1206x418x342	1206x418x342	1206x418x342
Poids net/Poids de l'emballage	kg	9,9/12	9,9/12	9,9/12	15,8/18,9	15,8/18,9	15,8/18,9
Diamètre tube liquide	pouces	1/4"	1/4"	1/4"	1/4"	1/4"	3/8"
Diamètre tube gaz	pouces	3/8"	3/8"	1/2"	1/2"	1/2"	5/8"



RWW05  
incluse



### LE + « DÉVELOPPEMENT DURABLE »

→ Économies d'énergie (blocage de mode, limite des consignes)

### LE + « UTILISATEUR »

→ Renouvellement de l'air, grâce à son apport d'air frais  
→ Multiples applications connectables, grâce au contact sec: room card, détection de présence

### LE + « INSTALLATEUR »

→ Intégration facilitée dans les faux plafonds, grâce à sa faible épaisseur  
→ Installation aisée, grâce à sa pompe à condensats intégrée

### LE + « TECHNOLOGIE »

→ Régulation optimale, grâce à son détendeur électronique

### + PRODUITS

- Télécommande RWW05 incluse
- Pompe à condensats intégrée
- Entrée d'air neuf
- Détendeur électronique intégré
- Contact sec disponible



RCV02  
(option)



RWW03  
(option)



RWW07  
(option)

### DONNÉES TECHNIQUES CBV

Unité intérieure		AWSI-CBV 005-N11	AWSI-CBV 007-N11	AWSI-CBV 009-N11	AWSI-CBV 012-N11	AWSI-CBV 016-N11
Phase		Monophasé	Monophasé	Monophasé	Monophasé	Monophasé
Code		7SP04H020	7SP04H038		7SP04H039	
<b>PUISSANCES NOMINALES</b>						
Refroidissement	kBtu/h	5,1	7,5	9,5	12,3	15,3
	kW	1,5	2,2	2,8	3,6	4,5
Chauffage	kBtu/h	5,8	8,5	10,9	13,6	17,1
	kW	1,7	2,5	3,2	4	5
<b>PARAMÈTRES ÉLECTRIQUES</b>						
Phase/Tension/Fréquence		1P/220-230V/50-60Hz				
<b>PERFORMANCES</b>						
Débit d'air (PV/MV/GV)	m³/h	430/540/650	480/590/700	480/590/700	480/590/700	480/590/700
Niveau sonore (PV/MV/GV)	dB(A)	28/29/31	29/30/32	29/30/32	29/30/32	29/30/33
<b>INSTALLATION</b>						
Dimensions de l'unité (LxHxP)	mm	570x260x570	570x260x570	570x260x570	570x260x570	570x260x570
Dimensions de l'emballage (LxHxP)	mm	718x380x680	718x380x680	718x380x680	718x380x680	718x380x680
Poids net/Poids de l'emballage	kg	16/19	16/19	16/19	19/22	19/22
Diamètre tube liquide	pouces	1/4"	1/4"	1/4"	1/4"	1/4"
Diamètre tube gaz	pouces	3/8"	3/8"	3/8"	1/2"	1/2"
<b>FAÇADE</b>						
Code façade		7ACV FH001	7ACV FH001	7ACV FH001	7ACV FH001	7ACV FH001
Dimensions de l'unité (LxHxP)	mm	700x60x700	700x60x700	700x60x700	700x60x700	700x60x700
Dimensions de l'emballage (LxHxP)	mm	740x115x740	740x115x740	740x115x740	740x115x740	740x115x740
Poids net/Poids de l'emballage	kg	2,8/4,5	2,8/4,5	2,8/4,5	2,8/4,5	2,8/4,5

### CARACTÉRISTIQUES

#### TECHNOLOGIE :



DÉTENDEUR  
ÉLECTRONIQUE

#### QUALITÉ DE L'AIR :



APPORT D'AIR  
NEUF

#### FONCTIONS UTILISATEURS :



I FEEL



PROGRAMMATION  
JOURNALIÈRE



DÉMARRAGE  
AUTOMATIQUE

#### FONCTIONS INSTALLATEURS :



POMPE À  
CONDENSATS  
INTÉGRÉE



CONTACT SEC  
ON/OFF





RWV05  
incluse

## + PRODUITS

- Télécommande RWV05 incluse
- Soufflage 360°
- Pompe à condensats intégrée
- Cassette extra-plate
- Entrée d'air neuf
- Contact sec disponible



RCV02  
(option)



RWV03  
(option)



RWV07  
(option)

## CARACTÉRISTIQUES

### TECHNOLOGIE :



DÉTENDEUR  
ÉLECTRONIQUE



MULTIFLOW 360°

### QUALITÉ DE L'AIR :



APPORT D'AIR  
NEUF

### FONCTIONS UTILISATEURS :



I FEEL



PROGRAMMATION  
JOURNALIÈRE



DÉMARRAGE  
AUTOMATIQUE

### FONCTIONS INSTALLATEURS :



POMPE À  
CONDENSATS  
INTÉGRÉE



CONTACT SEC  
ON/OFF

### LE + « DÉVELOPPEMENT DURABLE »

→ Économies d'énergie (blocage de mode, limite des consignes)

### LE + « UTILISATEUR »

→ Confort optimal avec son soufflage à 360°

→ Renouvellement de l'air, grâce à son apport d'air frais

→ Multiples applications connectables, grâce au contact sec : room card, détection de présence

### LE + « INSTALLATEUR »

→ Installation aisée (180 mm d'épaisseur)

### LE + « TECHNOLOGIE »

→ Régulation optimale, grâce à son détendeur électronique

## DONNÉES TECHNIQUES CFV

Unité intérieure		AWSI-CFV 016-N11	AWSI-CFV 018-N11	AWSI-CFV 024-N11	AWSI-CFV 030-N11	AWSI-CFV 038-N11	AWSI-CFV 048-N11	AWSI-CFV 060-N11
Phase		Monophasé	Monophasé	Monophasé	Monophasé	Monophasé	Monophasé	Monophasé
Code		7SP04H035		7SP04H029		7SP04H036		7SP04H037
<b>PUISSANCES NOMINALES</b>								
<b>Refroidissement</b>	kBtu/h	15,3	19,1	24,2	30,7	38,2	47,7	54,6
	kW	<b>4,5</b>	<b>5,6</b>	<b>7,1</b>	<b>9</b>	<b>11,2</b>	<b>14</b>	<b>16</b>
<b>Chauffage</b>	kBtu/h	17,1	21,5	27,3	34,1	42,6	54,6	61,2
	kW	<b>5</b>	<b>6,3</b>	<b>8</b>	<b>10</b>	<b>12,5</b>	<b>16</b>	<b>18</b>
<b>PARAMÈTRES ÉLECTRIQUES</b>								
Phase/Tension/Fréquence		1P/220-230V/50-60Hz						
<b>PERFORMANCES</b>								
Débit d'air (PV/MV/GV)	m³/h	620/810/1000	620/810/1000	1000/1190/1380	1670/1860/2050	1670/1860/2050	1720/1910/2100	1720/1910/2100
Niveau sonore (PV/MV/GV)	dB(A)	29/30/33	29/30/33	31/34/35	31/35/37	36/40/44	36/40/44	36/40/44
<b>INSTALLATION</b>								
Dimensions de l'unité (LxHxP)	mm	840x183x840	840x183x840	840x204x840	840x246x840	840x246x840	840x288x840	840x288x840
Dimensions de l'emballage (LxHxP)	mm	983x268x983	983x268x983	983x290x983	983x331x983	983x331x983	983x373x983	983x373x983
Poids net/Poids de l'emballage	kg	25/28	25/28	27/30	31/36	31/36	33/38	33/38
Diamètre tube liquide	pouces	1/4"	1/4"	3/8"	3/8"	3/8"	3/8"	3/8"
Diamètre tube gaz	pouces	1/2"	1/2"	5/8"	5/8"	5/8"	5/8"	5/8"
<b>FAÇADE</b>								
Code façade		7ACVFH003	7ACVFH003	7ACVFH003	7ACVFH003	7ACVFH003	7ACVFH003	7ACVFH003
Dimensions de l'unité (LxHxP)	mm	950x50x950	950x50x950	950x50x950	950x50x950	950x50x950	950x50x950	950x50x950
Dimensions de l'emballage (LxHxP)	mm	1013x123x1025	1013x123x1025	1013x123x1025	1013x123x1025	1013x123x1025	1013x123x1025	1013x123x1025
Poids net/Poids de l'emballage	kg	6,5/9	6,5/9	6,5/9	6,5/9	6,5/9	6,5/9	6,5/9



RWV05  
incluse



### LE + « DÉVELOPPEMENT DURABLE »

→ Économies d'énergie (blocage de mode, limite des consignes)

### LE + « UTILISATEUR »

→ Grande portée d'air jusqu'à 11 m

→ Balayage horizontal et vertical du flux d'air

→ Multiples applications connectables, grâce au contact sec : room card, détection de présence

### LE + « INSTALLATEUR »

→ Installation horizontale ou verticale

### LE + « TECHNOLOGIE »

→ Régulation optimale, grâce à son détendeur électronique

### + PRODUITS

- Télécommande RWV05 incluse
- Débit d'air important
- Unité extra-plate (199 mm)
- Détendeur électronique intégré
- Contact sec disponible



RCV02  
(option)



RWV03  
(option)



RWV07  
(option)

### DONNÉES TECHNIQUES FAV

Unité intérieure		AWSI-FAV 012-N11	AWSI-FAV 018-N11	AWSI-FAV 024-N11	AWSI-FAV 028-N11	AWSI-FAV 030-N11	AWSI-FAV 038-N11	AWSI-FAV 048-N11
Phase		Monophasé	Monophasé	Monophasé	Monophasé	Monophasé	Monophasé	Monophasé
Code		7SP01H004		7SP02H011	7SP01H005		7SP01H006	
<b>PUISSANCES NOMINALES</b>								
Refroidissement	kBtu/h	12,3	19,1	24,2	27,3	30,7	38,2	48
	kW	3,6	5,6	7,1	8	9	11,2	14
Chauffage	kBtu/h	13,6	21,5	27,3	30,7	34,1	42,6	55
	kW	4	6,3	8	9	10	12,5	16
<b>PARAMÈTRES ÉLECTRIQUES</b>								
Phase/Tension/ Fréquence		1P/220-230V/50-60Hz						
<b>PERFORMANCES</b>								
Débit d'air (PV/MV/GV)	m³/h	580/710/800	580/710/800	580/710/800	1610/1820/2040	1610/1820/2040	1610/1820/2040	1610/1820/2040
Niveau sonore (PV/MV/GV)	dB(A)	33/35/38	35/37/40	35/37/40	38/40/43	38/40/43	38/42/46	38/42/46
<b>INSTALLATION</b>								
Dimensions de l'unité (LxHxP)	mm	990x655x199	990x655x199	990x655x199	1580x700x240	1580x700x240	1580x700x240	1580x700x240
Dimensions de l'emballage (LxHxP)	mm	1160x743x290	1160x743x290	1160x743x290	1713x793x335	1713x793x335	1713x793x335	1713x793x335
Poids net/Poids de l'emballage	kg	28,3/36,4	28,3/36,4	28,3/36,4	50/57	50/57	54/61	54/61
Diamètre tube liquide	pouces	1/4"	1/4"	3/8"	3/8"	3/8"	3/8"	3/8"
Diamètre tube gaz	pouces	1/2"	1/2"	5/8"	5/8"	5/8"	5/8"	5/8"

### CARACTÉRISTIQUES

#### TECHNOLOGIE :



DÉTENDEUR  
ÉLECTRONIQUE

#### FONCTIONS UTILISATEURS :



I FEEL



PROGRAMMATION  
JOURNALIÈRE



DÉMARRAGE  
AUTOMATIQUE

#### FONCTIONS INSTALLATEURS :



CONTACT SEC  
ON/OFF



RWW05  
incluse

### + PRODUITS

- Télécommande RWW05 incluse
- Pompe à condensats intégrée
- Unité extra-plate
- Apport d'air neuf
- Pression statique ajustable 0-30 Pa
- Contact sec disponible



RCV02  
(option)



RWW03  
(option)



RWW07  
(option)

### CARACTÉRISTIQUES

#### TECHNOLOGIE :



DÉTENDEUR  
ÉLECTRONIQUE



DÉBIT D'AIR 40

#### QUALITÉ DE L'AIR :



APPORT D'AIR  
NEUF

#### FONCTIONS UTILISATEURS :



I FEEL



SUPER SILENCIEUX



PROGRAMMATION  
JOURNALIÈRE



DÉMARRAGE  
AUTOMATIQUE

#### FONCTIONS INSTALLATEURS :



POMPE À  
CONDENSATS  
INTÉGRÉE



CONTACT SEC  
ON/OFF

### LE + « DÉVELOPPEMENT DURABLE »

→ Économies d'énergie (blocage de mode, limite des consignes)

### LE + « UTILISATEUR »

- Super-silencieux 21 dB
- Solution design, grâce à sa façade motorisée
- Orientation du flux d'air
- Renouvellement de l'air, grâce à son apport d'air frais
- Multiples applications connectables, grâce au contact sec : room card, détection de présence

### LE + « INSTALLATEUR »

→ Installation aisée (185 mm d'épaisseur)

### LE + « TECHNOLOGIE »

- Régulation optimale, grâce à son détendeur électronique
- Façade avec afficheur digital

### DONNÉES TECHNIQUES DDV

Indoor units		AWSI-DDV 007-N11	AWSI-DDV 009-N11	AWSI-DDV 012-N11	AWSI-DDV 016-N11
Phase		Monophasé	Monophasé	Monophasé	Monophasé
Code		7SP03H042		7SP03H027	7SP03H028
<b>PUISSANCES NOMINALES</b>					
Refroidissement	kBtu/h	7,5	9,5	12,3	15,3
	kW	2,2	2,8	3,6	4,5
Chauffage	kBtu/h	8,5	10,9	13,6	17,1
	kW	2,5	3,2	4	5
<b>PARAMÈTRES ÉLECTRIQUES</b>					
Phase/Tension/Fréquence		1P/220-230V/50-60Hz			
<b>PERFORMANCES</b>					
Débit d'air (PV/MV/GV)	m³/h	360/420/480	360/420/480	370/430/550	460/540/600
Niveau sonore (PV/MV/GV)	dB(A)	21/24/27	21/24/27	25/28/30	27/30/33
<b>INSTALLATION</b>					
Dimensions de l'unité (LxHxP)	mm	850x185x420	850x185x420	850x185x420	850x185x420
Dimensions de l'emballage (LxHxP)	mm	1045x270x540	1045x270x540	1045x270x540	1045x270x540
Poids net/Poids de l'emballage	kg	17,5/22,5	17,5/22,5	17,5/22,5	18,5/23,5
Diamètre tube liquide	pouces	1/4"	1/4"	1/4"	1/4"
Diamètre tube gaz	pouces	3/8"	3/8"	1/2"	1/2"
Pression statique externe (standard/max.) (standard/max)	Pa	0/30	0/30	0/30	0/30
Panel motorisé et grille de reprise d'air	Code	7ACVF0587	7ACVF0587	7ACVF0587	7ACVF0587



RWV05  
incluse



## LE + « DÉVELOPPEMENT DURABLE »

→ Économies d'énergie (blocage de mode, limite des consignes)

## LE + « UTILISATEUR »

→ Multiples applications connectables, grâce au contact sec : room card, détection de présence

→ Renouvellement de l'air, grâce à son apport d'air frais

## LE + « INSTALLATEUR »

→ Installation aisée, grâce à ses dimensions réduites

→ Pompe à condensats intégrée

## LE + « TECHNOLOGIE »

→ Régulation optimale, grâce à son détendeur électronique

→ Adaptabilité au réseau aéraulique, grâce à sa pression statique ajustable

## + PRODUITS

- Télécommande RWV05 incluse
- Pompe à condensats intégrée
- Unité extra-plate 300 mm
- Apport d'air neuf
- Pression statique ajustable 50-96 Pa
- Contact sec disponible



RCV02  
(option)



(REC01 récepteur infrarouge à combiner avec RCV02)



RWV03  
(option)



RWV07  
(option)

## DONNÉES TECHNIQUES DBV

Unité intérieure		AWSI-DBV 018-N11	AWSI-DBV 024-N11	AWSI-DBV 028-N11	AWSI-DBV 038-N11
Phase		Monophasé	Monophasé	Monophasé	Monophasé
Code		7SP03H035	7SP03H041	7SP03H041	7SP03H039
<b>PUISSANCES NOMINALES</b>					
Refroidissement	kBtu/h	19,1	24,2	27,3	38,2
	kW	5,6	7,1	8	11,2
Chauffage	kBtu/h	21,5	27,3	30,7	44,3
	kW	6,3	8	9	13
<b>PARAMÈTRES ÉLECTRIQUES</b>					
Phase/Tension/Fréquence		1P/230V/50-60Hz			
<b>PERFORMANCES</b>					
Débit d'air (PV/MV/GV)	m³/h	699/805/920	950/1090/1230	950/1090/1230	900/1300/1700
Niveau sonore (PV/MV/GV)	dB(A)	36/38/40	38/41/44	38/42/46	39/43/46
<b>INSTALLATION</b>					
Dimensions de l'unité (LxHxP)	mm	1100x248x1100	1100x248x700	1100x248x700	1500x248x700
Dimensions de l'emballage (LxHxP)	mm	1332x280x835	1332x280x835	1332x280x835	1698x305x857
Poids net/Poids de l'emballage	kg	36,8/43,4	37/43,6	37/43,6	48,3/56,5
Diamètre tube liquide	pouces	1/2"	3/8"	3/8"	3/8"
Diamètre tube gaz	pouces	1/4"	5/8"	5/8"	5/8"
Pression statique externe	Pa	50	50	50	50
Max. Pression statique externe	Pa	100	100	100	100

## CARACTÉRISTIQUES

### TECHNOLOGIE :



DÉTENDEUR ÉLECTRONIQUE

### QUALITÉ DE L'AIR :



APPORT D'AIR NEUF

### FONCTIONS UTILISATEURS :



I FEEL



SUPER SILENCIEUX



PROGRAMMATION JOURNALIÈRE



DÉMARRAGE AUTOMATIQUE

### FONCTIONS INSTALLATEURS :



POMPE À CONDENSATS INTÉGRÉE



CONTACT SEC ON/OFF



DCV 048



RWW05  
incluse



DCV 072-096

### + PRODUITS

- Télécommande RWW05 incluse
- Haute pression statique et débit d'air important
- Puissance importante de 14 à 28 kW
- Contact sec disponible



RCV02  
(option)



RWW03  
(option)



RWW07  
(option)

### CARACTÉRISTIQUES

#### TECHNOLOGIE:



DÉTENDEUR  
ÉLECTRONIQUE

#### FONCTIONS UTILISATEURS:



I FEEL



PROGRAMMATION  
JOURNALIÈRE



DÉMARRAGE  
AUTOMATIQUE

#### FONCTIONS INSTALLATEURS:



CONTACT SEC  
ON/OFF

### LE + « DÉVELOPPEMENT DURABLE »

→ Économies d'énergie (blocage de mode, limite des consignes)

### LE + « UTILISATEUR »

→ Pression statique jusqu'à 196 Pa pour s'adapter à tout type de réseau aéraulique

### LE + « INSTALLATEUR »

→ Installation possible sur gaine textile

### LE + « TECHNOLOGIE »

→ Régulation optimale, grâce à son détendeur électronique

→ Adaptabilité au réseau aéraulique, grâce à sa pression statique ajustable



### DONNÉES TECHNIQUES DCV

Unité intérieure		AWSI-DCV 030-N11	AWSI-DCV 038-N11	AWSI-DCV 048-N11	AWSI-DCV 072-N11	AWSI-DCV 096-N11
Phase		Monophasé	Monophasé	Monophasé	Monophasé	Monophasé
Code		7SP03H043			7SP03H044	
<b>PUISSANCES NOMINALES</b>						
Refroidissement	kBtu/h	30,7	38,2	47,7	77,1	95,5
	kW	9	11,2	14	22,6	28
Chauffage	kBtu/h	34,1	42,6	54,6	85,3	108,5
	kW	10	12,5	16	25	31,5
<b>PARAMÈTRES ÉLECTRIQUES</b>						
Phase/Tension/Fréquence		1P/220-230V/50-60Hz				
<b>PERFORMANCES</b>						
Débit d'air (PV/MV/GV)	m³/h	1133/1412/1560	1162/1448/1600	1525/1901/2100	2612/3255/4050	2612/3255/4050
Niveau sonore (PV/MV/GV)	dB(A)	40/43/45	40/43/45	40/43/45	49/51/54	49/51/54
<b>INSTALLATION</b>						
Dimensions de l'unité (LxHxP)	mm	1355x360x876	1355x360x876	1355x360x876	1725x360x876	1725x360x876
Dimensions de l'emballage (LxHxP)	mm	1378x405x938	1378x405x938	1430x420x940	1830x530x990	1830x530x990
Poids net/Poids de l'emballage	kg	66/74	66/74	66/74	100/112	100/112
Diamètre tube liquide	pouces	3/8"	3/8"	3/8"	3/8"	3/8"
Diamètre tube gaz	pouces	5/8"	5/8"	5/8"	1"	1"
Pression statique externe (standard)*	Pa	100	100	100	100	100

\* Pour les courbes de pressions statiques complètes, nous consulter.





RCV02  
incluse

### LE + « DÉVELOPPEMENT DURABLE »

→ Économies d'énergie (blocage de mode, limite des consignes)

### LE + « UTILISATEUR »

- Nouveau design sobre et élégant
- Unité super-silencieuse
- Soufflage par le haut et le bas pour plus de confort
- Multiples applications connectables, grâce au contact sec: room card, détection de présence

### LE + « INSTALLATEUR »

- Très faible encombrement
- Solution idéale pour les pièces à faibles hauteurs

### LE + « TECHNOLOGIE »

- Régulation optimale, grâce à son détendeur électronique

### + PRODUITS

- Télécommande RCV02 incluse
- Ventilateur centrifuge DC Inverter
- Unité compacte
- Flux d'air bidirectionnel
- Contact sec disponible



RWV05  
(option)



RWV07  
(option)

### CARACTÉRISTIQUES

#### TECHNOLOGIE:



DÉTENDEUR  
ÉLECTRONIQUE

#### FONCTIONS UTILISATEURS:



I FEEL



SUPER SILENCIEUX



PROGRAMMATION  
JOURNALIÈRE



DÉMARRAGE  
AUTOMATIQUE

#### FONCTIONS INSTALLATEURS:



CONTACT SEC  
ON/OFF

### DONNÉES TECHNIQUES EAV

Unité intérieure		AW-EAV009-N11	AW-EAV012-N11	AW-EAV018-N11
Phase		Monophasé	Monophasé	Monophasé
Code		7SP07H000		
<b>PUISSANCES NOMINALES</b>				
Refroidissement	kBtu/h	9,5	12,3	17
	kW	2,8	3,6	5
Chauffage	kBtu/h	10,9	13,6	18,5
	kW	3,2	4	5,5
<b>PARAMÈTRES ÉLECTRIQUES</b>				
Phase/Tension/Fréquence		1P/230V/50-60Hz		
<b>PERFORMANCES</b>				
Débit d'air (TPV/PV/MV/GV/TGV)	m³/h	270/310/390/460/540	270/350/420/500/580	270/390/460/540/620
Niveau sonore (TPV/PV/MV/GV/TGV)	dB(A)	32/35/39/42/45	34/38/41/44/47	35/39/42/45/48
<b>INSTALLATION</b>				
Dimensions de l'unité (LxHxP)	mm	700x600x210	700x600x210	700x600x210
Dimensions de l'emballage (LxHxP)	mm	783x695x303	783x695x303	783x695x303
Poids net/Poids de l'emballage	kg	15,2/18,7	15,2/18,7	15,2/18,7
Diamètre tube liquide	pouces	1/2"	1/2"	1/2"
Diamètre tube gaz	pouces	1/4"	1/4"	1/4"



Buildings



Centres commerciaux



Hôpitaux

## + PRODUITS

- Permet de combiner les unités de traitement d'air (CTA) au système DRV.
- Compatible avec les systèmes YEV, YEVFD (4,5,6HP et 8,10,12HP).
- La capacité du kit unique varie de 3,5~73KW (1-26HP), plusieurs kits pour les CTA de plus grande capacité.
- Le kit comprend la partie Contrôle et la partie EEV (la partie contrôle et la partie EEV peuvent également être installées séparément).
- Signal 0-10V du contrôleur DDC (fourni par l'installateur).
- Régulation sur soufflage (de DDC) ou Contrôle de la température de l'air de retour.
- Connectez jusqu'à 3 kits CTA d'intégration par système DRV pour une plus grande capacité.
- Le mode peut également être modifié avec l'entrée de contact sec (froid, chaud) : change over.
- La vitesse du ventilateur peut être sélectionnée par entrée de contact sec (Max. 3 vitesses de ventilateur: Faible/Moyen/Haute).
- Signal de sortie pour le dégivrage.

Airwell propose une gamme de kits de connexion, afin de connecter les unités extérieures DRV à une centrale de traitement d'air, en plus des unités intérieures.

## APPLICATION DU SYSTÈME

- Offrir une solution pour les grands espaces afin de diminuer l'alimentation d'air frais avec les unités extérieures DRV en les faisant correspondre avec les unités de traitement d'air. Cette solution permet de combiner les avantages du DRV avec ceux des Centrales de Traitement d'Air.
- Répondre aux normes du droit européen: chaque lieu de travail doit être alimenté par 25 m<sup>3</sup>/h d'air neuf minimum. Donc cela signifie que chaque bureau, chaque magasin et la majorité des bâtiments commerciaux doivent être équipés de cette solution, afin de répondre à la norme.

## 4 MODES DE CONTRÔLES POSSIBLES

### MÉTHODE DE CONTRÔLE A

→ Sortie de signal 0-10V de DDC

→ Le kit CTA reçoit un signal 0-10V pour ajuster la capacité de l'ODU

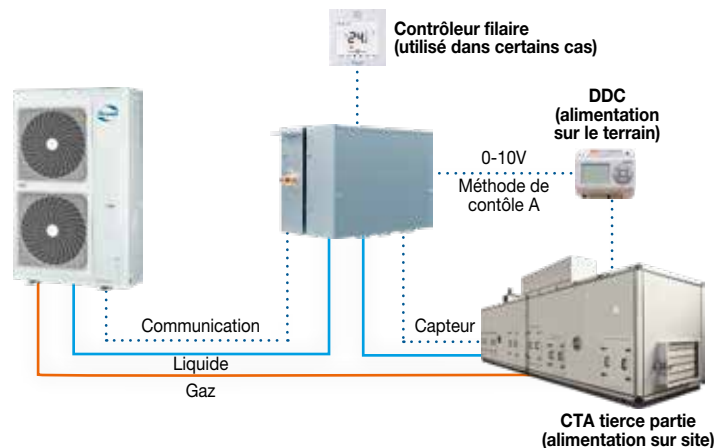

Remarque: le contrôleur filaire est en option.

Si le DDC peut fournir des signaux 0-10V, mode et marche/arrêt au kit CTA, il n'est pas nécessaire de connecter le contrôleur filaire. Si le signal 0-10V est suffisant, le contrôleur filaire est nécessaire.

### MÉTHODE DE CONTRÔLE B

→ Contrôler la température via DDC

→ Sortie de signal 0-10V de DDC

→ Le kit CTA reçoit un signal 0-10V pour ajuster la température de consigne

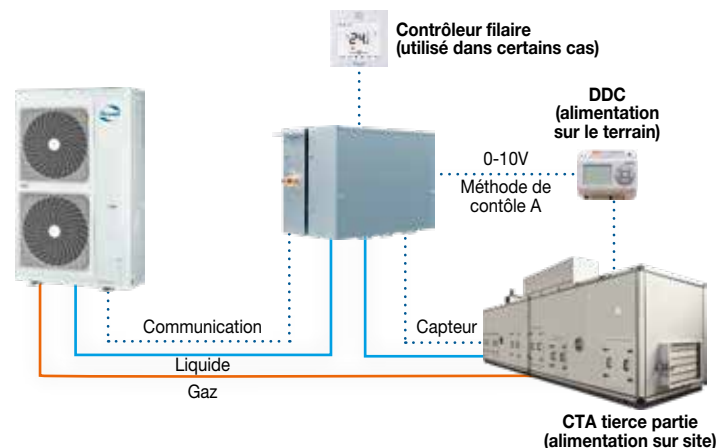

Remarque: Si le DDC peut fournir des signaux 0-10V, mode et on/off au kit CTA, le contrôleur câblé n'a pas besoin d'être connecté. Si seulement le signal 0-10V, le contrôleur câblé est nécessaire.

### MÉTHODE DE CONTRÔLE C (application spéciale)

- Sans DDC
- Le contrôleur filaire est nécessaire pour la configuration initiale, mais pas nécessaire pour l'opération
- Le thermostat tiers fournit le signal ON/Off au kit CTA lorsque la température de consigne est atteinte.
- Applicable pour certains cas avec une demande constante de refroidissement ou de chauffage et des exigences de confort faible.

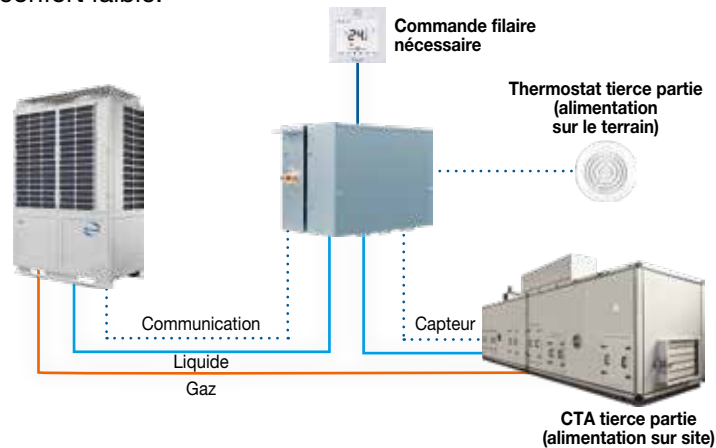

### MÉTHODE DE CONTRÔLE D

- Semblable au kit original CTA V1.0
- Contrôlez CTA en tant qu'unités intérieures DRV
- Contrôle de la température de retour/pièce
- Le contrôleur filaire est nécessaire
- Méthode de contrôle pour la combinaison des unités intérieures DRV et du système CTA

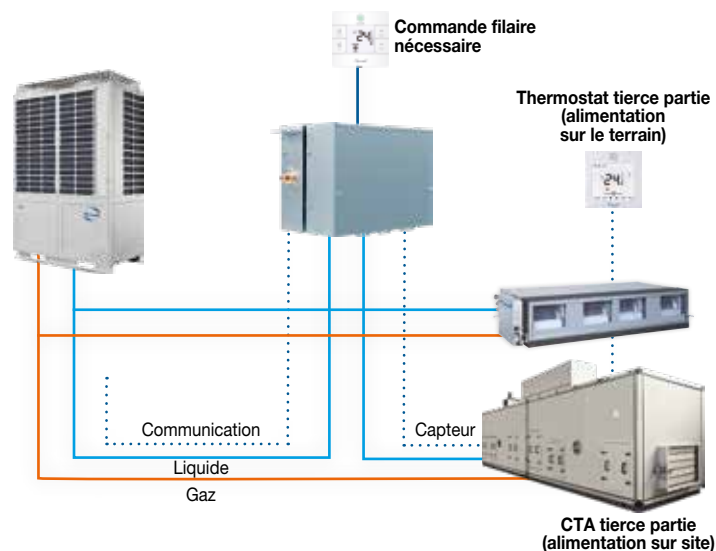

### KITS CTA

Modèle	Désignation	Code
Kit AHU 7	Kit AHU <7 kW	7ACELH033
Kit AHU 14	Kit AHU 7 kW to 14 kW	7ACELH034
Kit AHU 28	Kit AHU 14 kW to 28 kW	7ACELH035
Kit AHU 256	Kit AHU 28 kW to 56 kW	7ACELH036
Kit AHU 73	Kit AHU 56 kW to 73 kW	7ACELH037

# Solution de gestion centralisée avec ADV05

## UNE SEULE PASSERELLE : SOLUTION CENTRALISÉE OU MODBUS

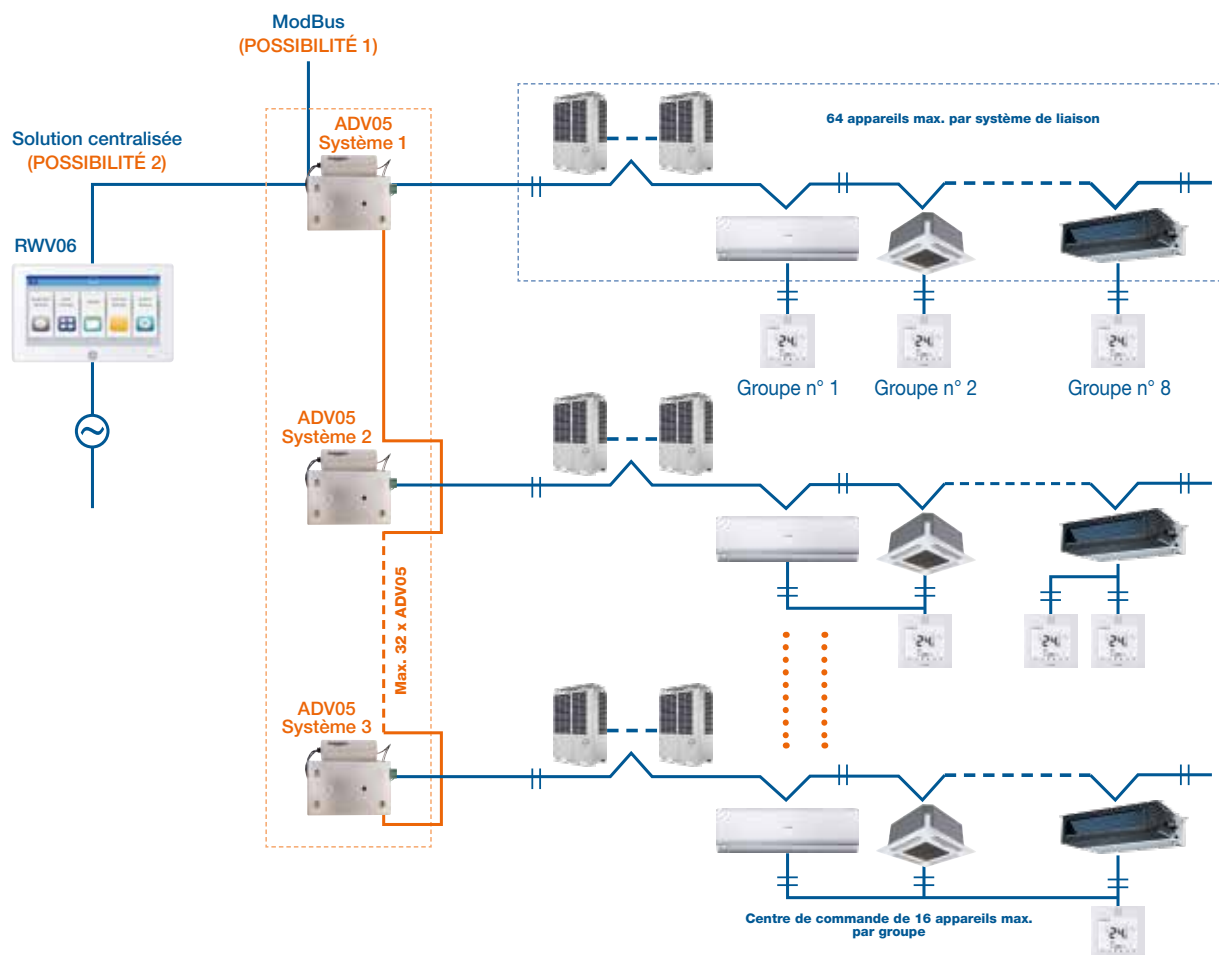

## CENTRALE DE COMMANDE AVEC ÉCRAN TACTILE RWV06

Cette commande permet de contrôler et surveiller l'état des unités intérieures:

- Design sobre et moderne
- Utilisation intuitive et simple, grâce à son écran tactile de 7 pouces
- Contrôle jusqu'à 64 unités intérieures par système et 256 unités intérieures par centrale de commande
- Possibilité de connecter jusqu'à 32 systèmes à l'aide de 32 ADV05



Les principales fonctions sont:

- Lecture des paramètres de fonctionnement
- Visualisation des codes défauts et historique
- Programmation hebdomadaire: mode, vitesse de ventilation, température
- Priorité: verrouillage chaud/froid LIFO (le premier entré est prioritaire)
- Création et pilotage de zones
- Sortie ModBus RS485 -+

Code RWV06: 7ACELH023

## CENTRALE DE COMMANDE AVEC OPTION WIFI RWV09



**Cette commande permet de contrôler l'état des unités intérieures et de les piloter à distance!**

- L'option Wifi de la commande permet de rendre accessible les informations sur l'application AirConnect Smart afin d'y accéder où que l'on soit.
- Design épuré et moderne
- Écran tactile TFT LCD de 5 pouces avec rétroéclairage
- Contrôle jusqu'à 64 unités intérieures par système et par centrale de commande
- La commande doit être utilisée en combinaison avec un ADV05 pour chaque système DRV.
- Possibilité de connecter jusqu'à 32 systèmes. Éco, Froid seul/Chaud seul peuvent être configurés en fonction des besoins réels.

**Les principales fonctions sont:**

- Lecture et paramètres de fonctionnement
- Historique et visualisation des codes défauts
- La minuterie hebdomadaire pour une partie ou l'ensemble des unités peut être réglée une seule fois, à l'exception de la date ou du cycle de fonctionnement. Édition des informations sur les unités intérieures
- Sortie signal Modbus RTU : peut être combinée avec un module Wifi ou un dispositif tiers.

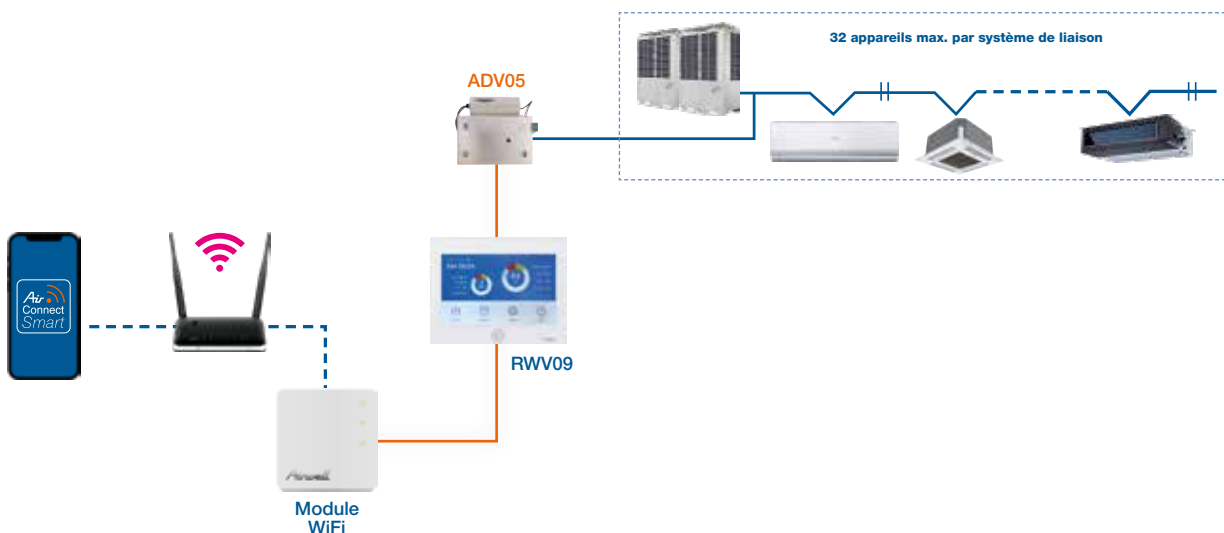

**Code RWV09 : 7ACELH038**





# Gammes Eau glacée et Pompe à chaleur

NOM DU MODÈLE	Page	Nombre de produits
Groupes d'eau glacée et pompe à chaleur pour application petit tertiaire	166	4
Groupes d'eau glacée et pompe à chaleur pour application commerciale et industrielle	166	18
Groupes d'eau glacée et pompe à chaleur à Condensation centrifuge	167	2
Groupes d'eau glacée et pompe à chaleur à Condensation par eau	167	5
Groupes d'eau glacée et pompe à chaleur à condenseurs déportés	167	2
Tableaux de compatibilité des options Groupe d'eau glacée et pompe à chaleur	167	-

GROUPES D'EAU GLACÉE ET POMPE À CHALEUR POUR APPLICATION PETIT TERTIAIRE





Gamme	Nom de l'unité		Photo	Technologie	Réfrigérant	Froid (kW)	Chaud (kW)	Caractéristiques
	Froid seul	Réversible						
ElfoEnergy Edge EVO	-	WSAN-YMi		Rotatif Inverter		17-30	18-30	
ELFOEnergy Extended Inverter	WSAT-XIN	WSAN-XIN		Scroll Inverter		15-49	16-49	
ELFOEnergy Sheen EVO	WSAT-YSi	WSAN-YSi		Rotatif Inverter		22-98	24-60	
ELFOEnergy Ground	-	WSHN-EE		Scroll		008-43	007-41	

GROUPES D'EAU GLACÉE ET POMPE À CHALEUR POUR APPLICATION COMMERCIALE ET INDUSTRIELLE





















Gamme	Nom de l'unité		Photo	Technologie	Réfrigérant	Froid (kW)	Chaud (kW)	Caractéristiques
	Froid seul	Réversible						
ELFOEnergy Vulcan	-	WBAN		Scroll		21-80	29-103	
ELFOEnergy Medium	-	WSAN-XEE		Scroll		24-73	28-83	
ELFOEnergy Magnum MF	-	WSAN-XIN MF		Scroll Inverter		50-120	57-142	
ELFOEnergy Magnum	WSAT-XIN	WSAN-XIN		Scroll Inverter		50-124	56-140	
ELFOEnergy STORM	WSAT-YES	WSAN-YES		Scroll Inverter		53-82	53-86	
ELFOEnergy STORM FC	WSAT-YES FC	-		Scroll Inverter		50-80,8	-	
ELFOEnergy Large <sup>2</sup>	WSAT-XEE	WSAN-XEE		Scroll		90-216	101-234	
ELFOEnergy Magnum HW	-	WSAN-XEM HW		Scroll		86-150	109-185	
ELFOEnergy Magnum MF	-	WSAN-XEM MF		Scroll		139-324	157-381	
ELFOEnergy Magnum	WSAT-XEM	WSAN-XEM		Scroll		139-354	155-378	
SPINchiller <sup>4</sup>	WSAT-YSC4	WSAN-YSC4		Scroll		216-633	220-670	
SPINchiller <sup>3</sup> MF	-	WSAN-XSC3 MF		Scroll		243-416	283-471	
SCREWLine <sup>3</sup> -FC	WSAT-XSC3 FC	-		Scroll		299-1114	-	
SCREWLine <sup>3</sup>	WDAT-SL3 FC	-		Vis		520-1523	-	
SCREWLine <sup>4</sup> -i	WDAT-iZ4	-		Vis Inverter		204-1055	-	
SCREWLine <sup>4</sup> -i	WDAT-iK4	-		Vis Inverter		277-1420	-	









**GROUPES D'EAU GLACÉE ET POMPE À CHALEUR À CONDENSATION CENTRIFUGE**

Gamme	Nom de l'unité		Photo	Technologie	Réfrigérant	Froid (kW)	Chaud (kW)	Caractéristiques
	Froid seul	Réversible						
ELFOEnergy Duct Medium	-	WSN-XEE		Scroll		34-99	41-112	 

**GROUPES D'EAU GLACÉE ET POMPE À CHALEUR À CONDENSATION PAR EAU**

Gamme	Nom de l'unité		Photo	Technologie	Réfrigérant	Froid (kW)	Chaud (kW)	Caractéristiques
	Froid seul	Réversible						
ELFOEnergy Ground Medium <sup>2</sup>	WSH-XEE2	WSHN-XEE2		Scroll		29-356	34-420	 
ELFOEnergy Ground Medium <sup>2</sup> MF	-	WSHN-XEE2 MF		Scroll		34-241	40-280	 
SPINchiller <sup>3</sup>	WSH-XSC3	WSHN-XSC3		Scroll		211-395	244-446	  
SCREWLine4-i	WDH-iK4	-		Vis Inverter		340-1521	-	 
Centrifuge	WCH-IZ	-		Centrifuge Inverter		876-1927	-	

**GROUPES D'EAU GLACÉE ET POMPE À CHALEUR À CONDENSEURS DÉPORTÉS**

Gamme	Nom de l'unité		Photo	Technologie	Réfrigérant	Froid (kW)	Chaud (kW)	Caractéristiques
	Froid seul	Réversible						
Remotex	MSRT-XSC3 + CEV-XT	MSRN-XSC3 + CEV-XN		Scroll		237-2050	280-1419	 
SCREWLine <sup>3</sup>	MDE-SL3	-		Vis		300-1427	-	

**CARACTÉRISTIQUES**



TABLEAUX DE COMPATIBILITÉ DES OPTIONS EAU GLACÉE ET POMPE À CHALEUR

	WSAN- YMi	WSAT/ WSAN- XIN	WSAN- Ysi	WSAT/ WSAN- YES	WSAT/ WSAN- XEE	WBAN	WSAT/ WSAN- XEM	WSAN- XIN MF	WSAN- XEM MF	WSAN- XEM HW
Réchauffeur électrique de secours	●									
Kit tubes flexibles pour raccordement à la PAC	●	●								
Réservoir hydraulique de 100L	●	●								
Tableau pour la résistance du ballon ECS	●									
Ballon tampon	●	●	●	●	●		●	●	●	●
Ballon ECS 500L avec serpentin pour le solaire	●	●								
Ballon ECS 300L avec serpentin pour le solaire	●				●					
Vanne 3 voies pour ECS	●	●	●	●	●	●	●	●	●	
Vanne modulante côté source										
Vanne motorisée côté source										
Vanne 2 voies modulante côté source										
Vanne 2 voies modulante côté utilisateur										
Vanne 3 voies modulante côté source										
Vanne 3 voies modulante côté utilisateur										
Plots antivibratoires en caoutchouc		●	●	●	●	●	●	●	●	●
Plots antivibratoires à ressort										
Plots antivibratoires à ressort antisismiques										
Diffuseur pour ventilateur axial haute efficacité		●					●	●	●	●
Grilles de protection des batteries		●		●	●	●	●	●	●	●
Grilles de protection anti-grêle					●					
Kit de gestion jusqu'à 4 unités en parallèle		●								
Filtre à tamis	●	●	●	●	●		●	●	●	●
Batterie de condensation avec traitement acrylique			●	●	●	●	●	●	●	●
Batterie de condensation avec traitement Energy Guard DCC			●	●	●		●	●	●	●
Groupe hydraulique avec pompe(s) Inverter	●	●	●	●		●	●	●	●	●
Groupe hydraulique côté utilisateur avec pompe(s) ON/OFF			●		●	●	●	●	●	●
Manomètres basse et haute pression					●		●	●	●	●
Dispositif de réduction du courant de pointe		●			●	●	●	●	●	●
Moniteur de phase					●	●				
Moniteur de phase multifonctions		●			●		●	●	●	●
Contrôle à distance		●			●		●	●	●	●
Module de communication en série Modbus	●	●	●		●		●	●	●	●
Module de communication en série BACnet		●			●		●	●	●	●
Module de communication en série LonWorks		●			●		●	●	●	●
Condensateur de mise en phase		●			●	●	●	●	●	●
Compensation du point de consigne avec sonde extérieure					●					
Compensation du point de consigne avec signal 0-10 mA					●					
Compensation du point de consigne avec signal 4-20 mA										
Récupération d'énergie partielle		●			●	●	●			
Récupération d'énergie totale					●		●	●	●	●
Compteur d'énergie					●					
Fonction ECOSHARE					●					
Vanne d'arrêt à l'aspiration et au refoulement du compresseur					●		●			
Couple de vannes d'arrêt à actionnement manuel										
Kit extension des limites de chauffage jusqu'à -10°C					●					
Détecteur de fuite monté dans les capotages										
Détecteur de fuite avec fonctionnalité pump down monté dans les capotages							●			
Contrôle du débit variable via Inverter en fonction de l'écart thermique										









































# Gammes Rooftop & Ventilation double flux



NOM DU MODÈLE	Page	Nombre de produits
Unités Rooftop	172	5
Ventilations double flux thermodynamiques	172	2
Tableaux de compatibilité des options Rooftop	173	-



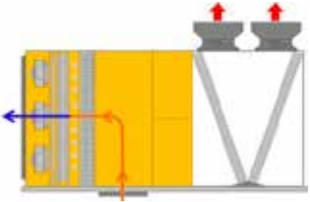
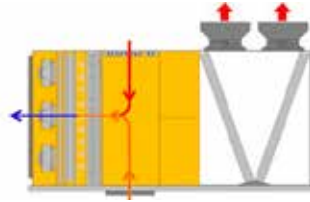
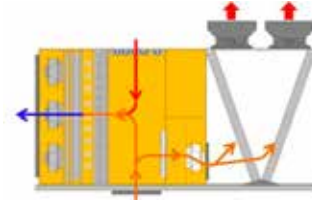
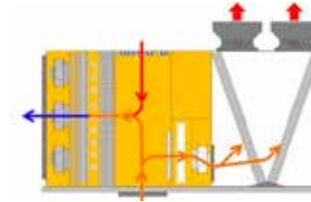

## UNITÉS ROOFTOP

Gamme	Nom de l'unité		Photo	Technologie	Réfrigérant	Froid (kW)	Chaud (kW)	Caractéristiques
	Froid seul	Réversible						
SMARTPACK2	-	CKN-XHE2i		Scroll Inverter		19-46	20-44	  
CLIVETPack² FFA	-	CSRN-XHE2-FFA		Scroll		33-90	40-90	   
CLIVETPack²	-	CSNX-XHE2		Scroll		36-174	36-166	    
CLIVETPack² HSE	-	CSRN-XHE2		Scroll		45-148	44-154	   
CLIVETPack²	CSRT-XHE2	CSRN-XHE2		Scroll		152-376	150-327	   

### Configurations des rooftops

			
Air recyclé 100% (CAK)	Mélange recyclage + Air neuf (CBK)	Mélange recyclage + Air neuf + Extraction (Récupération sur l'air extrait) (CCK)	Mélange recyclage + Air neuf + Extraction avec récupération thermodynamique sur l'air extrait via batterie de récupération (Configuration non disponible sur gamme SmartPack²) (CCKP)

## VENTILATIONS DOUBLE FLUX THERMODYNAMIQUES

Gamme	Nom de l'unité		Photo	Technologie	Réfrigérant	Froid (kW)	Chaud (kW)	Caractéristiques
	Froid seul	Réversible						
ELFOFresh Large	-	CPAN-U		Scroll		006-16	007-17	1200 à 3300 m³/h
ZEPHIR³	-	CPAN-XHE3		Scroll Inverter		010-96	006-97	1300 à 14 000 m³/h

### Configurations des ventilations double flux thermodynamiques

	<p>EX: Air rejeté RA: Retour d'Air SA: Air soufflé OA: Air Neuf</p> <p>1 Section d'extraction de l'air vicié et récupération d'énergie 2 Section de traitement et de soufflage de l'air neuf 3 Zone thermodynamique et de contrôle électronique des compresseurs</p>
---	--

## + PRODUITS

- Réduit la puissance de la production de chauffage primaire (chaudière, PAC...).
- Réduit la puissance de la production de refroidissement primaire (systèmes de climatisation à détente directe ou indirecte).
- Se substitue à une Centrale de Traitement d'Air conventionnelle (efficacité de filtration de G4 à H10).
- Compacité du produit (2465x2330 mm pour la plus grosse taille).

## CARACTÉRISTIQUES

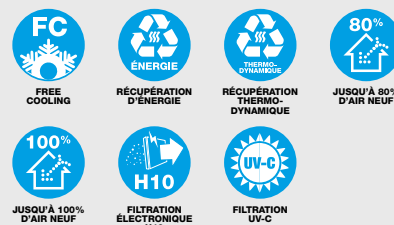

**TABLEAUX DE COMPATIBILITÉ DES OPTIONS ROOFTOP**

Modèle	CKN-XHE2i	CSRN-XHE2-HSE	CSNX-XHE2	CSRN-XHE2 FFA	CSRT/CSRN-XHE2
Free-cooling	●	●	●		●
Sonde de qualité de l'air CO2	●	●	●		●
Sonde de qualité de l'air CO2 et VOC	●	●	●		●
Registre air neuf manuel (CBK)	●	●			●
Registre air neuf motorisé ON/OFF (CBK)	●	●			
Registre air neuf motorisé modulant (CBK)	●	●	●		
Débit d'air variable	●	●	●		●
Débit d'air constant	●	●	●	●	●
Chauffage gaz 35 kW	●	●	●	●	
Chauffage gaz 44 kW	●	●	●	●	
Chauffage gaz 65 kW	●	●	●	●	●
Chauffage gaz 82 kW	●	●	●	●	●
Chauffage gaz 100 kW		●	●		●
Chauffage gaz 130 kW		●	●		●
Chauffage gaz 164 kW					●
Chauffage gaz 200 kW					●
Chauffage gaz 300 kW					●
Filtres F7		●	●	●	●
Filtration électronique (efficacité H10)	●	●	●	●	●
Filtration UV-C		●	●	●	●
Pressostat différentiel d'encrassement filtres	●	●	●	●	●
Batterie eau chaude 2 rangs	●	●	●	●	●
Vanne 3 voies modulante	●	●	●	●	●
Vanne 2 voies modulante		●	●	●	●
Résistance électrique de 4,5 kW	●				
Résistance électrique de 6 kW	●		●		
Résistance électrique de 9 kW	●	●	●	●	
Résistance électrique 12 kW		●		●	
Résistance électrique de 13,5 kW	●		●		
Résistance électrique de 18 kW	●	●	●	●	
Résistance électrique de 24 kW	●	●			●
Résistance électrique de 27 kW			●	●	
Résistance électrique 36 kW		●	●		●
Résistance électrique 48 kW					●
Batterie de réchauffage gaz chaud	●	●	●	●	●
Humidificateur à vapeur électrodes immergés de 3 kg/h	●	●	●		



**TABLEAUX DE COMPATIBILITÉ DES OPTIONS ROOFTOP**

Modèle	CKN-XHE2i	CSRN-XHE2-HSE	CSNX-XHE2	CSRN-XHE2 FFA	CSRT/CSRN-XHE2
Humidificateur à vapeur électrodes immergés de 5 kg/h	●	●	●	●	
Humidificateur à vapeur électrodes immergés de 8 kg/h	●	●	●	●	●
Humidificateur à vapeur électrodes immergés de 15 kg/h		●	●	●	●
Humidificateur à plaques à eau perdue		●	●	●	●
Moniteur de phases	●	●	●	●	
Moniteur de phases multifonction					●
Condenseur de mise phase (cos> 0,9)	●	●	●	●	●
Antivibratils en caoutchouc	●	●	●	●	●
Antivibratils en caoutchouc pour unité module gaz		●	●	●	●
Récupération thermodynamique de l'air refoulé		●			●
Récupération thermodynamique de l'air rejeté THOR		●	●		●
Récupération active de l'air expulsé				●	
Refoulement d'air vers le bas		●	●	●	●
Refoulement d'air vers le haut		●	●	●	●
Refoulement latéral	●	●	●	●	●
Aspiration par le bas		●	●	●	●
Aspiration latérale	●	●	●	●	●
Dispositif de réduction de consommation ventilateurs extérieurs ECOBREEZE		●	●	●	●
Ventilateurs haute pression		●	●	●	●
Récupération énergétique de la réfrigération alimentaire		●			●
Version basse température extérieure		●	●	●	●
Manomètres haute et basse pression		●	●	●	●
Module de communication Modbus	●	●	●	●	●
Module de communication LonWorks		●	●	●	●
Module de communication BACnet-IP		●	●	●	●
Détecteur de fumée (DAD)		●	●	●	●
Dispositif de mise en marche graduelle du compresseur		●	●	●	●
Clivet master system		●	●	●	●
Panneaux sandwich M0	●	●	●	●	●
Costière		●	●	●	●
Diffuseur à efficacité élevée par ventilateur axial - Axitop		●	●	●	●
Revêtement acrylique pour évaporateur	●	●	●	●	●
Revêtement acrylique pour condenseur	●	●	●	●	●

## **CLIVET** FABRICANT LEADER EUROPÉEN

Airwell dispose de **l'exclusivité de la commercialisation** de la marque italienne en France et distribue l'intégralité de l'offre Clivet, en privilégiant les **solutions eau glacée** et la **gamme rooftop**.

### CLIVET C'EST :

- **30 ans d'activité** pour offrir des solutions pour le confort durable et le bien-être de l'individu et de l'environnement.
- **Le spécialiste** des machines hautes performances.
- Une usine de **50 000 m<sup>2</sup>**.
- Des produits **certifiés**



## GARANTIES DES PRODUITS

### GARANTIE STANDARD

- **18 mois** après la date d'envoi du produit
- **ou 12 mois** après la mise en service

### EXTENSION DE GARANTIE

- 1 an supplémentaire: **+4 %** du prix de vente du produit
- 2 ans supplémentaires: **6 %** du prix de vente du produit
- 3 ans supplémentaires: **8 %** du prix de vente du produit





### CONTACTEZ-NOUS :

Horaires ■ **Lundi au vendredi de 9h à 12h30 et de 14h à 17h**  
Tél. ■ **01 76 21 82 94/Choix 3**  
Email ■ **service@airwell-res.com**



# Gamme Condensation à eau

NOM DU MODÈLE		Type de fluide	Page	kBTU/h kW	7 2	9 2,5	18 5	24 7	31 9	41 13	51 17	71 21,5	81 23,5	101 31,5
POMPE À CHALEUR SUR BOUCLE D'EAU Idéale pour enseignes	<b>DFO 5 à 17</b> 	R410A	178		●	●	●							
	<b>DFO 31 à 101</b> 	R410A	179					●	●	●	●	●	●	●



Vitesse fixe  
Réversible

# DFO 5 À 17 POMPE À CHALEUR SUR BOUCLE D'EAU



## + PRODUITS

- Télécommande incluse (voir page 198)
- Solution sans unité extérieure
- Monobloc
- Design compact
- Large gamme de puissance
- Thermostat inclus (Réf. 7ACEL1880)

## CARACTÉRISTIQUES

### TECHNOLOGIE:



### LE + « DÉVELOPPEMENT DURABLE »

→ Haute efficacité

### LE + « UTILISATEUR »

→ Classification au feu : M0 (compatible ERP)

### LE + « INSTALLATEUR »

→ Sortie alarme pour report défaut

### LE + « TECHNOLOGIE »

→ Sondes de température intégrées pour une optimisation de la consommation

### DONNÉES TECHNIQUES DFO 5 À 17

Unité intérieure		AW-DF0005-H11	AW-DF0009-H11	AW-DF0017-H11
Code		70G091075	70G091076	70G091077
Phase		Monophasé	Monophasé	Monophasé
<b>REFROIDISSEMENT</b>				
Puissance nominale <sup>(1)</sup>	kW	2,26	3,16	4,16
Puissance sensible	kW	1,91	2,75	3,50
Puissance absorbée totale	kW	0,54	0,74	0,92
EER		4,22	4,28	4,51
<b>CHAUFFAGE - AIR À 20 °C - EAU À 20 °C</b>				
Puissance nominale <sup>(2)</sup>	kW	2,76	3,85	4,92
Puissance absorbée totale	kW	0,55	0,77	1,06
COP		4,99	4,97	4,66
<b>CHAUFFAGE - AIR À 20 °C - EAU À 15 °C</b>				
Puissance nominale <sup>(3)</sup>	kW	2,46	3,33	4,42
Puissance absorbée totale	kW	0,55	0,73	1,02
COP		4,42	4,47	4,30
<b>UNITÉ INTÉRIEURE</b>				
Pression acoustique à 1 m	dB(A)	33	34	35
Nombre de compresseurs	nb	1	1	1
Type de compresseur		Rotatif		
Débit d'air	m³/h	533	612	800
Type de ventilateur		Centrifuge		
Nombre de ventilateurs	nb	1	1	1
Pression statique externe	Pa	40 (0-80)	40 (0-80)	40 (0-80)
Débit d'entrée d'eau <sup>(4)</sup>	l/s	0,13	0,18	0,24
Dimension (LxHxP)	mm	1034x361x513	1034x361x513	1034x386x513
Poids net/Poids avec l'emballage	kg	71/81	74/84	82/92
<b>ALIMENTATION</b>				
Phase/Tension/Fréquence		1P/230V/50Hz	1P/230V/50Hz	1P/230V/50Hz
<b>DONNÉES ERP<sup>(5)</sup></b>				
SEER		3,75	3,90	4,18
SCOP		3,41	3,63	4,05
<b>LIAISONS FRIGORIFIQUES</b>				
Réfrigérant/PRP		R410A/2088	R410A/2088	R410A/2088
Charge	kg	0,47	0,64	1,3

- (1) Air ambiant à 27°C BS/19°C BH. Température d'entrée/sortie d'eau de l'échangeur 30°C/35°C.
- (2) Air ambiant à 20°C BS. Température d'entrée d'eau de l'échangeur 20°C. La température de sortie d'eau de l'échangeur est obtenue en fonction du débit d'eau de refroidissement.
- (3) Air ambiant à 20°C BS. Température d'entrée d'eau de l'échangeur 15°C. La température de sortie d'eau de l'échangeur est obtenue en fonction du débit d'eau de refroidissement.
- (4) Débit d'eau calculé en fonction des performances de refroidissement.
- (5) Données calculées selon EN14825: 2016.

### OPTIONS

Accessoire	Code
MODBUS DFO 5-17	7ACEL1881
Vanne modulante DFO 5-17	7ACFH0850



# DFO 31 À 101 POMPE À CHALEUR SUR BOUCLE D'EAU



## LE + « DÉVELOPPEMENT DURABLE »

→ Haute efficacité

## LE + « UTILISATEUR »

→ Classification au feu: M0 (compatible ERP)

## LE + « INSTALLATEUR »

→ Sortie alarme pour report défaut

## LE + « TECHNOLOGIE »

→ Sondes de température intégrées pour une optimisation de la consommation

## + PRODUITS

- Télécommande incluse (voir page 198)
- Solution sans unité extérieure
- Monobloc
- Design compact
- Large gamme de puissance
- Thermostat inclus (Réf. 7ACEL1880)

### DONNÉES TECHNIQUES DFO 31 À 101

Unité intérieure		AW-DF0031-H11	AW-DF0051-H11	AW-DF0071-H13	AW-DF0101-H13
Code		70G091079	70G091081	70G091082	70G091084
Phase		Monophasé	Monophasé	Triphasé	Triphasé
<b>REFROIDISSEMENT</b>					
Puissance nominale <sup>(1)</sup>	kW	8,08	10,60	16,90	25,00
Puissance sensible	kW	6,44	8,84	13,90	20,00
Puissance absorbée totale	kW	2,07	3,04	4,15	5,85
EER		3,90	3,53	4,07	4,27
<b>CHAUFFAGE</b>					
Puissance nominale <sup>(2)</sup>	kW	10,30	14,40	23,10	33,20
Puissance absorbée totale	kW	2,39	3,35	5,23	7,21
COP		4,31	4,30	4,41	4,60
<b>UNITÉ INTÉRIEURE</b>					
Pression acoustique à 1m <sup>(3)</sup>	dB(A)	42	44	45	45
Nb de compresseurs	nb	1	1	1	1
Type de compresseur		Rotatif	Rotatif	Scroll	Scroll
Débit d'air	m³/h	1500	2800	3800	4900
Type de ventilateur		Centrifuge			
Nombre de ventilateurs	nb	1	1	1	1
Pression statique externe <sup>(4)</sup>	Pa	270	290	310	220
Débit d'entrée d'eau	l/s	0,47	0,64	1,00	1,47
Dimension (LxHxP)	mm	962x490x692	1167x590x802	1167x590x802	1467x705x927
Poids net/Poids avec l'emballage	kg	103/107	138/143	151/156	200/225
<b>ALIMENTATION</b>					
Phase/Tension/Fréquence		1P/230V/50Hz	1P/230V/50Hz	3P/400V/50Hz/N	3P/400V/50Hz/N
<b>DONNÉES ERP<sup>(5)</sup></b>					
SEER		3,93	3,57	4,23	4,47
SCOP		3,82	3,81	3,91	4,08
<b>LIAISONS FRIGORIFIQUES</b>					
Réfrigérant/PRP		R410A/2088			
Charge	kg	0,95	1,10	1,30	3,20





### OPTIONS

Accessoire	Code
Vanne modulante DFO 31-71	7ACFH0851
Vanne modulante DFO 101	7ACFH0852









- (1) Air ambiant à 27°C BS/19°C BH. Température d'entrée/sortie d'eau de l'échangeur 30°C/35°C.
- (2) Air ambiant à 20°C BS. Température d'entrée d'eau de l'échangeur 20°C. La température de sortie d'eau de l'échangeur est obtenue en fonction du débit d'eau de refroidissement.
- (3) Les niveaux sonores se réfèrent aux unités en conditions nominales avec une vitesse de ventilation moyenne.
- (4) Pression statique disponible avec ventilation en vitesse standard et filtre propre.
- (5) Données calculées selon EN14825: 2016.



# Systemes de contrôle

NOM DU MODÈLE	Page	TÉLÉCOMMANDE INFRAROUGE	TÉLÉCOMMANDE FILAIRE
Tableaux des compatibilités	182	-	-
Tableaux des fonctions	184	-	-
RC08C 	186	✓	
RC08A 	188	✓	
RC09 	190	✓	
RCW11 	192		✓
RCW26 	194		✓
RCW27 	196		✓
Télécommande pour DFO 	198		✓
Application AirHome - Résidentiel	200	-	-
Box AirHome	202	-	-
Application AirConnect Smart - DRV	204	-	-
Commandes DRV	206	-	-

## RÉSIDENTIEL, TERTIAIRE ET INDUSTRIELLE

GAMME		TÉLÉCOMMANDE INFRAROUGE			TÉLÉCOMMANDE FILAIRE					
		RC08C	RC08A	RC09	RCW11	RCW22	RCW25	RCW26	RCW27	Passerelle GTC
		7ACEL1740	7ACEL1791	7ACEL1758	7ACEL1774	7ACEL1778	7ACEL1832	7ACEL1876	7ACEL1874	7ACEL1708
										
MURAL	HDH Harmonia	●				●				
	HDLW Aura		●						●	
	HKD Horus	●								
CONSOLE, ALLÈGE & COLONNE	XDL		●						●	
	XDM Hemera	●				● (XDM018)		●		
	FDM	●			●			●		●
	FWDB						●			
	SDM			●						
CASSETTE	DDM	●			●			●		●
	CDM	●			●			●		●
MONOBLOC	MFH Maui MFR Maui	●								
	WFD	●								







**DRV**

	TÉLÉCOMMANDE INFRAROUGE	TÉLÉCOMMANDE FILAIRE					
	RCV02	RWV03	RWV05	RWV07	RWV08	RWV06	RWV09
	7ACELH022 	7ACELH032 	7ACELH021 	7ACELH024 	7ACELH025 	7ACELH023 	7ACELH038 
HBV	●	●	●	●	●	●	●
CBV	●	●	●	●	●	●	●
CFV	●	●	●	●	●	●	●
FAV	●	●	●	●	●	●	●
DDV	●	●	●	●	●	●	●
DBV	●	●	●	●	●	●	●
DCV	●	●	●	●	●	●	●
EAV	●		●	●	●	●	●









● Télécommande standard    ● Télécommande en option



## RÉSIDENTIEL, TERTIAIRE ET INDUSTRIELLE

FONCTION	TÉLÉCOMMANDE INFRAROUGE			TÉLÉCOMMANDE FILAIRE				
	RC08C	RC08A	RC09	RCW11	RCW25	RCW26	RCW27	
	7ACEL1740 	7ACEL1791 	7ACEL1758 	7ACEL1774 	7ACEL1832 	7ACEL1876 	7ACEL1874 	
UTILISATEUR	Minuterie Marche/Arrêt	●	●	●	●	●	●	
	Minuterie hebdomadaire				●	●	●	
	Mode silencieux/petite vitesse du ventilateur	●	●	●	●	●		
	Fonction "I Feel"	●	●	●	●	●	●	
	Fonction nettoyage	●	●	●				
	Mode nuit (mode économie)	●	●	●			●	
	Blocage télécommande	●	●		●	●	●	●
	Mode turbo	●	●	●			●	●
	Fonction "Follow me" (détecteur de présence)							
	Batterie faible	●	●	●	●			
INSTALLATEUR	Mode hors gel	●	●				●	
	Mode maintenance	●	●					
	Commande de groupe					●	●	
	Température compensation	●	●			●		
	Mode chaud seul	●	●					
	Définition mode priorité (multisplit)	●	●					
	Affichage paramètre fonction (température, ouverture détendeur, compresseur...)	●	●					
	Affichage défaut de fonctionnement				●	●	●	●

**DRV**

		TÉLÉCOMMANDE INFRAROUGE	TÉLÉCOMMANDE FILAIRE						
		RCV02	RWV03	RWV05	RWV07	RWV08	RWV06	RWV09	TD02
		7ACELH022	7ACELH032	7ACELH021	7ACELH024	7ACELH025	7ACELH023	7ACELH038	7ACELH014
									
UTILISATEUR	Minuterie Marche/Arrêt	●	●	●	●	●	●	●	
	Minuterie hebdomadaire				●	●	●	●	
	Mode silencieux/petite vitesse du ventilateur		●	●	●	●	●	●	
	Fonction "I Feel"			●	●	●			
	Fonction nettoyage		●	●	●	●			
	Mode nuit (mode économie)			●	●	●			
	Blocage télécommande			●	●		●	●	
	Mode turbo				●				
	Fonction "Follow me" (détecteur de présence)				●				
	Batterie faible	●	●	●	●	●	●	●	
Compatibilité WiFi							●		
INSTALLATEUR	Supervision								●
	Commande de groupe		●	●	●	●	●	●	
	Contrôle centralisé					●	●	●	
	Mode chaud seul			●	●	●	●	●	
	Affichage défaut de fonctionnement	●	●	●	●	●	●	●	



## PRODUITS COMPATIBLES

- |                |                |            |
|----------------|----------------|------------|
| ■ HDH Harmonia | ■ FDM          | ■ MFH Maui |
| ■ HKD Horus    | ■ DDM (option) | ■ MFR Maui |
| ■ XDM Hemera   | ■ CDM          | ■ WFD      |

## 1 AFFICHAGE

Les informations s'affichent lorsque la télécommande est allumée.

Mode de fonctionnement		Automatique	
		Chauffage	
		Refroidissement	
		Ventilation uniquement	
		Déshumidification (séchage)	
		Envoi des données vers le récepteur du climatiseur	
		Horloge (heures et minutes)	
		Fonction "TIME ON" configurée et activée	
		Fonction "TIME OFF" configurée et activée	
		Fonction de répétition de la programmation	
		Mode fonctionnement SLEEP (sommeil)	
		Mode SILENCIEUX	
	Description de la détection d'une pile faible		Le symbole de piles faibles de la télécommande continue de clignoter lorsque les piles sont faibles, cela peut réduire la distance de transmission de la télécommande et brouiller l'affichage. Remplacer immédiatement les piles usagées par des piles neuves. Le symbole de piles faibles s'éteint dès que les piles ont été remplacées.
Indication de vitesse du ventilateur			Vitesse réduite
			Vitesse moyenne
			Vitesse élevée
		Vitesse automatique du ventilateur	

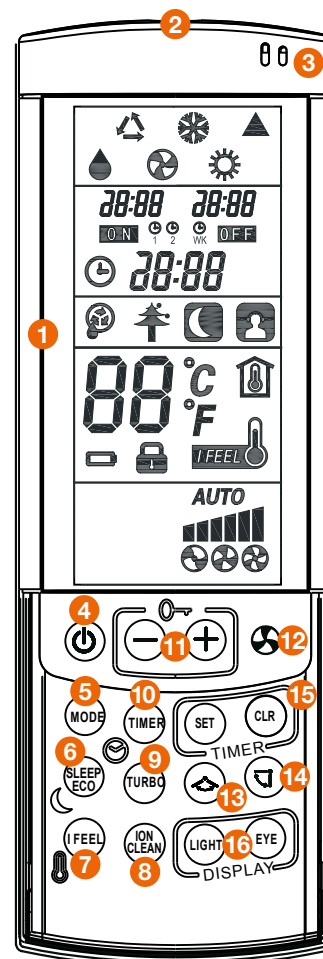

## 2 TRANSMETTEUR

Lors de l'appui sur un des boutons de la télécommande, le symbole ▲ s'affiche sur l'écran et transmet les modifications de réglage au récepteur du climatiseur.

## 3 CAPTEUR

La sonde d'ambiance située à l'intérieur de la télécommande mesure la température de la pièce.

## 4 BOUTON DE FONCTIONNEMENT ON/OFF

Ce bouton allume et éteint le climatiseur.

## 5 BOUTON DE SÉLECTION DE MODE

Presser ce bouton pour changer de mode.

	<b>Automatique.</b> Lorsque ce mode est sélectionné, le climatiseur calcule la différence entre le réglage du thermostat et la température de la pièce et passe automatiquement en mode "COOL" (refroidissement) ou "HEAT" (chauffage).
	<b>Chauffage.</b> Le climatiseur chauffe l'air ambiant.
	<b>Refroidissement.</b> Le climatiseur rafraîchit la pièce.
	<b>Ventilation uniquement.</b> Le climatiseur fait circuler de l'air.
	<b>Déshumidification (séchage).</b> Le climatiseur déshumidifie l'air de la pièce.
	<b>Refroidissement / Séchage / Chauffage</b>

## 6 BOUTON SLEEP (SOMMEIL)/ECO

**Ce bouton a 2 fonctions:**

- La fonction sommeil: (courte pression)
- La fonction économie (longue pression)

Pour plus de détails, consulter le "Fonctionnement du mode SLEEP (sommeil)" et le "Fonctionnement du mode ÉCONOMIE".

## 7 BOUTON "I FEEL" D'AFFICHAGE ET DE DÉTECTION DE LA TEMPÉRATURE DE LA PIÈCE

Active la fonction de détection de la température autour de la télécommande. Cette fonction est disponible en mode AUTO, FROID et CHAUD.

## 8 BOUTON ION/CLEAN

**Ce bouton a 2 fonctions:**

- La fonction ION (IONISEUR): courte pression
- La fonction CLEAN (NETTOYAGE): longue pression

Pour plus de détails, consulter le "Fonctionnement du mode IONISEUR (optionnel)" et le "Fonctionnement du mode NETTOYAGE".

## 9 BOUTON TURBO

Active la fonction TURBO permet d'accélérer le chauffage ou le refroidissement.

## 10 BOUTON TIMER (PROGRAMMATION)

Active/désactive la PROGRAMMATION.

Pour plus de détails, référez-vous à la section de "RÉGLAGE DE LA MINUTERIE".





## 11 BOUTONS DE RÉGLAGE DE LA TEMPÉRATURE

- - (**plus frais**). Réduit la température réglée.
- + (**plus chaud**). Augmente la température réglée.

Appuyer sur les boutons "-" et "+" simultanément pour bloquer ou débloquer le clavier.

## 12 BOUTON DE SÉLECTION DE VITESSE DU VENTILATEUR

Presser ce bouton pour changer de mode.

	La vitesse du ventilateur est sélectionnée automatiquement.		Vitesse élevée
	Vitesse moyenne		Vitesse réduite

Appuyez sur ce bouton pendant au moins 2 secondes pour activer le mode Silencieux.

## 13 BOUTON BALAYAGE D'AIR HORIZONTAL

Si le climatiseur a un moteur à balayage horizontal, appuyez sur le bouton pour activer le balayage d'air horizontal automatique.

## 14 BOUTON D'OSCILLATION VERTICALE

Active l'oscillation du balayage d'air verticale automatique.

Pour plus de détails référez vous à la section "RÉGLAGE DE LA DIRECTION DU FLUX D'AIR".

## 15 BOUTONS SET / CLEAR

- **Bouton SET.** Sélectionne les fonctions: réglage de l'heure / réglage de la programmation ON/OFF.  
Pour les détails voir "COMMENT RÉGLER L'HEURE ACTUELLE" et "RÉGLAGE DE LA MINUTERIE".
- **Bouton CLEAR.** Appuyer sur le bouton CLEAR pour annuler tous les opérations de la programmation.

## 16 BOUTONS LIGHT / EYE

- **Bouton LIGHT (éclairage).** Active/désactive l'affichage sur le panneau de l'unité intérieure. Active/désactive le Bip sonore.
- **Bouton EYE (optionnel).** Permet de détecter une présence humaine dans la pièce et de se mettre en marche ou en attente.



## PRODUITS COMPATIBLES

- HDLW Aura
- XDL

### 1 AFFICHAGE

Les informations s'affichent lorsque la télécommande est allumée.

Mode de fonctionnement		Automatique
		Chauffage
		Refroidissement
		Ventilation uniquement
		Déshumidification (séchage)
		Envoi des données vers le récepteur du climatiseur
		Horloge (heures et minutes)
		Fonction "TIME ON" configurée et activée
		Fonction "TIME OFF" configurée et activée
		Mode NETTOYAGE
		Mode fonctionnement SLEEP (sommeil)
		Mode IONISEUR /E.S.F.
		Mode ÉCONOMIE
	Description de la détection d'une pile faible	
		S'affiche lorsque la température atteinte est celle de la pièce
		Mode "I Feel"
		L'oscillateur de flux d'air horizontal automatique est en marche (pour le mode sélectionné uniquement)
Indication de vitesse du ventilateur		L'oscillation du volet d'alimentation automatique en air est en marche
		Le symbole de piles faibles de la télécommande continue de clignoter lorsque les piles sont faibles, cela peut réduire la distance de transmission de la télécommande et brouiller l'affichage. Remplacer immédiatement les piles usagées par des piles neuves. Le symbole de piles faibles s'éteint dès que les piles ont été remplacées.
Indication de vitesse du ventilateur		Vitesse réduite
		Vitesse moyenne
		Vitesse élevée
		Vitesse automatique du ventilateur
		Fonction TURBO

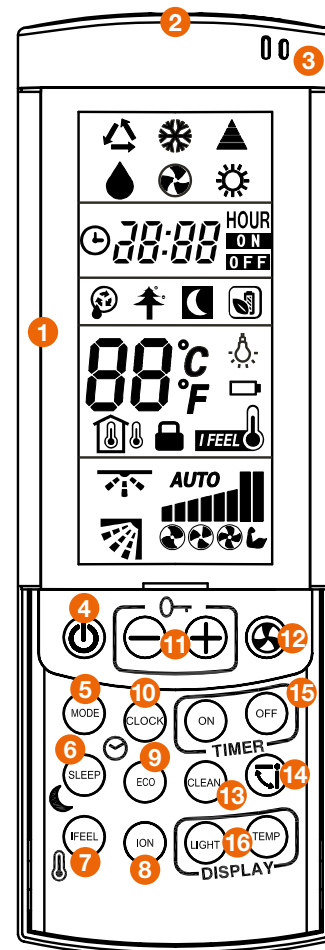

### 2 TRANSMETTEUR

Lors de l'appui sur un des boutons de la télécommande, le symbole ▲ s'affiche sur l'écran et transmet les modifications de réglage au récepteur du climatiseur.

### 3 CAPTEUR

La sonde d'ambiance située à l'intérieur de la télécommande mesure la température de la pièce.

### 4 BOUTON DE FONCTIONNEMENT ON/OFF

Ce bouton allume et éteint le climatiseur.

### 5 BOUTON DE SÉLECTION DE MODE

Presser ce bouton pour changer de mode.

	<b>Automatique.</b> Lorsque ce mode est sélectionné, le climatiseur calcule la différence entre le réglage du thermostat et la température de la pièce et passe automatiquement en mode "COOL" (refroidissement) ou "HEAT" (chauffage).
	<b>Chauffage.</b> Le climatiseur chauffe l'air ambiant.
	<b>Refroidissement.</b> Le climatiseur rafraîchit la pièce.
	<b>Ventilation uniquement.</b> Le climatiseur fait circuler de l'air.
	<b>Déshumidification (séchage).</b> Le climatiseur déshumidifie l'air de la pièce.
	<b>Refroidissement / Séchage / Chauffage</b>



## 6 BOUTON SLEEP (SOMMEIL)/ECO

### Ce bouton a 2 fonctions:

- La fonction sommeil : (courte pression)
- La fonction économie (longue pression)

Pour plus de détails, consulter le "Fonctionnement du mode SLEEP (sommeil)" et le "Fonctionnement du mode ÉCONOMIE".

## 7 BOUTON "I FEEL" D'AFFICHAGE ET DE DÉTECTION DE LA TEMPÉRATURE DE LA PIÈCE

Active la fonction de détection de la température autour de la télécommande. Cette fonction est disponible en mode AUTO, FROID et CHAUD.

## 8 BOUTON ION

### Ce bouton a 2 fonctions:

- La fonction ION (IONISEUR): courte pression
- La fonction CLEAN (NETTOYAGE): longue pression

Pour plus de détails, consulter le "Fonctionnement du mode IONISEUR (optionnel)" et le "Fonctionnement du mode NETTOYAGE".

## 9 BOUTON ÉCO (ÉCONOMIE)

- **Refroidissement.** Régler la température automatiquement pour économiser de l'énergie. L'affichage des températures indiquera "SE".
- **Chauffage.** Sélectionner le niveau de chauffage 8. L'écran de la télécommande affiche la température "8°C".

## 10 BOUTON CLOCK (HORLOGE)

L'horloge affiche l'heure actuelle.

Pour plus de détails référez-vous à la section "Comment régler l'heure actuelle".





## 11 BOUTONS DE RÉGLAGE DE LA TEMPÉRATURE

- - **(plus frais).** Réduit la température réglée.
- + **(plus chaud).** Augmente la température réglée.

Appuyer sur les boutons "-" et "+" simultanément pour bloquer ou débloquer le clavier.

## 12 BOUTON DE SÉLECTION DE VITESSE DU VENTILATEUR

Presser ce bouton pour changer de mode.

	La vitesse du ventilateur est sélectionnée automatiquement.		Vitesse élevée
	Vitesse moyenne		Vitesse réduite
	Fonction TURBO		

## 13 BOUTON CLEAN (NETTOYER)

Ce bouton permet de désactiver la fonction nettoyage en mode refroidissement et déshumidification.

## 14 BOUTON D'OSCILLATION

Active l'oscillation du volet d'approvisionnement en air dans diverses positions ou basculement automatique.

Pour plus de détails référez-vous à la section "RÉGLAGE DE LA DIRECTION DU FLUX D'AIR".

## 15 BOUTONS TIMER (ON/OFF)

Presser le bouton ON ou OFF pour activer la procédure de réglage.

Pour plus de détails référez-vous à la section "RÉGLAGE DE LA MINUTERIE".

## 16 BOUTONS LIGHT / TEMP

- **Bouton LIGHT (éclairage).** Active ou désactive l'affichage de la télécommande.
- **Bouton TEMP.** Affiche la température configurée, la température de la pièce ou celle de l'extérieur.

## PASSAGE EN MODE CHAUD SEUL



- Enlever les piles de la télécommande.
- Attendre que l'écran s'éteigne complètement.
- Insérer les piles.
- Dans les 60 secondes suivant l'insertion des piles:
  - La télécommande doit être en mode OFF.
  - Appuyer sur « I Feel » et « TEMP » en même temps pendant 5 s.
  - L'icône du mode chaud va clignoter 3 fois.
- Après cette manipulation, la télécommande est bloquée en mode chaud pour toujours. Impossible de revenir en arrière.



## PRODUITS COMPATIBLES

- HKD Horus (option)    ■ XDM Hemera 012 (option)    ■ SDM

### 1 AFFICHAGE

Les informations s'affichent lorsque la télécommande est allumée.

Mode de fonctionnement		Automatique
		Refroidissement
		Déshumidification (séchage)
		Chauffage
		Ventilation uniquement
		Affichage d'envoi du signal
		Affichage position
		Verrouillage
		Minuterie Marche/Arrêt
		Affichage de la température
		Mode SILENCE
		Mode VEILLE
		Mode CHAUFFAGE AIDÉ
		Mode SANTÉ
	Mode ALIMENTATION	
Description de la détection d'une pile faible	Le symbole de piles faibles de la télécommande continue de clignoter lorsque les piles sont faibles, cela peut réduire la distance de transmission de la télécommande et brouiller l'affichage.	
Indication de vitesse du ventilateur		Vitesse réduite
		Vitesse moyenne
		Vitesse élevée
	AUTO	Vitesse automatique du ventilateur

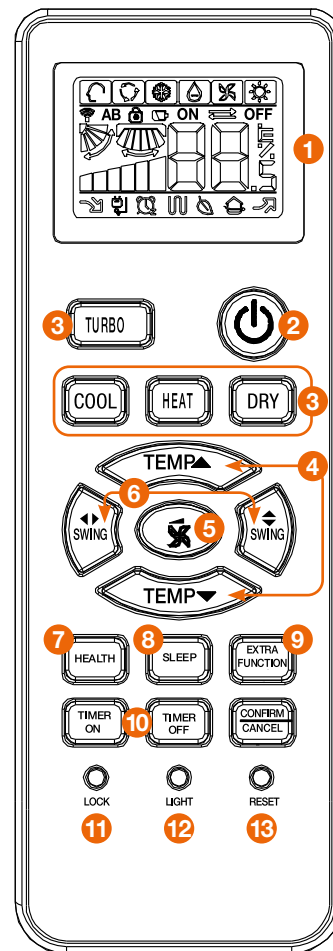

### 2 BOUTON DE FONCTIONNEMENT ON/OFF

Ce bouton allume et éteint le climatiseur.

### 3 BOUTON DE SÉLECTION DE MODE

Presser ce bouton pour changer de mode.

	<b>Automatique.</b> Le climatiseur sélectionne automatiquement le mode de fonctionnement REFROIDISSEMENT ou CHAUFFAGE en fonction de la température de la pièce. Lorsque la VENTILATION est réglée sur AUTO, le climatiseur ajuste automatiquement la vitesse du ventilateur en fonction de la température de la pièce.
	<b>Chauffage.</b> L'air chaud souffle pendant une courte période de temps en raison de la fonction de prévention du tirage de froid. Lorsque l'on passe d'une unité intérieure à deux unités ou plus, l'unité en mode ARRÊT n'enverra pas de souffle d'air pendant les 7 premières minutes, et il se peut que la température affichée soit différente de la température réelle.
	<b>Refroidissement.</b> Le climatiseur rafraîchit la pièce.
	<b>Ventilation uniquement.</b> L'appareil ne fonctionnera pas en mode REFROIDISSEMENT ou CHAUFFAGE, mais fonctionnera seulement en mode VENTILATION; AUTO n'est pas disponible lorsque le mode VENTILATION est sélectionné. Et le réglage température est désactivé. En mode VENTILATION, le fonctionnement veille n'est pas disponible.
	<b>Déshumidification (séchage).</b> Lorsque la température de la pièce est inférieure de 2°C à la température de réglage, l'appareil fonctionne de façon intermittente à vitesse LENTE, quel que soit le réglage de VENTILATION.

### 4 BOUTONS DE RÉGLAGE DE LA TEMPÉRATURE

- **TEMP ▲ (plus chaud).** À chaque pression du bouton, le paramètre de température augmente de 1°C; appuyez sur le bouton sans le relâcher pour augmenter rapidement cette valeur.
- **TEMP ▼ (plus froid).** À chaque pression du bouton, le paramètre de température baisse de 1°C; appuyez sur le bouton sans le relâcher pour réduire rapidement cette valeur.

### 5 BOUTON DE SÉLECTION DE VITESSE DU VENTILATEUR

Presser ce bouton pour changer de mode.

AUTO	Le climatiseur ajuste automatiquement la vitesse du ventilateur en fonction de la température de la pièce.		Vitesse élevée
	Vitesse moyenne		Vitesse réduite

## 6 BOUTONS SWING (OSCILLATION)

Presser ces boutons pour changer de mode.

<b>SWING</b> ◀▶ <b>Oscillation horizontale</b>		Position 1 : REFROIDISSEMENT / DÉSHUMIDIFICATION / AUTO (état initial)
		Position 1 : CHAUFFAGE (état initial)
		Position 2
		Position 3
		Position 4 : Balayage auto
		Position 5 : Aucun mouvement

- Appuyez sur le bouton **SWING** ◀▶: la position change comme la Position 4.
- Appuyez de nouveau sur le bouton **SWING** ◀▶: le déflecteur vertical s'arrête sur la position actuelle et la fonction balayage est désactivée.
- Appuyez sur le bouton pour accéder aux options supplémentaires: Position 2 / Position 3.
- Réglage du flux d'air gauche et droit (manuel). Déplacez la pale verticale d'un cran sur le climatiseur pour la direction gauche et droit en vous reportant à l'illustration.

## 7 BOUTON HEALTH

Bouton santé

## 8 BOUTON SLEEP

Bouton dormir

## FONCTION VEILLE

Appuyez sur le bouton pour accéder aux options supplémentaires, lorsque vous faites basculer l'écran sur , clignote. Puis appuyez sur pour accéder à la fonction veille.

- **En mode REFROIDISSEMENT, SEC:** Une heure après le démarrage du mode VEILLE, la température sera de 1°C plus élevée que le paramètre de température.
- **En mode CHAUFFAGE:** Une heure après démarrage du mode VEILLE, la température sera de 2°C plus basse que le paramètre de température.
- **En mode AUTO:** L'appareil fonctionne dans le mode de veille correspondant adapté au mode de fonctionnement sélectionné automatiquement.
- **En mode VENTILATION:** Pas de fonction de VEILLE.

**Remarque:** Lorsque la fonction MINUTERIE est activée, la fonction de veille ne peut pas être activée.

## 9 BOUTON FONCTION EXTRA

### → Fonctionnement PUISSANCE

Lorsque vous avez besoin d'un chauffage ou d'un refroidissement rapide, vous pouvez utiliser cette fonction. Appuyez sur le bouton pour accéder aux options supplémentaires, lorsque vous faites basculer l'écran sur , clignote, puis appuyez sur pour accéder à la fonction puissance.

### → Fonctionnement SILENCIEUX

Utilisez cette fonction lorsque vous avez besoin de silence pour lire ou vous reposer. Appuyez sur le bouton SILENCIEUX, la télécommande affiche , puis activez la fonction silencieux.

## 10 BOUTON TIMER (PROGRAMMATION)

Une fois l'appareil démarré, sélectionner le mode de fonctionnement désiré:

- Appuyez sur le bouton pour changer le mode de MINUTERIE. À chaque pression du bouton, l'affichage change de la façon suivante: Télécommande:

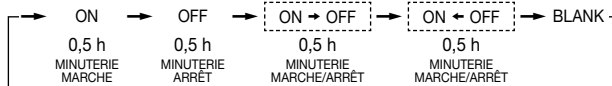

Sélectionner ensuite le mode de MINUTERIE voulu ( ou ou MINUTERIE MARCHÉ-ARRÊT). "ON" ou "OFF" clignotera.

- Appuyez sur le bouton ▲ / ▼ pour régler l'heure. À chaque fois que vous appuyez sur le bouton ▲, le réglage de l'heure augmente de 0,5 heure pour les 12 premières heures, puis d'1 heure. À chaque fois que vous appuyez sur le bouton ▼, le réglage de l'heure diminue de 0,5 heure pour les 12 premières heures, puis d'1 heure. Le réglage peut se faire sur 24 heures.

### → Confirmer le réglage de l'heure

Après avoir réglé l'heure, appuyez sur le bouton et confirmez l'heure. Le bouton MARCHÉ ou ARRÊT s'arrête alors de clignoter.

### → Annuler le réglage de l'heure

Appuyez plusieurs fois sur le bouton minuterie jusqu'à ce que l'affichage de l'heure soit effacé.

### Astuces:

Après remplacement des piles ou si une coupure de courant se produit, l'heure doit être à nouveau réglée.

Selon les horaires de ou , Marche-Arrêt ou Arrêt-Marché se produira.

## 11 BOUTON LOCK

Verrouille les boutons et l'affichage LCD.

## 12 BOUTON LIGHT

Contrôle l'allumage et l'extinction des diodes de l'écran

## 13 BOUTON RESET

Appuyer sur ce bouton pour réinitialiser la télécommande si le fonctionnement est anormal.



## PRODUITS COMPATIBLES

■ FDM (option)    ■ DDM    ■ CDM (option)

### 1 AFFICHAGE

Les informations s'affichent lorsque la télécommande est allumée.

	Mode de fonctionnement
	Vitesse de ventilation
	Position volet gauche-droite
	Position volet haut-bas
	Façade (non utilisé)
	Unité maître/esclave
	Fonction "I Feel"
	Mode turbo ou chauffage auxiliaire
	Degrés (°C/°F)
	Affichage de la température
	Verrouillage télécommande
	Température ambiante
	Affichage de l'heure
	Activation/Désactivation de la programmation
	Affichage de la programmation

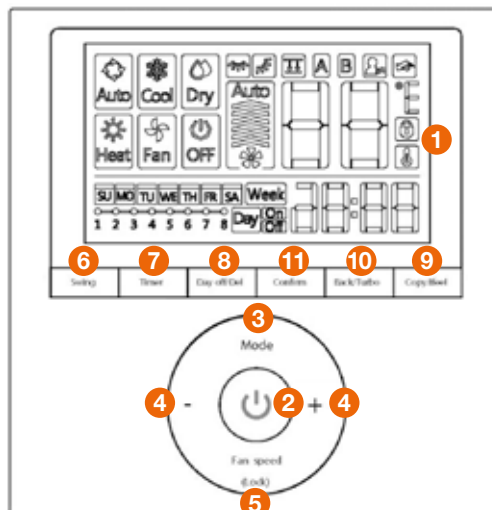

### 2 BOUTON DE FONCTIONNEMENT ON/OFF



Pour démarrer/arrêter l'utilisation, appuyez sur le bouton MARCHE/ARRÊT.

### 3 BOUTON DE SÉLECTION DE MODE

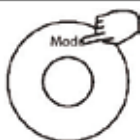

Appuyez sur le bouton MODE pour régler le mode d'utilisation. (La fonction Chaud n'est pas valide pour une unité de type Froid uniquement.)

	<b>Automatique.</b> Lorsque ce mode est sélectionné, le climatiseur calcule la différence entre le réglage du thermostat et la température de la pièce et passe automatiquement en mode "COOL" (refroidissement) ou "HEAT" (chauffage).
	<b>Refroidissement.</b> Le climatiseur rafraîchit la pièce.
	<b>Déshumidification (séchage).</b> Le climatiseur déshumidifie l'air de la pièce.
	<b>Chauffage.</b> Le climatiseur chauffe l'air ambiant.
	<b>Ventilation uniquement.</b> Le climatiseur fait circuler de l'air.
	Le climatiseur est à l'arrêt.

### 4 BOUTONS DE RÉGLAGE DE LA TEMPÉRATURE

- - (plus frais). Réduit la température réglée.
- + (plus chaud). Augmente la température réglée.

### 5 BOUTON DE SÉLECTION DE VITESSE DE VENTILATEUR





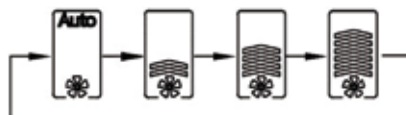

Appuyez sur le bouton pour régler la vitesse de ventilation. (Ce bouton n'est pas disponible en mode AUTO ou DÉSHUMIDIFICATION.)







Appuyez sur le bouton "Fan speed (Lock)" verrouillage pendant 3 secondes pour activer la fonction de verrouillage et verrouiller tous les boutons de la télécommande filaire.

## 6 BOUTON D'OSCILLATION VERTICALE/HORIZONTALE

	Appuyez sur le bouton "SWING" pour démarrer le mouvement du volet haut-bas. Appuyez de nouveau dessus pour l'arrêter. Lorsque la fonction est activée, l'icône  apparaît.
	Maintenez appuyé sur le bouton "SWING" pour démarrer le mouvement du volet gauche/droite. Appuyez de nouveau dessus pour l'arrêter. Lorsque la fonction est activée, l'icône  apparaît.

## 7 BOUTON TIMER (PROGRAMMATION)

	<b>Programmation HEBDOMADAIRE</b> Utilisez cette fonction de la programmation pour régler les heures de fonctionnement pour chaque jour de la semaine.
	<b>Activation de la programmation</b>
	<b>Désactivation de la programmation</b>
	<b>Activation et désactivation de la programmation</b> Utilisez cette fonction de la programmation pour démarrer et arrêter le climatiseur. La minuterie s'active et le climatiseur démarre et s'arrête une fois la durée écoulée.



## 6 + 7 FONCTION SON DES TOUCHES

	Appuyez sur les boutons "SWING" et "TIMER" simultanément pendant 3 secondes pour arrêter le son des touches.
---	--

## 8 BOUTON DAY OFF/DEL

	<b>Ce bouton a 2 fonctions :</b> → La fonction DAY OFF : appuyer sur ce bouton pour régler le jour d'arrêt de fonctionnement du climatiseur en cas d'absence. → La fonction DEL : pour annuler l'heure, le mode, la température et la vitesse du ventilateur.
---	---

## 9 BOUTON "I FEEL" D'AFFICHAGE ET DE DÉTECTION DE LA TEMPÉRATURE DE LA PIÈCE

	Active la fonction de détection de la température autour de la télécommande. Cette fonction est disponible en mode AUTO, FROID et CHAUD. Lorsque l'indication de fonction "I Feel"  apparaît, la température de la pièce est détectée au niveau de la télécommande filaire.
	Dans un contexte de programmation, ce bouton permet de copier le réglage d'un jour dans un autre jour.

## 10 BOUTON TURBO

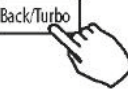
	→ Appuyez sur le bouton "BACK/TURBO" pour activer/désactiver la fonction Turbo/Chauffage auxiliaire. → La fonction BACK : dans un contexte de programmation, ce bouton permet de revenir en arrière.
---	---

## 11 BOUTON CONFIRM

	Confirme l'action programmée.
---	-------------------------------

## GESTION DES CODES ALARMES

Un code de dysfonctionnement indique le code d'erreur, ce qui peut être utile à des fins de service.

N°	Explication du code alarme	Affichage
1	Erreur de communication entre la télécommande et l'unité intérieure.	F0
2	La platine n'est pas normale.	F1





## PRODUITS COMPATIBLES

- XDM Hemera (option)
 ■ FDM (option)
 ■ DDM (option)
 ■ CDM (option)

### 1 AFFICHAGE

Les informations s'affichent lorsque la télécommande est allumée.

	Indication du mode de fonctionnement
	Indication de la vitesse du ventilateur
	Affichage de la température
	Indication de verrouillage
	Indication °C / °F
	Indication de l'unité principale et de l'unité secondaire
	Indication de la fonction turbo
	Indication de la température ambiante
	Indication tournante
	Indication de la fonction "Follow Me"
	Indication de l'oscillation gauche-droite (certains modèles)
	Affichage de l'horloge
	Allumage/Arrêt programmés
	Programmation

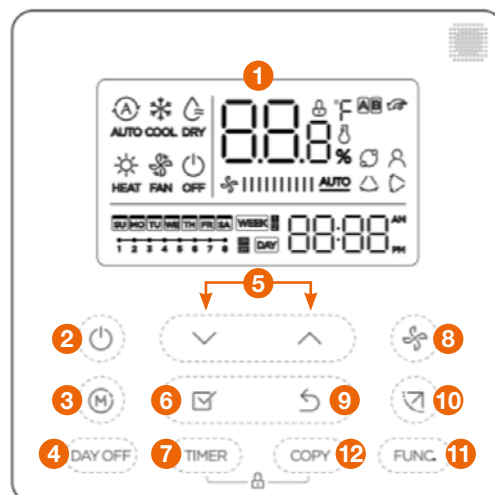

### 2 BOUTON DE FONCTIONNEMENT ON/OFF

Pour démarrer/arrêter l'utilisation, appuyez sur le bouton MARCHE/ARRÊT.

### 3 BOUTON DE SÉLECTION DE MODE

Appuyer sur le bouton Mode pour sélectionner le mode de fonctionnement (la fonction chauffage est invalide pour les unités de type refroidissement seul).

	Mode automatique
	Déshumidificateur
	Mode de fonctionnement : été
	FAN
	Mode de fonctionnement : hiver

### 4 TOUCHE DAY OFF/DEL

- En mode programmation hebdomadaire, appuyer sur le bouton Day off une fois. « 0h » s'affiche sur l'écran.
- Appuyer deux fois sur ce bouton. « 1h » s'affiche sur l'écran. Attendre 3 secondes pour confirmer. Cela signifie que l'unité reportera la programmation de 1 heure.
- Appuyer sur ce bouton 3 fois (« 2h » s'affiche à l'écran) et attendre 3 secondes pour de confirmer. L'unité reportera à présent la programmation de 2 heures.

### 5 BOUTON ADJUST

Ce bouton permet d'ajuster la température ainsi que défilés les différentes fonctions.

## 6 BOUTON CONFIRMER

Appuyez une fois pour confirmer vos choix lors de la programmation.

## 7 BOUTON TIMER

### PROGRAMMATION HEBDOMADAIRE

Cette fonction permet de programmer le fonctionnement du climatiseur chaque jour de la semaine.

### ALLUMAGE PROGRAMMÉ

Cette fonction permet de programmer la mise en marche du climatiseur. Quand cette fonction est activée, le climatiseur se mettra en marche à l'heure programmée. La minuterie fonctionne et le fonctionnement du climatiseur commence après que le temps soit passé.

### ARRÊT PROGRAMMÉ

Cette fonction permet de programmer l'arrêt du climatiseur. Quand cette fonction est activée, le climatiseur s'arrêtera automatiquement à l'heure programmée.

### ALLUMAGE ET ARRÊT PROGRAMMÉS

Cette fonction permet de programmer la mise en marche et l'arrêt du climatiseur. Quand cette fonction est activée, le climatiseur se mettra en marche et s'arrêtera aux heures programmées.

## 8 BOUTON FAN SPEED

Appuyez sur le bouton "Vitesse du ventilateur" pour régler la vitesse du ventilateur.

## 9 RETOUR EN BAS DE PAGE

Il permet de réaliser des retours en arrière lors de la programmation ou d'un choix de mode.

## 10 BOUTON OSCILLATION VOLET

Utilisez le bouton Swing pour ajuster la direction des volets.

## 11 BOUTON FONCTION

### TURBO

En mode Refroidissement/Chauffage, appuyer sur le bouton Fonction pour sélectionner la fonction Turbo. Appuyez de nouveau sur ce bouton pour annuler la fonction Turbo. Lorsque la fonction Turbo est activée, le symbole  est affiché.

### ROTATION

Lorsque le système de climatisation comprend deux unités, appuyer sur ce bouton pour sélectionner la fonction Rotation, puis sur le bouton de confirmation pour activer ou désactiver la fonction Rotation.

### FOLLOW ME

Appuyer sur le bouton Fonction pour choisir de détecter la température ambiante soit à partir de l'unité intérieure, soit à partir du contrôleur câblé.

## 12 BOUTON COPIER

Il permet de copier la programmation d'un jour sur un autre jour. Toute la programmation de la journée sera copiée. Cette fonction de copie est utile pour faciliter la programmation.

## AUTRES FONCTIONS

### MÉMORISATION

Après coupure électrique, la télécommande RCW26 restaure les modes de fonctionnement d'avant.

### VERROUILLAGE ENFANTS

Le verrouillage enfants permet d'éviter une mauvaise utilisation de la télécommande RCW26.

### TÉLÉCOMMANDE COMPATIBLE

Avec son récepteur infrarouge, la télécommande RCW26 peut recevoir les signaux de la télécommande infrarouge et d'envoyer les commandes à la climatisation.

### FOLLOW ME

La télécommande filaire RCW26 possède une sonde de température intégrée.

Le bouton Follow-Me permet d'activer cette sonde qui permet de détecter et ajuster la température ambiante pour assurer un meilleur confort.

## DONNÉES TECHNIQUES ET EXIGENCES

L'EMC et l'EMI sont conformes aux exigences de la certification CE.



## PRODUITS COMPATIBLES

- HDLW Aura (option)
- XDL (option)

### 1 AFFICHAGE

Les informations s'affichent lorsque la télécommande est allumée.

Mode de fonctionnement		Fonction d'oscillation verticale
		Fonction d'oscillation latérale
		Fonction FRESH AIR (air frais)
		Fonction SLEEP (veille)
		Mode AUTO
		Mode COOLING (climatisation)
		Mode DRY (séchage)
		Mode FAN (ventilateur)
		Mode HEATING (chauffage)
		Fonction HEALTH (purification)
		Fonction I-DEMAND
		Fonction ABSENCE
		Fonction VERROUILLAGE (les touches, la température, ON/OFF (Marche/Arrêt), le mode et l'économie d'énergie sont verrouillés par l'afficheur à distance)
		Vitesse du ventilateur définie actuelle
		Fonction MEMORY (mémoire) (en cas de panne de courant)
		Fonction DRED
		Fonction SAVE (économie d'énergie)
		Fonction X-FAN (turbo ventilateur)
		État temporisateur activé
		État carte de porte retirée ou personne ne s'est présenté
		Fonction QUIET (silence)
		Verrouillage des fonctions

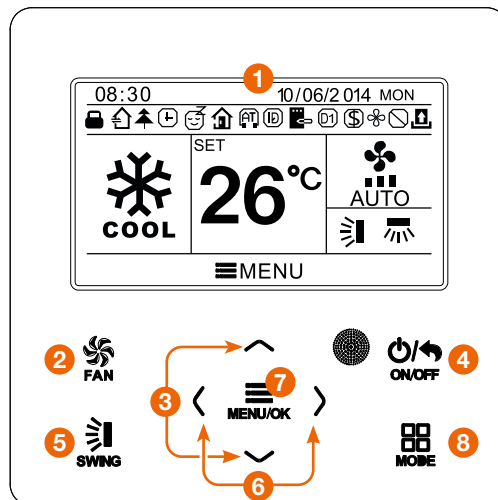

### 2 BOUTON DE SÉLECTION DE VITESSE DE VENTILATEUR

Presser ce bouton pour régler la vitesse de ventilation.

→ LOW (basse), MEDIUM (moyenne), HIGH (haute), TURBO et AUTO.

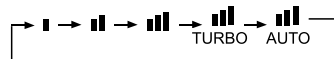

### 3 BOUTONS DE RÉGLAGE DE LA TEMPÉRATURE

- “” (plus chaud). Augmente la température réglée.
- “” (plus froid). Réduit la température réglée.

**Remarques:** - En mode AUTO (automatique), la température définie ne peut pas être réglée.  
- “” et “” permettent également de régler les paramètres et déplacer le curseur d'option.

### 4 BOUTON DE FONCTIONNEMENT ON/OFF/BACK (MARCHE/ARRÊT/RETOUR)

Pour démarrer/arrêter l'utilisation, appuyez sur le bouton MARCHE/ARRÊT.

### 5 BOUTONS SWING (OSCILLATION)

Presser ce bouton pour changer de mode.



→ Active l'oscillation du volet d'approvisionnement en air dans diverses positions verticale et latérale.

### 6 BOUTONS DE RÉGLAGE DE LA FONCTION

→ “” et “” activent ou désactivent la fonction correspondante.

**Remarques:** permettent également de régler les paramètres et déplacer le curseur d'option.

## 7 BOUTON MENU/OK

Presser ce bouton pour changer de mode.

### Réglage de la fonction FRESH AIR (Air frais)

- Appuyez sur les touches "▲" ou "▼" pour sélectionner la fonction FRESH AIR (Air frais) puis appuyez sur "◀" ou "▶" pour activer ou désactiver cette fonction. Appuyez sur la touche MENU pour régler le mode FRESH AIR (Air frais). Une fois entré dans le réglage du mode FRESH AIR (Air frais), appuyez sur les touches "▲" ou "▼" pour régler le mode dans la gamme 1-10.
- Une fois le réglage terminé, appuyez sur la touche MENU pour enregistrer le réglage.

### Réglage de la fonction SLEEP (Veille)

- Appuyez sur les touches "▲" ou "▼" pour sélectionner la fonction SLEEP (Veille) puis appuyez sur "◀" ou "▶" pour activer ou désactiver la fonction SLEEP (Veille) avec enregistrement automatique.
- Si cette fonction est activée, l'unité fonctionne à partir d'une courbe de veille prédéfinie afin de fournir un environnement de sommeil confortable.

#### Remarques:

- En mode FAN (Ventilateur) ou AUTO, la fonction SLEEP (Veille) est indisponible.
- La fonction SLEEP (Veille) peut être annulée en mettant l'unité hors tension ou en changeant de mode.

### Réglage de la fonction HEALTH (Purification)

- Appuyez sur les touches "▲" ou "▼" pour sélectionner la fonction HEALTH (Purification) puis appuyez sur "◀" ou "▶" pour activer ou désactiver cette fonction avec enregistrement automatique.

### Réglage de la fonction I-DEMAND

- Appuyez sur les touches "▲" ou "▼" pour sélectionner la fonction I-DEMAND puis appuyez sur "◀" ou "▶" pour activer ou désactiver cette fonction avec enregistrement automatique.

#### Remarques:

- Cette fonction n'est disponible qu'en mode COOLING (Refroidissement).
- Une fois cette fonction réglée, la température réglée affichée en SE. Dans ce cas, les réglages de la température et de la vitesse du ventilateur sont verrouillés.
- Cette fonction est annulée en changeant de mode.
- Cette fonction ainsi que la fonction SLEEP (Veille) ne peuvent pas être activées simultanément. Si la fonction I-DEMAND est réglée la première, puis la fonction SLEEP (Veille), la première sera annulée et la seconde valide, et inversement.

### Réglage de la fonction ABSENCE

- Appuyez sur les touches "▲" ou "▼" pour sélectionner la fonction HOLIDAY (Vacances) puis appuyez sur "◀" ou "▶" pour activer ou désactiver cette fonction avec enregistrement automatique.
- Cette fonction est utilisée pour maintenir la température intérieure de sorte que l'unité puisse chauffer rapidement.

#### Remarques:

- Cette fonction n'est disponible qu'en mode HEATING (Chauffage).
- Une fois cette fonction réglée, la température réglée affichée est 8 °C (46 °F). Dans ce cas, les réglages de la température et de la vitesse du ventilateur sont verrouillés.
- Cette fonction est annulée en changeant de mode.
- Cette fonction ainsi que la fonction SLEEP (Veille) ne peuvent pas être activées simultanément. Si la fonction ABSENCE est réglée la première, puis la fonction SLEEP (Veille), la première sera annulée et la seconde valide, et inversement.

### Réglage de la fonction MEMORY (Mémoire)

- Appuyez sur les touches "▲" ou "▼" pour sélectionner la fonction MEMORY (Mémoire) puis appuyez sur "◀" ou "▶" pour activer ou désactiver cette fonction avec enregistrement automatique.

### Réglage du mode d'oscillation à angle fixe

- Appuyez sur les touches "▲" ou "▼" pour sélectionner la fonction d'oscillation verrouillée puis appuyez sur "◀" ou "▶" pour activer ou désactiver cette fonction avec enregistrement automatique.

**Remarque:** Si la fonction d'oscillation à angle fixe n'est pas disponible pour l'unité connectée, cette fonction sera automatiquement annulée après le réglage.

### Réglage de la fonction SAVE (Économie d'énergie)

- Appuyez sur les touches "▲" ou "▼" pour sélectionner la fonction SAVE (Économie d'énergie) puis appuyez sur "◀" ou "▶" pour activer ou désactiver cette fonction. Appuyez sur la touche MENU pour entrer dans la page de réglage de la fonction SAVE (Économie d'énergie).
- Une fois entré dans la page de réglage de la fonction SAVE (Économie d'énergie), appuyez sur la touche "◀" ou "▶" pour sélectionner la température limite de refroidissement et de chauffage. Après avoir sélectionné la température limite de refroidissement et de chauffage, appuyez sur les touches "▲" ou "▼" pour régler la valeur de température limite. Une fois le réglage terminé, appuyez sur la touche MENU pour enregistrer le réglage.

**Remarque:** Une fois la fonction SAVE (Économie d'énergie) réglée, il est impossible de régler le mode AUTO.

### Réglage de la fonction AUXILIARY HEATING (Chauffage auxiliaire)

- Appuyez sur les touches "▲" ou "▼" pour sélectionner la fonction AUXILIARY HEATING (Chauffage auxiliaire) puis appuyez sur "◀" ou "▶" pour activer ou désactiver cette fonction avec enregistrement automatique.

### Réglage de la fonction X-FAN (Turbo ventilateur)

- Appuyez sur les touches "▲" ou "▼" pour sélectionner la fonction DRY (Séchage) puis appuyez sur "◀" ou "▶" pour activer ou désactiver cette fonction avec enregistrement automatique.
- **Remarque:** Cette fonction n'est disponible qu'en mode COOLING (Refroidissement) et DRY (Séchage).

### Réglage de la fonction QUIET (Silence)

- Appuyez sur les touches "▲" ou "▼" pour sélectionner la fonction QUIET (Silence) puis appuyez sur "◀" ou "▶" pour activer ou désactiver cette fonction avec enregistrement automatique.

**Remarque:** Cette fonction n'est disponible qu'en mode COOLING (Refroidissement), HEATING (Chauffage) et AUTO.

### Réglage de FAHRENHEIT TEMPERATURE (Température en Fahrenheit)





- Appuyez sur les touches "▲" ou "▼" pour sélectionner la fonction FAHRENHEIT TEMPERATURE (Température en Fahrenheit) puis appuyez sur "◀" ou "▶" pour activer ou désactiver cette fonction avec enregistrement automatique. Une fois cette fonction fermée, la température apparaîtra en Celsius.

### Réglage de la fonction AIR

- Appuyez sur les touches "▲" ou "▼" pour sélectionner la fonction AIR puis appuyez sur "◀" ou "▶" pour activer ou désactiver cette fonction. Appuyez sur la touche MENU pour régler le mode de la fonction AIR. Une fois entré dans le réglage du mode de la fonction AIR, appuyez sur les touches "▲" ou "▼" pour régler le mode dans la gamme 1-2.
- Une fois le réglage terminé, appuyez sur la touche MENU pour enregistrer le réglage.
- Chaque mode équivaut à ce qui suit: 1- aspiration 2- évacuation.

## 8 BOUTON DE SÉLECTION DE MODE

Presser ce bouton pour changer de mode.

	<b>Automatique.</b> Lorsque ce mode est sélectionné, le climatiseur calcule la différence entre le réglage du thermostat et la température de la pièce et passe automatiquement en mode "COOL" (refroidissement) ou "HEAT" (chauffage).
	<b>Refroidissement.</b> Le climatiseur rafraîchit la pièce.
	<b>Déshumidification (séchage).</b> Le climatiseur déshumidifie l'air de la pièce.
	<b>Ventilation uniquement.</b> Le climatiseur fait circuler de l'air.
	<b>Chauffage.</b> Le climatiseur chauffe l'air ambiant.



## 1 AFFICHAGE

Les informations s'affichent lorsque la télécommande est allumée.

	Mode de fonctionnement : été
	Mode de fonctionnement : hiver
<i>AUTO</i>	Mode de fonctionnement : automatique
	Vitesse ventilateur de refoulement
	Alarme présente
	Clavier bloqué
	Plages horaires actives si l'horloge est visible
	Plage horaire active
	Compresseur actif
	Dégivrage en cours
	Réchauffeur auxiliaire (résistances électriques, batterie eau chaude)

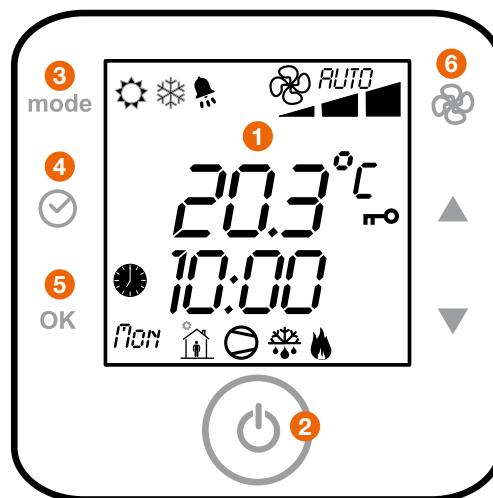

## 2 BOUTON DE FONCTIONNEMENT ON/OFF

Pour démarrer/arrêter l'utilisation, appuyez sur le bouton MARCHE/ARRÊT.

## 3 BOUTON DE SÉLECTION DE MODE

Presser ce bouton pour changer de mode.

	<b>Été/Refroidissement.</b> Le climatiseur rafraîchit la pièce.
	<b>Hiver/Chauffage.</b> Le climatiseur chauffe l'air ambiant.
<i>AUTO</i>	<b>Automatique.</b> Lorsque ce mode est sélectionné, le climatiseur calcule la différence entre le réglage du thermostat et la température de la pièce et passe automatiquement en mode REFROIDISSEMENT ou CHAUFFAGE.

Il est possible de modifier en n'importe quel moment le set de fonctionnement par les touches ▲▼.

## 4 MODIFICATION HEURE/JOUR

- Appuyer la touche CLOCK 5 sec.
- Avec les touches ▲▼ sélectionner le menu CLOCK
- Confirmer avec la touche OK
- L'heure clignote : régler avec les touches ▲▼
- Confirmer avec la touche OK
- Répéter la procédure pour les minutes et le jour de la semaine
- Pour retourner à la page-écran principale, sélectionner le menu "Esc" et confirmer avec OK

## 4 + 5 BOUTON DE FONCTIONNEMENT ON/OFF

Appuyer 5 secondes pour BLOQUER / DÉBLOQUER les touches.

## POINT DE CONSIGNE ÉCONOMIQUE

Le point de consigne ECO est optimisé pour réduire la consommation d'énergie :







- **En été :** le point de consigne ECO est plus haut du set standard
- **En hiver :** le point de consigne ECO est plus bas du set standard

















## PROGRAMMATION PLAGES HORAIRES

On peut programmer 4 types de programmation :

- 7 jours (de lundi à dimanche)
- 5 jours (de lundi à vendredi)
- 2 jours (de samedi à dimanche)
- jour par jour

PROGRAMMATION DE JOUR		PROGRAMMATION DE NUIT	
	À l'intérieur		À l'intérieur
	À l'extérieur		À l'extérieur
	Retour à la maison		Retour à la maison

PROGRAMMATION JOUR PAR JOUR			
	<b>1</b> Appuyer 5 secondes sur 		<b>8</b> Sélectionner la plage horaire suivante avec ▲ → Appuyer OK → Répéter la procédure
	<b>2</b> Sélectionner "TIME BANDS" avec ▲ ▼ → Appuyer OK		<b>9</b> Sélectionner "ESC" avec ▲ ▼ → Appuyer OK
	<b>3</b> Sélectionner "JOUR PAR JOUR" avec ▲ ▼ → Appuyer OK		<b>10</b> → Appuyer OK pour la programmation du jour suivant
	<b>4</b> → Appuyer OK		<b>11</b> Sélectionner le jour suivant avec ▲ ▼ → Appuyer OK → Répéter la procédure
	<b>5</b> Afficher l'heure avec ▲ ▼ → Appuyer OK		<b>9</b> Sélectionner "ESC" pour sortir avec ▲ ▼ → Appuyer OK
	<b>6</b> Afficher les minutes avec ▲ ▼ → Appuyer OK		<b>13</b> Sélectionner "ESC" pour sortir avec ▲ ▼ → Appuyer OK
	<b>7</b> Afficher la température avec ▲ ▼ → Appuyer OK		

## PROGRAMMATION ON/OFF

	<b>1</b> Appuyer sur  désactiver la programmation plages horaires		<b>2</b> Programmation désactivée : symbole caché 
---	--	---	---

## ALARMES

Les dysfonctionnements éventuels sont signalés sur l'afficheur par l'icône ALARME. Avant de remettre à zéro une alarme, identifier et enlever la cause qui l'a généré. Des réinitialisations répétées peuvent causer des dommages irréversibles comme un mauvais fonctionnement du système.

**Pour remettre l'alarme en cours :**

- Appuyer la touche Mode + Horloge 5 sec.

## PARAMÈTRES

Les paramètres de configuration sont protégés par mot de passe pour éviter des modifications involontaires qui peuvent affecter le fonctionnement de l'unité.

**Pour accéder aux paramètres :**

- **1.** Appuyer la touche ON/OFF + FAN 5 secondes
- **2.** Insérer mot de passe : avec les touches ▲ ▼ configurer. Code = 2
- **3.** Confirmer avec OK
- **4.** Sélectionner le menu PAR et confirmer avec OK
- **5.** Défiler la liste ▲ ▼
- **6.** Sélectionner le paramètre avec OK
- **7.** Modifier la valeur ▲ ▼ et confirmer avec OK
- **8.** Pour sortir défilé

Pour plus de détails, référez-vous à la section "PARAMÈTRES" du manuel.

## ÉTATS

**Pour accéder aux états :**

- Appuyer la touche ON/OFF + FAN pour 5 secondes.

Grâce à notre application gratuite **AirHome**, disponible sur Android et iOS, entrez dans la maison hybride et connectée Airwell !



## PILOTEZ VOTRE MAISON DU BOUT DES DOIGTS



Une seule application  
pour contrôler  
toute votre maison !

En vous connectant à l'application AirHome, maîtrisez vos équipements thermiques de façon optimum. Une gestion centralisée de vos appareils de climatisation, chauffage, ventilation, eau chaude sanitaire et des objets connectés de la maison, qui facilite votre quotidien (Plug&Play) et allège votre facture.



### Contrôle des produits

Programmez tous les appareils de la maison, réglez la température idéale à différents moments de la journée selon votre rythme de vie, gérez différents scénarios, tout cela à travers AirHome pour vous assurer un confort total tout en faisant des économies d'énergie.



### Connectivité

Connectez tous vos appareils en quelques clics : votre pompe à chaleur et les autres produits Airwell, ainsi que vos panneaux photovoltaïques compatibles (via AP system).



### Contrôle de votre consommation

Visualisez facilement la consommation de vos appareils selon vos usages.



### Production d'énergie

Visualisez à tout moment votre production électrique solaire en instantané ainsi que l'historique.



### Domotique

Grâce à la box AirHome, vous pourrez intégrer un grand nombre d'objets connectés à votre habitation (lampes / vannes thermostatiques / capteurs / volets). Avec la technologie ZigBee vous n'encombrez pas vos réseaux WiFi.



### Économies d'énergie

Faites d'importantes économies d'énergie sans avoir à y penser, l'algorithme de notre app optimise automatiquement la consommation de vos appareils en alternant production solaire et réseau.





**Bientôt  
disponible**

## CONTRÔLE DE L'ENSEMBLE DES OBJETS CONNECTÉS DE LA MAISON **GRÂCE À LA BOX AIRHOME !**

Un design épuré qui se fond  
dans le décor de la maison...



La box AirHome fonctionne en protocole Zigbee, ce qui signifie que les appareils ne vont pas encombrer le réseau WiFi, au risque de surcharger celui-ci.







*Just feel smart*

## PILOTEZ VOTRE SYSTÈME DRV DU BOUT DES DOIGTS



Le système DRV FlowLogic d'Airwell peut être commandé à distance par le module WiFi intelligent et piloté par l'application AirConnect.

**2**

Apparez toutes vos unités intérieures en une seule fois grâce à la technologie Airwell WiFi Bus Control.

**1**

Pilotez votre système de climatisation DRV Airwell ou que vous soyez, jusqu'à 4 systèmes DRV et 64 unités intérieures.

**3**

Gestion multisite: utilisation simple et rapide pour gérer plusieurs sites équipés en DRV Airwell depuis votre smartphone.



**4**

Créez votre propre régulation pour un plus grand confort, une efficacité maximale et des économies d'énergie grâce à la plateforme d'automatisation et de scénario.

**5**

Ajoutez une multitude d'objets connectés.



Pour télécharger l'application, rien de plus simple: il vous suffit de scanner le code QR ou entrer l'adresse web suivante dans le navigateur:  
<https://smartapp.tuya.com/smartairwell>



**Module WiFi intelligent**

Code 7ACEL1869

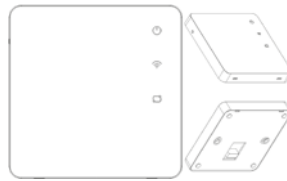

- Dimension du module: 86x86x12 mm
- Modèles compatibles: Mini FlowLogic, FlowLogic

## MÉTHODE D'INSTALLATION

- Les systèmes DRV Airwell doivent être connectés aux bornes A et B de la passerelle ADV05 sur le port U3. Le module WiFi doit être connecté au port U1.

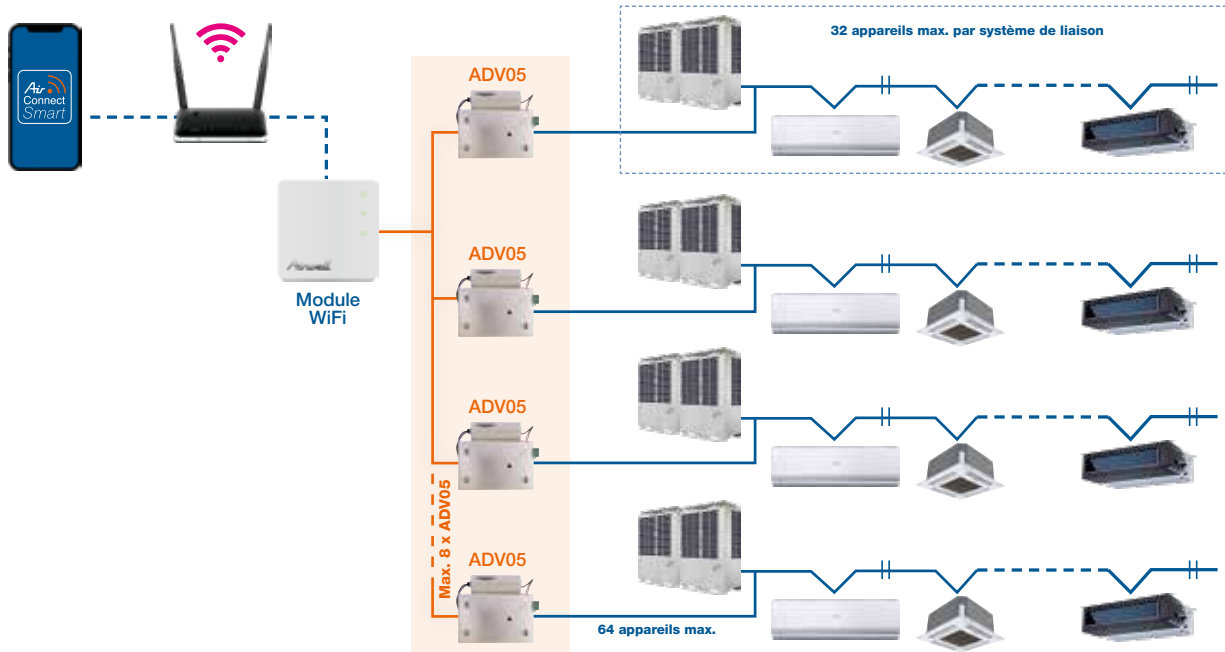



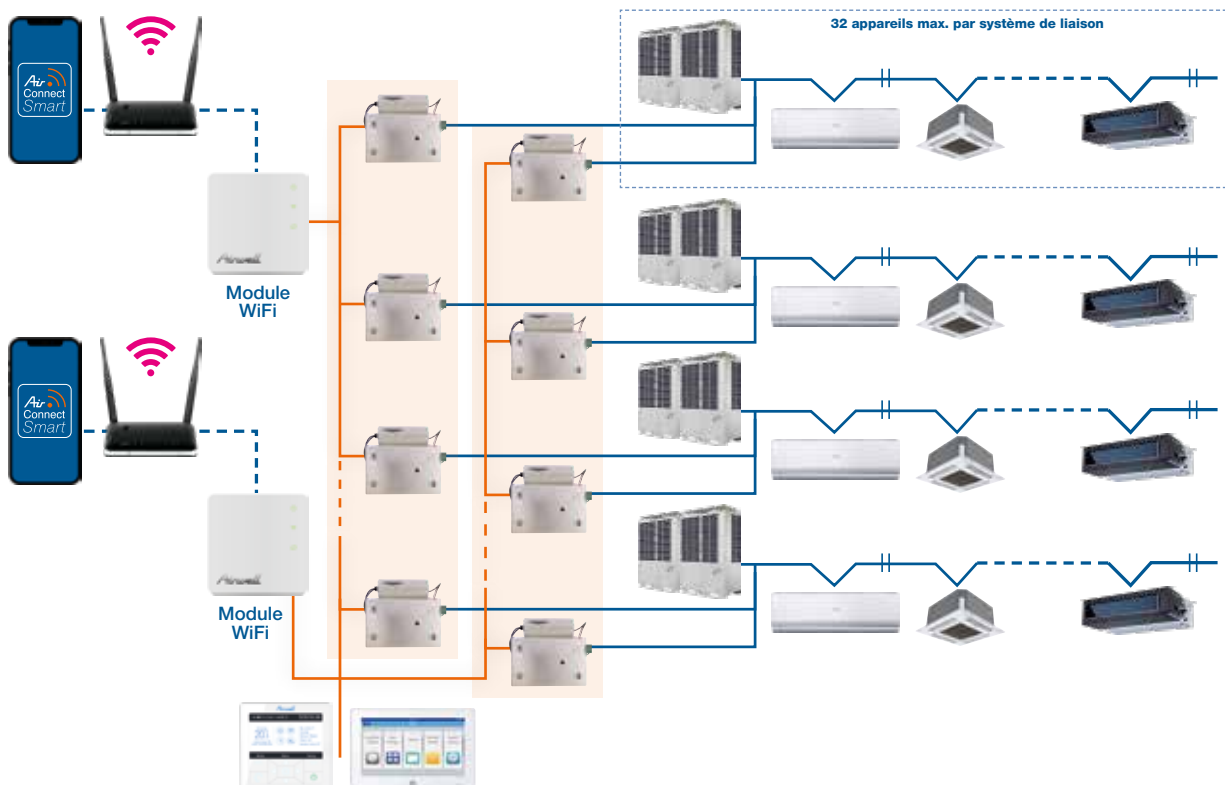

- Le DRV Airwell peut être associé à la fois au contrôleur central (RWW06, RWW08) et au module AirConnect Smart WiFi.





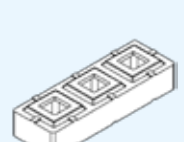

NOM DE L'ACCESSOIRE		Photo	Code	Modèle
COMMANDES	COMMANDE INFRAROUGE		<b>7ACELH022</b>	<b>RCV02</b>
	RÉCEPTEUR DE COMMANDE INFRAROUGE		<b>7ACELH009</b>	<b>REC01</b>
	COMMANDE SIMPLIFIÉE		<b>7ACELH032</b>	<b>RWV03</b>
	TÉLÉCOMMANDE FILAIRE STANDARD		<b>7ACELH021</b>	<b>RWV05</b>
	COMMANDE FILAIRE HEBDOMADAIRE		<b>7ACELH024</b>	<b>RWV07</b>
	MINI CENTRALE DE COMMANDE		<b>7ACELH025</b>	<b>RWV08</b>
	CENTRALE DE COMMANDE À "ÉCRAN TACTILE"		<b>7ACELH023</b>	<b>RWV06</b>
SOLUTIONS & MAINTENANCE GTC	PASSERELLE CENTRALE DE COMMANDE ET MODBUS/RTU		<b>7ACELH027</b>	<b>ADV05</b>
	OUTIL DE MAINTENANCE		<b>7ACELH014</b>	<b>TD02</b>

FUNCTION	POUR QUELS APPAREILS?	OPTION/COMMENTAIRE
Marche/arrêt, température de consigne, balayage automatique, mode, contrôle individuel, minuterie...	Toutes les unités intérieures.	Standard avec mural et console, en option avec la cassette et gainable.
Récepteur infrarouge.	Gainable	-
Fonctionnement de l'appareil, contrôle de groupe (16 unités intérieures max.).	Toutes les unités intérieures (sauf les consoles).	-
Fonctionnement de l'appareil, contrôle de groupe (16 unités intérieures max.) et fonction "I Feel".	Mural, cassette, gainable, allège-plafonnier.	Standard avec cassette, allège-plafonnier et gainable.
Contrôle d'une seule unité, commande de groupe de 16 unités max., minuterie hebdomadaire, horloge, mode froid/chaud/auto/débit d'air/déshumidification/température/vitesse du ventilateur/direction du ventilateur.	Mural, cassette, gainable, allège-plafonnier.	-
32 unités intérieures max., contrôle individuel, contrôle de groupe, contrôle centralisé, programmation hebdomadaire, code défaut.	MINI FLOWLOGIC IV FlowLogic III	Obligatoire avec ADV05.
Affichage et pilotage des unités intérieures, fonction blocage commande utilisateur final, création et gestion de zone, minuterie hebdomadaire, visualisation des températures des unités intérieures.	MINI FLOWLOGIC IV FlowLogic III	Obligatoire avec ADV05.
Adaptateur RWV06 et RWV08 et passerelle ModBus/RTU.	MINI FLOWLOGIC IV FlowLogic III	-
Visualisation et enregistrement de l'ensemble des paramètres de fonctionnement.	MINI FLOWLOGIC IV FlowLogic III	-

NOM		Photo	Code	Fonction	
<b>CUIVRE</b>	CUIVRE ISOLÉ	1/4"-3/8" - 10ml	<b>7ACFH0810</b>	Raccordement frigorifique entre l'unité extérieure et l'unité intérieure pour monosplit et multisplit résidentiels	
		1/4"-1/2" - 10ml	<b>7ACFH0811</b>		
		3/8"-5/8" - 10ml	<b>7ACFH0812</b>		
		1/4"-3/8" - 7ml	<b>7ACFH0813</b>		
		1/4"-1/2" - 7ml	<b>7ACFH0814</b>		
		3/8"-5/8" - 7ml	<b>7ACFH0815</b>		
<b>SUPPORT UNITÉ EXTÉRIEURE</b>	SUPPORT MURAL	Charge max 160 kg Horiz. 560 mm Vert. 365 mm Barre 800 mm		<b>7ACTL0506</b>	Support pour installation de l'unité extérieure en façade (monosplit et multisplit résidentiels)
	SUPPORT MURAL ANTI-CORROSION	Charge max 160 kg Horiz. 460 mm Vert. 410 mm Barre 790 mm		<b>7ACTL0507</b>	Support pour installation de l'unité extérieure en façade (monosplit et multisplit résidentiels)
	KIT DE 4 PLOTS ANTI-VIBRATION			<b>7ACTL0508</b>	Idéal pour limiter le bruit et les vibrations (voisinage)
	SUPPORT SOL CAOUTCHOUC RECYCLÉ (LA PAIRE)	Longueur 600 mm		<b>7ACTL0509</b>	Nécessaire pour une installation professionnelle. Haute qualité : utilisation de caoutchouc
		Longueur 1000 mm		<b>7ACTL0510</b>	
	SUPPORT DE SOL (LA PAIRE)	450x100 mm		<b>7ACTL0513</b>	Nécessaire pour une installation professionnelle. Bon rapport qualité/prix : utilisation du PVC
	REHAUSSE (LA PAIRE + COLLE)	G600		<b>7ACTL0511</b>	Rehausse limitant l'apparition de gel. Compatible avec les supports caoutchouc (mêmes tailles)
G1000		<b>7ACTL0512</b>			

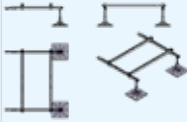

NOM		Photo	Code	Fonction
CHÂSSIS DRV	CHÂSSIS DRV 4 PIEDS		<b>7ACTL0514</b>	Compatible avec les unités extérieures DRV.
	CHÂSSIS DRV 6 PIEDS		<b>7ACTL0515</b>	Compatible avec les unités extérieures DRV.
	EXTENSION DRV 2 PIEDS		<b>7ACTL0516</b>	Compatible avec les unités extérieures DRV.
POMPE DE RELEVAGE	POMPE À CONDENSATS MINI FLOWATCH MF2		<b>7ACTL0517</b>	Évacuation des condensats de l'unité intérieure
	POMPE À CONDENSATS FLOWATCHDESIGN (GOULOTTE)		<b>7ACTL0518</b>	Évacuation des condensats de l'unité intérieure

# Boîte à outils

## RÉGLEMENTATION DE LA CONCENTRATION DU FLUIDE R410A

### Exemple de calcul

Cas classique d'un hôtel, soit un bâtiment de catégorie "A".

### Les caractéristiques du projet/exemple sont:

- Hôtel type 2-3\*.
- Système DRV prévu pour alimenter 12 à 16 chambres.
- Unité extérieure modèle 280 (10 CV).
- DRV réversible pouvant alimenter jusqu'à 16 unités.
- 11 kg de réfrigérant R410A recommandé.
- Plus petite chambre, salle de bain comprise:  $13 \text{ m}^2 > \text{volume} = 32,50 \text{ m}^3$ .
- Ventilation VMC de  $60 \text{ m}^3/\text{h}$ , soit  $10 \text{ m}^3$  en 10 minutes.

### Cela donne le calcul suivant:

- Volume de la pièce à prendre en compte:  $32,50 + 10 = 42,50 \text{ m}^3$ .

### ■ CHARGE MAXIMALE AU TITRE DE LA NORME:

$$0,44 \text{ kg/m}^3 \times 42,5 \text{ m}^3 = 18,7 \text{ kg de réfrigérant}$$

- Le calcul étant établi pour la pièce dont le volume est le plus petit, la contenance totale de réfrigérant de l'installation est à prendre en compte:
  - Groupe extérieur (11 kg) + appoint réseau.
  - L'appoint réseau se calcule en fonction des longueurs et diamètres de tubes cuivre mis en œuvre. Voir schéma frigorifique.

### ■ CALCUL CHARGE MAXIMALE PROJET:

$$11 \text{ kg} + (4,520 \text{ kg}) = 15,520 \text{ kg de réfrigérant}$$

**CONFORME À LA RÉGLEMENTATION**

## CONVERSION DES UNITÉS DE MESURE

Longueur			
1 pouce (in) *	0,0254 m		
1 pied (ft) *	12 pouces	0,3048 m	
1 yard (yd)	3 pieds	0,9143 m	
1 mille (mi)	1,760 yards	1609 m	
1 mille marin (nmi)	1852 m		
1 mètre (m)	39,37 pouces	3,28084 pieds	1,09361 yard

\* Pouce = inch. Pied = foot.

mm	Pouces
6,35	1/4
9,52	3/8
12,70	1/2
15,88	5/8
19,05	3/4
22,22	7/8
25,40	1
28,58	1"1/8
31,75	1"1/4
38,10	1"1/2

Volume	
1 cubic inch (cu in)	16,387064 cm <sup>3</sup>
1 cubic foot (cu ft)	0,028317 m <sup>3</sup> /28,31685 dm <sup>3</sup>
1 cubic yard (cu yd)	0,76455 m <sup>3</sup>
1 pint	0,568 l
1 gallon-imp	4,546 l
1 gallon (US gal)	3,78541 l ou dm <sup>3</sup>
1 mètre cube (m <sup>3</sup> )	35,31467 cu ft
1 décimètre cube (dm <sup>3</sup> )	0,26428 gal
1 litre (l)	1 dm <sup>3</sup>

CV *	Btu	kW
1	9000	2,637
1,5	12000	3,516
2	18000	5,274
2,5	24000	7,032
3	30000	8,79
5	45000	13,185

Volume massique	
1 cu.ft/lb	62,43 dm <sup>3</sup> /kg
1 US gallon/pound	8,3 dm <sup>3</sup> /kg

Masse volumique	
1 pound/cu.ft	0,016 kg/dm <sup>3</sup>

Masse	
1 once (oz)	28,349 g
1 livre (lb)	16 oz
1 quintal U.S	100 lbs
1 cental	112 lbs
1 tonne courte (US)	2000 lbs
1 tonne longue (GB)	2240 lbs
1 quintal (q)	100 kg
1 tonne (t)	1000 kg

Superficie	
1 square inch (in <sup>2</sup> )	6,4516 cm <sup>2</sup>
1 square foot (ft <sup>2</sup> )	0,0929 m <sup>2</sup>
1 square yard (yd <sup>2</sup> )	0,8361 m <sup>2</sup>
1 mètre carré (m <sup>2</sup> )	1550 in <sup>2</sup>
	10,76391 ft <sup>2</sup>

Énergie - Quantité de chaleur	
1 cal	4,18 joules
1 Btu	0,252 kcal
1 Btu/lb.°F	1 kcal/kg°C
1 kcal	1 millithermie
1 fg/h	1 kcal/h
1 kcal/h	1,163 W
1 Btu/h	0,293 W
1 ton (US)	3024 kcal/h
1 ton (GB)	3340 kcal/h
1 watt (thermique)	0,86 kcal/h

° Fahrenheit = °C x 9/5 + 32

° Celsius = (°F-32) x 5/9

° Celsius = T (Kelvin) - 273,15

\* Valeurs indicatives

Les puissances nominales de nos produits sont données aux conditions suivantes :

Mode refroidissement : 35°C ext./27°C int. (Bulbe sec)

Mode chauffage : +7°C ext./20°C int. (Bulbe sec)

## DIMENSIONNEMENT CLIMATISATION

### ÉTAPE 1: ESTIMATION DU BESOIN

Afin de dimensionner votre installation de climatisation le plus adroitement possible, il est important de connaître les besoins thermiques de vos locaux afin de déterminer la puissance nécessaire à fournir par votre installation.

#### ■ DIMENSIONNEMENT SELON LES BESOINS FRIGORIFIQUES PAR RATIO D'OCCUPATION

Afin de déterminer la puissance frigorifique nécessaire, on utilise le ratio suivant :

$$90 \text{ W/m}^2 + 100 \text{ W/Occupant}$$

Le raisonnement est à effectuer pièce par pièce.

#### ■ DIMENSIONNEMENT SELON LES BESOINS CALORIFIQUES PAR LA MÉTHODE DU G

Le G est le coefficient de déperdition volumique du bâtiment, correspondant à la somme des pertes calorifiques au travers des parois, fenêtres, murs, toiture... il s'exprime en  $\text{W/m}^3/\text{°C}$ . Ce coefficient est donné en fonction de l'isolation du bâtiment.

$$\text{Puissance chaud (W)} = G \times V \times \Delta T$$

**G** = coefficient de déperdition globale ( $\text{W/m}^3 \times \text{°C}$ ) :

- 0,65  $\text{W/°C m}^3$  constructions RT 2012
- 0,75  $\text{W/°C m}^3$  constructions après 2000
- 0,9  $\text{W/°C m}^3$  constructions après 1980
- 1,2  $\text{W/°C m}^3$  constructions moyennement isolées
- 1,8  $\text{W/°C m}^3$  constructions peu isolées

**V** = volume du bâtiment ( $\text{m}^3$ )

**$\Delta T$**  = différence entre la température intérieure (19 ou 20  $\text{°C}$ ) et la température extérieure de base de la région dans laquelle le projet est basé.

TEMPÉRATURE DE BASE (T°C BASE)									
Tranche d'altitude (m)	Zone (voir carte ci-contre)								
	A	B	C	D	E	F	G	H	I
0 à 200	-2	-4	-5	-7	-8	-9	-10	-12	-15
201 à 400	-4	-5	-6	-8	-9	-10	-11	-13	-15
401 à 600	-6	-6	-7	-9	-11	-11	-13	-15	-19
601 à 800	-8	-7	-8	-11	-13	-12	-14	-17	-21
801 à 1000	-10	-8	-9	-13	-15	-13	-17	-19	-23
1001 à 1200	-12	-9	-10	-14	-17		-19	-21	-24
1201 à 1400	-14	-10	-11	-15	-19		-21	-23	-25
1401 à 1600	-16		-12		-21		-23	-24	
1601 à 1800	-18		-13		-23		-24		
1801 à 2000	-20		-14		-25		-25		
2001 à 2200			-15		-27		-29		

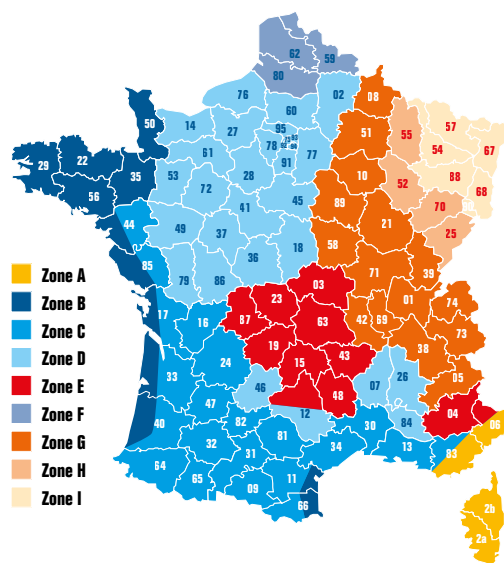

## ÉTAPE 2: SÉLECTION DES UNITÉS EXTÉRIEURES

Répartissez les besoins en froid et en chaud calculé précédemment (cf. **Étape 1**).

Calculez le besoin total par zone, afin de déterminer la puissance de l'unité extérieure.

ÉTAPE 2: SÉLECTION DE L'UNITÉ EXTÉRIEURE			
Zone	Pièce	Besoin en froid (kW)	Besoin en chaud (kW)
Zone 1	Pièce n°1		
	Pièce n°2		
	Pièce n°3		
	Pièce n°4		
	Pièce n°5		
	Pièce n°6		
	<b>TOTAL</b>		
Zone 2	Pièce n°1		
	Pièce n°2		
	Pièce n°3		
	Pièce n°4		
	Pièce n°5		
	Pièce n°6		
	<b>TOTAL</b>		
Zone 3	Pièce n°1		
	Pièce n°2		
	Pièce n°3		
	Pièce n°4		
	Pièce n°5		
	Pièce n°6		
	<b>TOTAL</b>		



## NOMENCLATURE PRODUIT

Découvrez ci-dessous quelques astuces afin de décrypter nos références et codes produits plus rapidement.

### 1. COMPRENDRE LES RÉFÉRENCES PRODUITS

Marque	Type	Type	Technologie	Taille		Mode	Fluide frigorigène	Alimentation								
				BTU	kW											
AW	AIRWELL	Y	Unité extérieure à air	H	Mural	D	Inverter DC	007	7000	2,2	C	Froid uniquement	1	R410A	1	230-1-50
		Rien	Unité intérieure	F	Allège-plafonnier	F	Vitesse fixe	009	9000	2,5	H	PAC / Réversible	2	R407C	2	208/230-1-60
			D	Gainable	V	DRV	012	12000	3,5	N	Aucun	3	R134A	3	400-3-50	
			C	Cassette	DF	Monosplit Flexy-Match	015	15000	4			4	R290	4	460-3-60	
			X	Console	DZ	Multisplit	018	18000	5			9	R32	5	230-1-50/60	
			XA	Armoire à air			021	21000	6					6	400-3-50/60	
			XO	Armoire à eau			024	24000	7,2					7	380-3-60	
			M	Mobile			030	30000	8,2					8	575-3-60	
			W	Window			036	36000	10					9	230-3-50	
			S	Colonne			043	43000	11							
			G	Groupe à eau			045	45000	12,5							
							047	47000	13,5							
							050	50000	15							
							055	55000	16							
						060	60000	17,5								

### 2. COMPRENDRE LES CODES PRODUITS

CHIFFRE N° 1	CHIFFRES N° 2 & 3	CHIFFRES N° 4 & 5
7	Produit AIRWELL	SP Split (2 unités minimum)
	XU Industriel	01 Allège-plafonnier / Colonne / Window (unité intérieure)
	CW Console à eau	02 Split mural / Mobile (unité intérieure)
	MB Mobile	03 Gainable (unité intérieure)
	HP Pompe à chaleur	04 Cassette (unité intérieure)
	WT Window	05 Gainable industriel (unité intérieure)
	OG Eau glacée	06 Groupe de Condensation monosplit (unité extérieure)
		07 Console double flux (unité intérieure)
		09 Groupe de Condensation multisplit (unité extérieure)
		10 Groupe de Condensation à eau (unité extérieure)
		11 Gainable industriel (unité extérieure)
		12 Armoires (unité intérieure)
		13 Armoires (unité extérieure)
		14 DRV (unité extérieure)

### 3. COMPRENDRE LES NUMÉROS DE SÉRIE

Chaque unité (intérieure ou extérieure) est identifiée avec un unique numéro de série qui permet le traçage de l'unité.

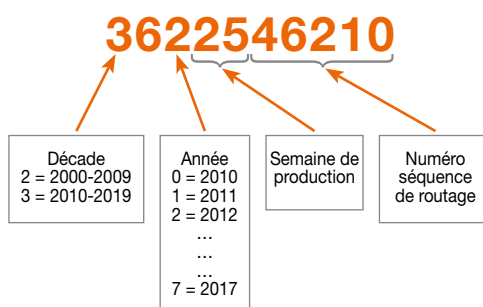

## AIDE À LA SÉLECTION WELLZONE

### FICHE DE RENSEIGNEMENTS

Référence du dossier :	Date :
------------------------	--------

#### INSTALLATEUR

Société :	Nom :
Adresse :	
Code postal :	Ville :
Téléphone :	Portable :
Fax :	E-mail :

#### CLIENT

Nom :	
Adresse :	
Code postal :	Ville :
Date d'exécution :	

#### LA MAISON

<b>Apport thermique :</b> <input type="checkbox"/> Faible <input type="checkbox"/> Moyen <input type="checkbox"/> Important <input type="checkbox"/> Très important	Valeur : _____ kW
<input type="checkbox"/> Présence d'une véranda	Température de chauffage désirée : _____ °C
<b>Alimentation :</b> <input type="checkbox"/> Monophasé <input type="checkbox"/> Triphasé	<b>Fluide frigorigène :</b> <input type="checkbox"/> R32 <input type="checkbox"/> R410a
Place en faux plafond : _____	Place disponible pour gainable : _____

#### DESCRIPTIF DE LA MAISON

Nom des pièces	Surface (m <sup>2</sup> )	Hauteur sous plafond (m)

#### INFORMATIONS COMPLÉMENTAIRES / OBSERVATIONS :

### FICHE DE RENSEIGNEMENTS

Référence du dossier : \_\_\_\_\_ Date : \_\_\_\_\_

#### INSTALLATEUR

Société : \_\_\_\_\_ Nom : \_\_\_\_\_  
 Adresse : \_\_\_\_\_  
 Code postal : \_\_\_\_\_ Ville : \_\_\_\_\_  
 Téléphone : \_\_\_\_\_ Portable : \_\_\_\_\_  
 Fax : \_\_\_\_\_ E-mail : \_\_\_\_\_

#### CLIENT

Nom : \_\_\_\_\_  
 Adresse : \_\_\_\_\_  
 Code postal : \_\_\_\_\_ Ville : \_\_\_\_\_  
 Altitude : \_\_\_\_\_ m Date d'exécution : \_\_\_\_\_

#### INFORMATIONS SUR L'INSTALLATION

Coordonnées géographiques : \_\_\_\_\_  
 Adresse : \_\_\_\_\_  
 Date d'exécution : \_\_\_\_\_

#### PIÈCES À FOURNIR

Votre contrat d'abonnement/facture d'électricité  
 Votre courbe de charge\* (voir avec votre fournisseur d'énergie)  
 Plan de toiture

#### INFORMATIONS COMPLÉMENTAIRES

Quelle est votre tension de service ? \_\_\_\_\_ V

**Quel est votre type d'abonnement ?**  
 Résidence personnelle :  Tarif unique  Tarif HP/HC  
 Résidence professionnelle :  Tarif unique  Tarif HP/HC  
 Entreprise :  Basse tension  Haute tension

Quelle est la puissance souscrite au niveau de votre compteur ? \_\_\_\_\_ kVA

#### LE LOCAL

**Toiture :**  
 Type :  Ardoise  Tuiles  Autres (précisez svp) : \_\_\_\_\_  
 Dimensions :  Longueur : \_\_\_\_\_ m  Largeur : \_\_\_\_\_ m  
 Surface disponible :  \_\_\_\_\_ m<sup>2</sup>  
 Hauteur du bâtiment : \_\_\_\_\_ m  
 Orientation :  Nord  Sud  Est  Ouest Inclinaison du toit : \_\_\_\_\_ °  
 Présence d'ombrages :  Oui  Non  
 Quel type de chauffage utilisez-vous ?  
 au gaz  au fioul  électrique  solaire  au bois  pompe à chaleur

\* Disponible sur simple demande auprès de votre fournisseur d'énergie. Document informatique nécessaire à la bonne mise en œuvre de l'étude. À défaut, le calcul sera moins précis.



## SÉLECTION DE POMPE À CHALEUR

### Pompe à chaleur assurant le chauffage et/ou l'eau chaude sanitaire

- Vous souhaitez obtenir le chiffrage d'une pompe à chaleur Airwell pour votre client ?
- Merci de remplir les informations ci-dessous et de les adresser à votre distributeur.

#### FICHE DE RENSEIGNEMENTS

Référence du dossier :	Date :
------------------------	--------

#### INSTALLATEUR

Société :	Nom :
Adresse :	
Code postal :	Ville :
Téléphone :	Portable :
Fax :	E-mail :

#### CLIENT

Nom :	
Adresse :	
Code postal :	Ville :
Altitude : _____ m	Date d'exécution :

#### LA MAISON

##### Situation :

- Neuf  
 Relève de chaudière (précisez le type de chaudière et la puissance) : \_\_\_\_\_  
 Remplacement de chaudière (précisez le type de chaudière et la puissance) : \_\_\_\_\_

**Isolation :**    
  Isolation < 1950    
  Isolation < 1960    
  Isolation < 1980  
                     
  Isolation RT2000    
  Isolation RT2005    
  Isolation RT2012

Présence d'une véranda    
 Température de chauffage désirée : \_\_\_\_\_ °C

**Alimentation :**  Monophasé  Triphasé    
**PAC :**  Monobloc  Split

**Besoin ECS :**  PAC  Ballon thermodynamique  NON    
 Nombre de personnes : \_\_\_\_\_

#### DESCRIPTIF DE LA MAISON

Nom des pièces	Surface (m <sup>2</sup> )	Hauteur sous plafond (m)	Émetteurs (plancher chauffant ou radiateurs ou ventilo-convecteur)	Régime d'eau (°C)

#### INFORMATIONS COMPLÉMENTAIRES / OBSERVATIONS :

Merci de joindre à votre demande de chiffrage les plans de la maison.



## CALCUL DES BESOINS

Exemple de bilan thermique simplifié donné par la formule suivante :

$$D = G \times V \times \Delta T$$

- **D** = les déperditions en Watts
- **G** = le coefficient de déperdition volumique, correspondant à l'isolation de la maison (en W/m<sup>3</sup>/°K)
- **V** = le volume de la maison en m<sup>3</sup>
- **ΔT** = le delta entre la température extérieure de base et la température intérieure

Ce bilan ne se substitue pas à celui réalisé par un bureau d'études recommandé pour tous types d'installation et en particulier pour des bâtiments spécifiques (architecture, isolation...).

### QUELQUES EXEMPLES

Maison neuve (très bien isolée)	G = 0,4
Maison isolée	G = 0,9
Maison récente	G = 1,0
Maison ancienne mal isolée (mur standard)	G = 1,3
Véranda	G = 2,5 à 3,0

## SÉLECTION DE LA POMPE À CHALEUR

→ **CHOISIR LA PUISSANCE D'UNE POMPE À CHALEUR DÉPEND DES DÉPERDITIONS :**

- 1. Dimensionnement d'une pompe à chaleur haute température et de son appoint électrique ou chaudière (solution bi-compresseur ON/OFF)**
  - 70 % des déperditions ≤ Puissance calorifique de la PAC ≤ 100 % des déperditions
  - 120 % des déperditions = Puissance totale délivrée par la PAC + appoint (électrique ou énergie fossile).
  - Température extérieure de base ≤ Température limite de fonctionnement de la PAC - 5 °C.
- 2. Dimensionnement d'une pompe à chaleur et de son appoint électrique ou chaudière (solution compresseur DC Inverter)**
  - 80 % des déperditions ≤ Puissance calorifique de la PAC ≤ 100 % des déperditions
  - 120 % des déperditions = Puissance totale délivrée par la PAC + appoint (électrique ou énergie fossile).
  - Température extérieure de base ≤ Température limite de fonctionnement de la PAC - 5 °C.

## CALCULS DE LA PUISSANCE ECS

### ■ Besoins pour l'eau chaude sanitaire

Nombre de personnes dans le ménage	1	2	3	4	5
Besoin journalier moyen par personne (en litres d'eau à 40°C)	80 ± 35	60 ± 25	50 ± 20	45 ± 20	45 ± 20

### ■ Préparation en accumulation pure : l'ECS est produite pendant une durée de 6 à 8h.

Volume équivalent à 60°C :

$$V_{60} = \frac{T_x - 10^\circ}{60^\circ - 10^\circ}$$

avec :  $T_x$  = température de stockage du ballon ECS

$V_x$  = volume d'eau à la température de stockage  $T_x$

### ■ Étape 1 : Énergie puisée durant la journée

Il s'agit de déterminer le volume d'eau chaude maximum (équivalent à 60°C) puisé durant la journée la plus chargée de l'année.

L'énergie puisée via l'eau chaude est donnée par la formule :

$$E_{acc} = 1,16 V_{60acc} (60^\circ - 10^\circ) / 1000$$

avec :  $E_{acc}$  = énergie puisée durant une journée entière en kW/h

$V_{60acc}$  = volume d'eau chaude total puisé durant une journée, toutes utilisations confondues, ramené à 60°C, en litres

**1,16/1000** = coefficient de correspondance

**10°** = température de l'eau froide

### ■ Étape 2 : Volume de stockage et puissance de l'échangeur

Le volume du ballon de stockage est donné en litres par :

$$\text{Volume} = \frac{1000 \times E_{acc}}{1,16 \times (T_{ec} - 10^\circ) \times a}$$

avec :  $T_{ec}$  = température de l'eau du ballon (entre 55 et 60°C)

**10°** = température de l'eau froide et donc température minimum que peut atteindre l'eau du ballon tout en garantissant le confort des usagers

**a** = coefficient d'efficacité du stockage (entre 0,8 à 0,95)

La puissance de l'échangeur, donnée en kW par la formule suivante permet de reconstituer le stock d'eau chaude en 6 ou 8 heures.

$$\text{Puissance (ECS)} = \frac{E_{acc}}{6 \text{ à } 8h \times 0,9} + P_{dis}$$

avec :  $P_{dis}$  = pertes dans le réseau de distribution. Dans le cas d'une boucle de distribution, il s'agit de la puissance de maintien en température de celle-ci.

**0,9** = coefficient de majoration pour tenir compte des pertes de stockage durant la période de reconstitution du stock.

On prendra en général, une puissance minimum de 10 à 12 W/l de stock.



## AIDE POUR LE DIMENSIONNEMENT DES ACCESSOIRES HYDRAULIQUES

### ■ Volume tampon

Airwell recommande une contenance d'eau minimale devant être raccordée à la pompe à chaleur. Cette contenance permet :

- D'assurer une inertie suffisante
- Maintenir un temps de fonctionnement minimal du compresseur (anti cycle court)

Ordre de grandeur du volume tampon pour une **pompe à chaleur basse température** (temps de fonctionnement de 6 min) :

<b>Puissance de la PAC (en kW) aux conditions +7°C/35°C</b>	4	6	8	10	12	14	16
<b>Puissance réduite à 20 % pour une PAC Inverter (en kW)</b>	1,2	1,8	2,4	3,0	3,6	4,2	4,8
<b>Contenance du volume tampon (en litre)</b>	20	30	40	50	60	70	80

Ordre de grandeur du volume tampon pour une **pompe à chaleur haute température** (temps de fonctionnement de 6 min) :

<b>Puissance de la PAC (en kW) aux conditions +7°C/35°C</b>	4	6	8	10	12	14	16
<b>Contenance du volume tampon (en litre)</b>	70	100	140	170	200	240	280

### ■ Vase d'expansion

Le dimensionnement d'un vase d'expansion est à effectuer sur la base du mode chauffage et consiste à déterminer :

- Sa pression de gonflage
- Sa capacité

La pression de gonflage doit être supérieure à la pression statique de l'installation de façon à ce que, à froid, l'eau n'entre pas dans le vase et que le volume soit maximal pour absorber la dilatation de l'eau.

La capacité du vase doit être telle qu'elle puisse recueillir le volume d'expansion de l'installation.

Pour une pression de tarage de 3 bars et pour une installation d'eau à 45°C, on peut retenir :

Contenance maximale de l'installation (en litre)	Capacité du vase d'expansion (en litre) pour une hauteur statique jusqu'à :		
	5 m	10 m	15 m
<b>200</b>	4	5	8
<b>250</b>	5	7	10
<b>300</b>	6	8	12
<b>400</b>	8	11	16
<b>500</b>	10	14	20

## PEP - Ecopassport®



Il a été réalisé pour les produits WELLEA et TDF Eleo une analyse de cycle de vie avec l'élaboration d'un PEP (Profil Environnemental Produit).

Cette Analyse du Cycle de Vie (ACV) a permis de recenser et quantifier, tout au long de la vie des produits, les flux physiques de matière et d'énergie associés aux activités humaines. Toutes les phases de la vie du produit ont été prises en compte : matières premières, fabrication, transport, distribution, utilisation, fin de vie et valorisation.

Le PEP réalisé répond aux exigences de l'ISO 14025, 14040 et 14044. Il permet d'anticiper les obligations réglementaires et s'inscrit dans la démarche d'éco-conception que souhaite suivre Airwell. Enfin, la réalisation d'un PEP a permis d'établir la performance environnementale de certains produits.

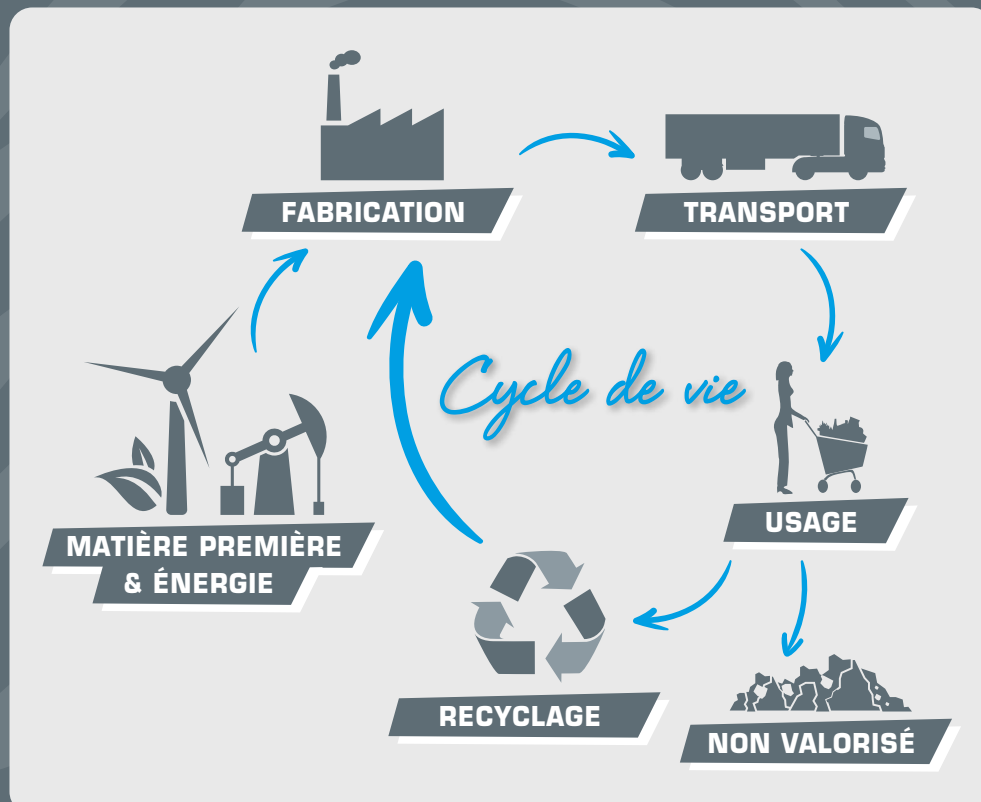

# Recommandations générales pour l'installation d'une pompe à chaleur air/eau

## ACCESSOIRES HYDRAULIQUES

### ■ **Disconnecteur sur le réseau d'alimentation en eau**

La réglementation impose d'installer un disconnecteur de type CA ou BA sur une installation de puissance inférieure à 70 kW raccordée au réseau d'eau potable, selon le fluide caloporteur utilisé.

### ■ **Soupape de sécurité**

La pompe à chaleur doit être protégée par au moins une soupape de sécurité. Elle doit être installée à un endroit accessible, à proximité immédiate de la conduite de sortie de la pompe à chaleur. Il ne doit y avoir aucune vanne d'isolement entre la pompe à chaleur et la soupape.

**Nota :** Une soupape de sécurité est aussi nécessaire sur le volume tampon s'il est équipé d'un appoint électrique.

### ■ **Thermostat de sécurité sur le départ du plancher chauffant**

La mise en place d'un thermostat de sécurité sur le départ des planchers chauffants est obligatoire. Il doit être à réarmement manuel, indépendant de la régulation et fonctionnant mécaniquement, sans alimentation électrique. Il doit couper la fourniture de chaleur pour que la température dans le plancher chauffant ne dépasse pas 55 °C. En cas de dépassement de température, il doit mettre à l'arrêt la pompe à chaleur et l'appoint électrique, ainsi que le circulateur, et fermer la vanne à trois voies de régulation.

### ■ **Groupe de sécurité**

Le ballon d'eau chaude sanitaire doit être alimenté en eau froide par l'intermédiaire d'un groupe de sécurité. Il ne doit y avoir aucun piquage ou organe entre le groupe de sécurité et le ballon.

### ■ **Vase d'expansion**

Le vase d'expansion doit être positionné de préférence en amont de la pompe à chaleur et en amont du circulateur.

### ■ **Purgeur d'air**

L'installation doit comporter un purgeur situé au point haut du réseau. Il est également conseillé d'équiper le volume tampon. Le purgeur automatique doit être associé à une vanne d'isolement.

### ■ **Pot de décantation et filtre à tamis**

L'installation d'un pot de décantation et d'un filtre à tamis est fortement conseillée en amont de la pompe à chaleur pour la protéger de l'embouage et préserver un échange thermique optimal.

Le filtre à tamis doit être d'un diamètre au moins égal au diamètre du circuit.



L'installation d'un robinet de vidange est conseillée en bas du volume tampon pour permettre d'évacuer les dépôts.

### ■ **Manomètres placés sur les circulateurs**

Le manomètre implanté sur chaque circulateur doit être associé à deux vannes d'isolement. Il permet de mesurer la hauteur manométrique du circulateur et d'évaluer le débit à partir de la courbe caractéristique du circulateur.

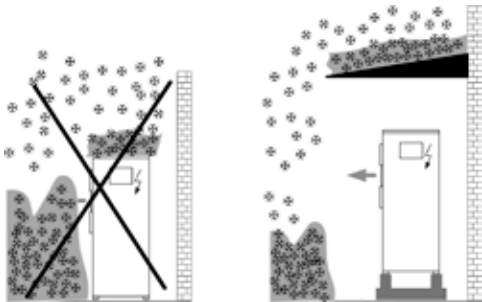
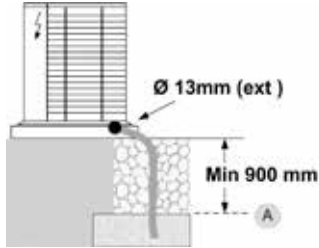
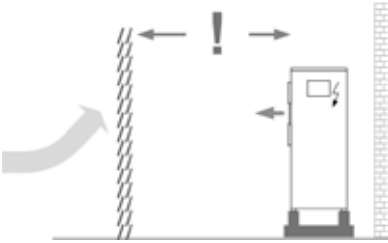

## RECOMMANDATIONS GÉNÉRALES

Accumulations de neige	Évacuation des condensats
 <p>Prévoir une protection</p>	 <p>Ø 13mm (ext) Min 900 mm A</p> <p>Pour empêcher l'eau de geler en aval de l'évacuat enterrer le tuyau en dessous de la ligne de gel (A)</p>
Vents contraires	Caractéristiques de l'eau
 <p>Prévoir des barrières brise-vent ou similaire.</p>	 <p>&lt; 15 °f. ?</p> <p>Installer un adoucisseur d'eau si nécessaire.</p>

### Besoin d'eau chaude sanitaire

Le besoin varie selon le nombre de personnes vivant dans le bâtiment.

\* Possibilité d'ajouter un ballon auxiliaire en cas de forte demande d'eau chaude.



Consommation quotidienne moyenne estimée en eau chaude par habitant

Besoin	Litres - Jour - personne (bain)	Litres - jour - personne (cuisine)
Bas	Min.15 > max. 30	Min. 10 > max. 20
<b>Moyen</b>	Min.30 > max. 60	Min. 20 > max. 40
Haut	Min.60 > max. 120	Min. 40 > max. 80

Exemple : le besoin moyen pour 4 personnes est d'environ 230 L/jour.

### Vases d'expansion

Litres ? °C ?



Choisir les vases d'expansion en fonction des caractéristiques de l'installation.

# CONDITIONS GÉNÉRALES DE VENTE

## ARTICLE 1 - OBJET ET CHAMP D'APPLICATION

**1.1.** Les présentes conditions générales de vente s'appliquent à toutes les ventes de matériel et prestations de service conclues par Airwell Distribution SAS (ci-après le «Vendeur») société par actions simplifiées au capital de 200 000 euros dont le siège social est 10, rue du Fort de Saint Cyr - 78180 Montigny le Bretonneux, France, immatriculée au RCS Versailles sous le numéro 824596795.

**1.2.** On entend par matériel le(s) produit(s) fini(s), l'(es) accessoire(s) et pièce(s) détachée(s).

**1.3.** Toute commande implique l'adhésion entière et sans réserve aux présentes conditions générales de vente, qui prévalent sur tout autre document de l'acheteur, notamment ses conditions générales d'achat, sauf accord dérogatoire exprès et préalable du Vendeur.

**1.4.** Le fait que le Vendeur ne se prévale pas à un moment donné de l'une quelconque des clauses des présentes conditions générales de ventes ne peut être interprété comme valant renonciation à se prévaloir ultérieurement de ces clauses ou des présentes conditions générales de vente.

## ARTICLE 2 - GÉNÉRALITÉS : CATALOGUES, DOCUMENTATION

**2.1.** En raison de la rapidité de l'évolution technologique et de l'évolution des normes ou des améliorations sur la sécurité dans le domaine concerné, toute information, indication ou valeur transmise sur un support quel qu'il soit émanant du fabricant ou du Vendeur, est donnée à titre indicatif, ces derniers se réservant le droit d'apporter, à tout moment et sans préavis, toute modification du matériel dont les gravures, photos ou dessins figurent sur ces documents. Tout document fourni par le vendeur n'est pas considéré comme un élément contractuel et ne saurait engager sa responsabilité.

**2.2.** Lorsque la sélection du matériel proposé est faite par le Vendeur sur la base de renseignements fournis par l'acheteur professionnel averti, il appartient toujours à l'acheteur de s'assurer que les caractéristiques du matériel proposé par le Vendeur correspondent bien à ses besoins, tant sur le plan des performances qu'en ce qui concerne les possibilités de mise en œuvre. Par ailleurs, si l'acheteur a recours à la collaboration des ingénieurs ou techniciens du Vendeur pour une étude ou un projet, la responsabilité du Vendeur ne pourra être engagée, l'acheteur s'obligeant à se faire conseiller par un homme de l'art, tant pour, entre autres, le choix et le dimensionnement du matériel que pour son installation, sa mise en service.

**2.3.** L'acheteur ne devra pas modifier les marquages apposés sur le matériel ou les emballages, ni ajouter tout autre marquage, ni faire un quelconque usage non expressément autorisé des marquages, dénominations ou marques du Vendeur.

## ARTICLE 3 - COMMANDES ET DEVIS

**3.1.** Les commandes sont fermes. Une fois accepté, la commande ou le devis ne pourra être modifié ou annulé par l'acheteur qu'après accord exprès et préalable du Vendeur. Toute annulation de commande, même partielle, par l'acheteur engage sa responsabilité et ouvre droit à indemnités au profit du Vendeur, fixées à titre de clause pénale au montant de la commande annulée, sans préjudice de tous autres dommages et intérêts.

**3.2.** Toute acceptation de commande ou de devis devra être écrite. Les ventes ne sont parfaites qu'après acceptation expresse matérialisée par l'émission par le Vendeur d'un accusé de réception de commande de l'acheteur. Le Vendeur se réserve le droit d'accepter ou de refuser toute commande dans un délai maximum de 5 jours ouvrés à compter de la réception de celle-ci.

**3.3.** L'acheteur devra contrôler l'accusé de réception de commande et signaler au Vendeur toute erreur ou omission dans un délai maximum de 48 heures à compter de sa réception, passé ce délai la commande devient définitive pour l'acheteur. Dans le cas où un acheteur passe une commande au Vendeur, sans avoir procédé au paiement de la (des) commande(s) précédente(s), le Vendeur pourra refuser d'honorer la commande et de livrer le matériel concerné, sans que l'acheteur puisse prétendre à une quelconque indemnité, pour quelque raison que ce soit.

**3.4.** Dans les cas suivants : détérioration du crédit de l'acheteur, non-dépôt des pièces et actes au greffe du tribunal de commerce, diminution de la cotation de l'acheteur effectuée par le service crédit du Vendeur, refus d'un assureur crédit ou d'un facteur de couvrir le montant de la vente, changement ou modification dans la capacité financière ou juridique de l'acheteur, inscriptions ou privilèges sur les fonds de l'acheteur et d'une façon générale, en cas de modification de la situation de l'acheteur, le Vendeur se réserve le droit, même après exécution partielle d'une commande, d'exiger des garanties ou d'annuler la ou les commandes ou soldes de commandes en cours au nom de l'acheteur, et ce, sans indemnité d'aucune sorte.

## ARTICLE 4 - LIVRAISON ET TRANSPORT

**4.1.** Les livraisons en France métropolitaine, hors livraisons express, d'un montant supérieur à 1 500 euros sont réputées franco de port. Le matériel est livré déchargé à quai à l'adresse de l'acheteur indiquée sur l'accusé de réception de commande, toute autre modalité de déchargement étant à la charge de l'acheteur. Le Vendeur pourra procéder à des livraisons de façon globale ou partielle.

**4.2.** Les délais de livraisons sont donnés à titre indicatif. Les dépassements de délais ne peuvent en aucun cas justifier l'annulation de la commande ou l'allocation de dommages et intérêts. Toutefois, si deux mois après une mise en demeure restée infructueuse, le matériel n'a pas été livré, pour toute autre cause qu'un cas de force majeure (comme définie à l'article 6.2), la commande pourra, alors, être résolue à la demande de l'une ou l'autre partie ; l'acheteur pourra obtenir restitution de son acompte à l'exclusion de toute autre indemnité ou dommages-intérêts.

**4.3.** Conformément à l'article 133-3 du Code de commerce, tout matériel livré n'ayant pas fait l'objet de réserves par lettre recommandée avec AR dans les 3 jours qui suivent celui de cette réception (non compris les jours fériés) auprès du transporteur, et dont copie sera adressé simultanément au Vendeur, sera considéré accepté par l'acheteur.

## ARTICLE 5 - RÉCEPTION ET RETOUR DU MATÉRIEL

**5.1.** Les réclamations sur les vices apparents ou sur la non-conformité du matériel livré, doivent être formulées de manière détaillée sur le bordereau de livraison et par lettre recommandée avec accusé de réception et adressées au siège social du Vendeur dans les 72 heures suivant la livraison. Passé ce délai, le matériel reçu sera réputé conforme à la commande. Il appartiendra à l'acheteur de fournir avec sa réclamation toute justifica-

tion quant à la réalité des vices ou anomalies constatés. Il devra laisser au Vendeur toute facilité pour procéder à la constatation de ces vices et pour y porter remède.

**5.2.** En aucun cas, l'acheteur ne peut retourner le matériel, sans y être autorisé par le Vendeur. Les frais et les risques du retour seront à la charge du Vendeur dans les seuls cas où un vice apparent, ou des manquants, sont effectivement constatés par celui-ci ou son mandataire. Si une réclamation s'avère justifiée, le retour fera l'objet, au choix du vendeur, d'un échange, ou d'un avoir, sans qu'il puisse être demandé aucune indemnité ou dommages-intérêts à quelque titre que ce soit. Tout retour de matériel préalablement accepté, du fait de l'acheteur comme, entre autres, une erreur de commande, de mauvaises informations communiquées pour un chiffre ou une commande faite par l'acheteur, entraînera automatiquement une décote de 20 % du montant HT du matériel concerné afin de tenir compte des frais de reconditionnement et de tout autre frais, y compris le transport, généré par ce retour. Le transport de retour sera à la charge de l'acheteur.

## ARTICLE 6 - GARANTIES - LIMITATION DE RESPONSABILITÉ

**6.1.** La garantie contractuelle ne s'applique que si l'acheteur est complètement à jour de ses obligations de paiement.

**6.2.** La garantie ne s'applique pas : (i) si le désordre provient de pièces détachées fournies par l'acheteur ou d'une conception imposée par celui-ci ; (ii) si le matériel et/ou accessoire a été modifié ou réparé par l'acheteur ou par un tiers sans l'accord écrit du Vendeur ; (iii) aux pièces d'usure, aux pièces et matières consommables, aux corrosions et abrasions dues à des conditions d'utilisation contraires aux spécifications du Vendeur ou à une utilisation non conforme à sa destination du matériel qui n'a pas été portée à la connaissance du Vendeur ; (iv) si le matériel n'est pas été utilisé conformément à sa destination, et/ou aux règles de l'art et aux prescriptions du Vendeur ; (v) si le matériel n'a pas été installé dans les règles de l'art par un installateur professionnel confirmé habilité à manipuler des fluides frigorigènes ; (vi) si le matériel n'a pas fait l'objet d'un contrat de maintenance annuel par un professionnel habilité ; (vii) en cas de dommage survenu lors de la manutention du matériel après livraison (viii) pour tout incident résultant d'un cas de force majeure comme définie ci-après : Sont considérés comme cas de force majeure outre ceux habituellement retenus par la jurisprudence des tribunaux français : les cas de grève, lock-out, attentat, intempérie, épidémie, blocage des moyens de transport et d'approvisionnement, tremblement de terre, incendie, tempête, inondation, dégâts des eaux, restrictions gouvernementales ou légales, perturbations dans les télécommunications y compris le réseau commuté des opérateurs des télécommunications et tout autre cas indépendants de la volonté des parties, empêchant l'exécution normale du présent contrat. Le Vendeur informera immédiatement l'acheteur des événements ci-dessus énumérés.

**6.3.** Les produits finis sont garantis contre tout défaut de fabrication pendant une durée d'une année à compter de la date de livraison, à moins que des conditions de garantie spécifiques ne soient consenties sur certaines gammes de matériel par le Vendeur. Les interventions au titre de la garantie contractuelle ne sauraient avoir pour effet de prolonger la durée de celle-ci.

**6.4.** Au titre de la garantie contractuelle ou de la garantie des vices cachés la seule obligation incombant au Vendeur sera, selon son choix, le remplacement gratuit ou la réparation du matériel ou de l'élément reconnu défectueux par ses services. Tout matériel appelé à bénéficier de la garantie doit être, au préalable, soumis au service après-vente du Vendeur dont l'accord est indispensable pour tout remplacement. Les frais de déplacement, de main-d'œuvre et de manutention éventuels pour le remplacement des pièces sous garantie ainsi que les frais de transport et les consommables restent à la charge de l'acheteur.

**6.5.** Dans tous les cas et quel que soit le problème rencontré, aucun dommage et intérêt ne sera dû pour pertes d'exploitation, dommages matériels ou immatériels directs ou indirects, consécutifs ou non.

## ARTICLE 7 - PIÈCES DÉTACHÉES

**7.1.** La fourniture des pièces détachées indispensables à l'utilisation du matériel du Vendeur est assurée pendant une durée de 7 ans à compter de la date de fabrication de ces derniers.

**7.2.** Les pièces détachées commercialisées par le Vendeur bénéficient d'une garantie de 6 mois à compter de leur date de livraison, sous réserve qu'elles soient installées conformément aux normes en vigueur et à leurs conditions d'utilisation. Pour application de la garantie, les pièces doivent être retournées selon la procédure décrite à l'article 5.

## ARTICLE 8 - PRIX - TARIFS - RÉDUCTIONS DE PRIX

**8.1.** Sauf disposition contraire, les prix sont établis en euros hors taxe et s'entendent franco de port pour les livraisons en France métropolitaine (hors Corse), à l'exception (a) des commandes d'un montant inférieur à 1 500 euros, pour lesquelles le transport sera facturé en sus (le forfait de transport est de 15 euros pour les commandes d'accessoires et de 35 euros pour les commandes de Produits Finis), (b) des emballages spéciaux, (c) des livraisons express et (d) des livraisons en Corse et (e) des expéditions de matériel depuis l'étranger.

**8.2.** La vente du matériel est effectuée sur la base des tarifs du Vendeur en vigueur à la date de la passation de chaque commande, où à la date d'émission de chaque devis, sous réserve d'une livraison intervenant au plus tard à la fin du deuxième mois calendaire suivant cette date. Passé ce délai, toute modification tarifaire avant la livraison sera automatiquement applicable.

**8.3.** Aucun escompte ne sera pratiqué par le Vendeur pour paiement comptant, ou pour paiement dans un délai inférieur à celui figurant aux présentes CGV ou sur la facture émise par le Vendeur.

**8.4.** Sauf convention contraire, le Vendeur pourra accorder à l'acheteur des remises sur les prix en vigueur, y compris sous forme de prime, au moment de la passation de commande, en fonction du chiffre d'affaires hors taxe réalisé annuellement ou sur une période donnée, et/ou de la quantité/nature des produits finis achetés et/ou de services éventuellement rendus par l'acheteur. Ces remises peuvent être fixes et/ou progressives et peuvent varier en fonction des catégories d'acheteurs.

**8.5.** En cas de non-respect de l'un des critères d'attribution de ces réductions de prix ou de l'une quelconque des clauses des présentes conditions de vente, la suppression du bénéfice desdites réductions de prix sera immédiate avec rétroactivité sur la totalité

de l'année concernée. Par conséquent, si des réductions de prix ont déjà été réglées par le Vendeur au cours de l'année concernée, elles devront être restituées par l'acheteur sur simple demande.

#### ARTICLE 9 - DÉLAIS ET MODALITÉS DE PAIEMENT

**9.1.** Les factures sont payables dans un délai maximum de 45 jours fin de mois ou 60 jours à compter de la date d'émission de la facture. Pour les factures récapitulatives éditées en fin de mois, le délai ne peut dépasser 45 jours à compter de la date d'émission de la facture (article L. 441-6 du Code de Commerce). Le Vendeur se réserve le droit de demander un ou plusieurs acompte(s) lors de la passation de commande et/ou avant expédition. Tout effet de commerce (lettre de change ou billet à ordre) présenté à l'acceptation doit être retourné dans les 8 jours francs de sa réception par l'acheteur.

**9.2.** Conformément aux articles L. 441-3, L. 441-6 et D. 441-5 du Code de Commerce, tout retard de paiement entraîne de plein droit, outre les pénalités de retard, à un taux égal à trois fois le taux de l'intérêt légal (soit 2,64 % au 1er janvier 2019 réactualisé chaque semestre par le Ministre chargé de l'économie, étant précisé que ce taux s'appliquera sur le montant TTC de la facture), une obligation pour le débiteur de payer une indemnité forfaitaire de 40 euros pour frais de recouvrement à défaut de règlement le jour suivant la date de paiement figurant sur la facture. En outre, en cas de retard de paiement ou paiement partiel, (i) le Vendeur pourra suspendre toutes les commandes en cours et/ou à venir; (ii) 48 heures après mise en demeure restée infructueuse, la vente sera résiliée de plein droit si bon semble au Vendeur, qui pourra demander en référé la restitution du matériel, sans préjudice de toute autre action et/ou dommages et intérêts. L'acheteur devra rembourser tous les frais occasionnés par le défaut de paiement (y compris les frais de retour sur payés) et le recouvrement des sommes dues, y compris les honoraires d'officiers ministériels et/ou de sociétés de recouvrement.

**9.3.** En aucun cas, les paiements ne peuvent être suspendus ni faire l'objet d'une quelconque compensation sans l'accord écrit et préalable du Vendeur. Tout paiement partiel s'imputera d'abord sur la partie non privilégiée de la créance, puis sur les sommes dont l'exigibilité est la plus ancienne.

#### ARTICLE 10 - RÉSERVE DE PROPRIÉTÉ ET TRANSFERT DES RISQUES

**10.1.** Le transfert de propriété du matériel est subordonné au paiement intégral du prix par l'acheteur. L'acheteur s'engage à conserver le matériel dans de bonnes conditions et à l'assurer contre tous les risques, qui seront dans tous les cas intégralement supportés par celui-ci, et ce, dès leur livraison. Afin de permettre toute action en revendication du Vendeur, l'acheteur devra identifier et individualiser le matériel.

**10.2.** Le Vendeur pourra revendiquer son matériel en quelque main qu'il se trouvera, en cas de non-paiement du prix par l'acheteur ou d'état de cessation de paiement le concernant, quand bien même ce matériel aurait fait l'objet d'une transmission à une tierce personne. En cas de revente du matériel, l'acheteur devra prévenir le sous-acquéreur de l'existence de la clause de réserve de propriété.

#### ARTICLE 11 - GESTION DES DÉCHETS DES ÉQUIPEMENTS ÉLECTRIQUES ET ÉLECTRONIQUES (DEEE)

**11.1.** Aux termes des articles R.543-172 et suivants du Code de l'environnement, il a été fait obligation aux producteurs d'équipements électriques et électroniques, au sens de l'article R.543-174 du Code de l'environnement, de contribuer ou de pourvoir à l'enlèvement et au traitement des déchets d'équipements électriques et électroniques (DEEE).

En tant que producteur DEEE ménagers, le Vendeur a procédé à son enregistrement au Registre National des Producteurs. Par application de l'article R.543-188 du Code de l'environnement, Airwell Distribution, en tant que Producteur DEEE ménagers, s'est acquittée des obligations qui lui incombent en matière d'enlèvement et de traitement des DEEE ménagers en adhérant à un organisme agréé par arrêté ministériel. Cet éco-organisme est la société ECOLOGIC ([www.ecologic-france.com](http://www.ecologic-france.com)) agréé par Arrêté Ministériel en date du 24 décembre 2014.

**11.2.** La responsabilité du Vendeur ne saurait être engagée dans l'hypothèse où les acheteurs successifs du matériel ne respecteraient pas leurs propres obligations découlant de cette même réglementation.

**11.3.** À ce titre il est rappelé que les coûts unitaires de collecte et de recyclage des déchets ménagers (Eco-participation) doivent apparaître sur les factures de vente de tout nouvel équipement électrique et électronique et que chaque acheteur successif doit respecter à l'identique et sans réfections ces coûts unitaires jusqu'au consommateur final.

**11.4.** Concernant les DEEE professionnels, le Vendeur a également procédé à son enregistrement au Registre National des Producteurs et adhéré à l'éco-organisme ECOLOGIC, conformément à l'article R.543-196 du Code de l'environnement, agréé par les Pouvoirs publics aux conditions définies par l'article R.543-197 du Code de l'environnement. À ce titre, le Vendeur applique une éco-participation lors de la commercialisation du matériel concerné par cette réglementation, permettant ainsi le recyclage de ce matériel en fin de vie.

#### ARTICLE 12 - PROPRIÉTÉ INTELLECTUELLE

**12.1.** L'acheteur est autorisé, à titre précaire, à utiliser la marque, le nom commercial, l'enseigne, les éléments graphiques et autres signes distinctifs concernant le matériel du Vendeur aux seules fins de permettre leur identification et leur promotion et dans l'intérêt exclusif du Vendeur. Ce droit d'utilisation ne confère aucun droit de propriété à l'acheteur. L'acheteur s'engage à ne pas déposer et à ne pas être titulaire de marques, modèles, noms de domaine, brevets, enseignes, noms commerciaux, références produits et autres signes distinctifs appartenant au Vendeur (ou dont elle a l'usage) ou qui pourraient prêter à confusion avec les siens.

**12.2.** Concernant les éléments graphiques du Vendeur, tels que logos ou photographies, l'acheteur s'engage à ne les utiliser et reproduire, qu'en respectant strictement la qualité de l'image et le format des éléments graphiques originaux. L'acheteur s'interdit de les modifier ou utiliser de telle manière que cela pourrait dégrader l'image de marque du Vendeur ou de celles de son matériel.

**12.3.** Le droit de l'acheteur d'utiliser les marques, noms commerciaux ou autres signes distinctifs du Vendeur cesse immédiatement lorsque les relations commerciales avec le Vendeur cessent pour quelle que raison que ce soit. De même que le non-respect par

l'acheteur des conditions d'utilisation décrites dans le présent article pourra entraîner la fin de ce droit d'utilisation à tout moment par simple courrier.

#### ARTICLE 13 - PROTECTION DES DONNÉES À CARACTÈRE PERSONNEL

**13.1.** Au titre de la présente clause, les termes « Données à Caractère Personnel », « Traitement », « Responsable du Traitement », « Sous-traitant », ont la définition qui est donnée à ces termes au sein de l'article 4 du Règlement Européen 2016/679 du 27 avril 2016 (ci-après le « Règlement Général sur la Protection des Données » ou « RGPD »).

**13.2.** Dans le cadre de l'exécution des présentes Conditions Générales, Airwell Distribution est amenée à collecter et traiter des Données à Caractère Personnel concernant le Client, les salariés, les représentants, et/ou dirigeants du Client afin de lui permettre de gérer la relation contractuelle. Dans ce contexte, Airwell Distribution en qualité de Responsable du Traitement, est amenée à mettre en place un Traitement de données, dans le respect de la réglementation applicable, dont les finalités sont la gestion des Clients (en ce compris la gestion du contrat, des commandes, de la livraison, des factures, de la comptabilité, le suivi de la relation contractuelle), et plus généralement la gestion des opérations lui permettant de communiquer avec le Client. Dans le cadre du suivi de la qualité et de la formation du Service Clients, certains appels téléphoniques peuvent également être enregistrés. De même, en fonction du choix émis lors de la commande, le Client peut recevoir des annonces et offres spéciales de notre part.

**13.3.** Les Traitements mis en œuvre dans ce contexte sont fondés sur :

- l'exécution du contrat : il s'agit des Traitements ayant pour finalité la gestion du contrat, des commandes, de la livraison, de la facturation et le suivi de la relation contractuelle;
- l'intérêt légitime d'Airwell Distribution, et plus particulièrement son intérêt économique : il s'agit des Traitements liés aux opérations de prospection commerciale. En effet, ces traitements participent à l'amélioration et à la promotion de ses services par Airwell Distribution et bénéficient ainsi tant au Client, salariés, représentants, et/ou dirigeants du Client qu'à Airwell Distribution sans porter atteinte aux intérêts, droits et libertés fondamentaux du Client.

**13.4.** Les Données à Caractère Personnel collectées et traitées dans ce contexte ainsi que l'intégralité du fichier associé au Client seront conservées pendant toute la durée de la relation contractuelle et pendant la durée de prescription applicable (5 ans en matière de relations entre commerçants; 10 ans pour respecter les obligations comptables et fiscales).

**13.5.** Les Données à Caractère Personnel collectées et traitées dans ce contexte sont rendues accessibles aux services compétents en interne, c'est-à-dire à savoir principalement le Service Clients, les Services logistiques pour s'assurer de l'acheminement des commandes, le Service Comptabilité, le Service Marketing, les Services commerciaux et en cas de besoin le Service Informatique.

Les informations recueillies et notamment les Données à Caractère Personnel pourront être communiquées à des tiers, agissant en qualité de Sous-Traitant, liés par un contrat de sous-traitance pour exécuter notamment des services d'hébergement, de stockage, d'analyses, de communication, de traitement de données, de gestion de bases de données ou encore de maintenance informatique. Ces Sous-Traitants n'agissent que sur instructions d'Airwell Distribution et n'auront accès aux Données à Caractère Personnel du Client, des salariés, représentants et/ou dirigeants du Client que pour exécuter leurs services et seront tenus aux mêmes obligations de sécurité et de confidentialité qu'Airwell Distribution.

**13.6.** Les Données à Caractère Personnel collectées et traitées dans ce contexte pourront faire l'objet, dans le cadre du Service Clients, d'un transfert vers un Sous-Traitant établi en dehors de l'Union Européenne. Lorsque les données sont transférées en dehors de l'Union Européenne, Airwell Distribution met en place toutes les garanties appropriées visant à assurer la protection des données du Client, des salariés, représentants et/ou dirigeants du Client en conformité avec la réglementation applicable, en ce compris par la signature d'accords contraignants intégrant les clauses contractuelles types de la Commission Européenne dont une copie est consultable sur le site de la CNIL.

**13.7.** Conformément à la réglementation applicable, le Client et/ou les salariés, les représentants et dirigeants du Client disposent d'un droit d'accès, de rectification, d'effacement des Données à Caractère Personnel les concernant, d'un droit à la limitation du Traitement, ainsi que d'un droit d'opposition au Traitement des données les concernant. Le Client et/ou les salariés, les représentants et dirigeants du Client disposent également d'un droit à la portabilité des données qu'ils ont confiées à Airwell Distribution.

Pour exercer ces droits, le Client et/ou les salariés les représentants et dirigeants du Client peuvent adresser une demande par voie postale à Airwell Distribution à l'adresse de son siège social au jour dudit envoi.

**13.8.** En cas de difficulté en lien avec la gestion des Données à Caractère Personnel, le Client, les salariés, représentants et/ou dirigeants du Client peuvent adresser une réclamation auprès du Délégué à la Protection des Données d'Airwell Distribution Manon Castanié dont les coordonnées sont [mcastanie@airwell-res.com](mailto:mcastanie@airwell-res.com) / 01 76 21 82 29 ou auprès de la CNIL ou de toute autre autorité compétente.

**13.9.** Le Client s'engage à transmettre l'information figurant au sein de cet Article 13 à ses salariés, dirigeants et/ou représentants dont les Données à caractère Personnel pourraient être traitées par Airwell Distribution du fait de l'exécution des présentes Conditions Générales.

#### ARTICLE 14 - VENTE HORS FRANCE MÉTROPOLITAINE

En raison des législations, réglementations et normes différentes, le Vendeur décline toute responsabilité pour le matériel livré ou installé hors France métropolitaine excluant ainsi l'application de la garantie visée à l'article 6.

#### ARTICLE 15 - ATTRIBUTION DE JURIDICTION - LOI APPLICABLE

Les présentes conditions générales de ventes sont soumises à la loi française. Tout litige sera de la compétence exclusive du Tribunal de commerce de Versailles, même en cas de référé, de demande incidente ou de pluralité de défendeurs ou d'appel en garant.

LES PRÉSENTES CONDITIONS GÉNÉRALES PEUVENT VOUS ÊTRE ENVOYÉES IMMÉDIATEMENT EN GROS CARACTÈRES SUR SIMPLE DEMANDE. CES CONDITIONS ÉTANT ESSENTIELLES À L'ENGAGEMENT DU VENDEUR, NOUS VOUS INVITONS À NOUS SOLLICITER SI LEUR LISIBILITÉ NE VOUS CONVENAIT PAS.

## TECHNOLOGIE



### SIMPLICITÉ D'ASSEMBLAGE

Unité compatible avec différentes unités intérieures.



### DC INVERTER

Compresseur avec moteur DC Inverter haute efficacité.



### FLUIDE R410A

Fluide réfrigérant R410A.



### FLUIDE R32

Fluide réfrigérant R32.



### FLUIDE R407C

Fluide réfrigérant R407C.



### FLUIDE R290

Fluide réfrigérant R290.



### DÉTENDEUR ÉLECTRONIQUE

Contrôle précis du débit de réfrigérant avec optimisation des performances et protection du compresseur.



### DÉBIT D'AIR 4D

Diffusion du flux d'air optimum, grâce au contrôle des grilles horizontales et verticales intégrées à l'unité intérieure.



### MULTIFLUX 360°

Flux d'air homogène à 360° pour un meilleur confort.



### TRAITEMENT GOLDEN FIN

Protection des échangeurs contre la corrosion tout en améliorant les transferts thermiques.

## QUALITÉ DE L'AIR



### FILTRE NANOMÉTRIQUE PHOTOCATALYTIQUE

Purification de l'air en retenant à 99,9% les COV (Composants Organiques Volatiles).



### FILTRE ANTIBACTÉRIEN

Retient poussières et bactéries pour une meilleure qualité d'air.



### NETTOYAGE/SÉCHAGE AUTOMATIQUE

Nettoyage et séchage avec le mode clean de l'unité intérieure pour une meilleure qualité d'air.



### APPORT D'AIR NEUF

Raccordement possible à une alimentation d'air neuf.

## FONCTIONS UTILISATEURS



### I FEEL

Confort optimum, grâce à la sonde d'ambiance intégrée dans la commande à distance.



### MODE NUIT

Mode économique qui pilote le rafraîchissement ou le chauffage durant la nuit.



### MODE SILENCE

Abaissement du niveau sonore pour un plus grand confort acoustique.



### DÉTECTEUR FUITE RÉFRIGÉRANT

Indique un manque de réfrigérant et arrête le système pour protéger le compresseur.



### PROGRAMMATION JOURNALIÈRE

Programmation journalière en fonction du rythme de vie de l'utilisateur.



### DÉMARRAGE AUTOMATIQUE

En cas de coupure de courant, redémarrage automatique dans le dernier mode de fonctionnement du système.



### VERROUILLAGE DES TOUCHES

Évite toute manipulation de la télécommande non désirée.



### WIFI

Pilotage à distance par WiFi via l'application.



### SOLUTION DE REDONDANCE

Produit compatible avec solution de redondance Airwell.

## FONCTIONS INSTALLATEURS



### AFFICHAGE DIGITAL VIA L'UNITÉ INTÉRIEURE

Affichage digital des paramètres et des codes défauts sur l'unité intérieure.



### AUTO-DIAGNOSTIC

Diagnostic précis du dysfonctionnement du système.



### POMPE À CONDENSATS INTÉGRÉE

Installation simplifiée, grâce à la pompe à condensats intégrée.



### RACCORDEMENT CONDENSATS DROITE/GAUCHE

Raccordement du tube des condensats à droite ou à gauche de l'unité intérieure.



### SORTIE ALARME

Transmission à distance d'un défaut de fonctionnement.



### CONTACT SEC ON/OFF

Connexion à un accessoire de détection (room card, détection de présence, de fenêtre...) afin de réaliser des économies d'énergie.



### COMPATIBLE GTC

Connexion possible sur système GTC en ModBus.



### DISPOSITIF DE SURVEILLANCE DU FONCTIONNEMENT

Interface locale de surveillance des paramètres de fonctionnement.



### CONTRÔLE DE LA CONSOMMATION D'ÉNERGIE

Relevé de la consommation d'énergie de l'unité (compteur en option chez Airwell).



### CONTACT SEC POUR MODE NUIT DE L'UNITÉ EXTÉRIEURE

Abaissement de la vitesse et du niveau sonore de l'unité extérieure.



### CONTACT SEC POUR INTERRUPTEUR DE SECOURS DE L'UNITÉ EXTÉRIEURE

Mise en marche ou arrêt de l'unité extérieure à partir de la télécommande.



### UNITÉ EXTÉRIEURE SORTIE ALARME

Unité extérieure avec sortie alarme.



### MODE MAINTENANCE

Facilite la maintenance par visualisation des paramètres systèmes sur l'unité intérieure.



### MODE CHAUD SEUL

Paramétrage de l'appareil en mode chauffage seul.

## GAMME CHAUFFAGE



### DC INVERTER

Compresseur avec moteur DC Inverter haute efficacité.



### FLUIDE R410A

Fluide réfrigérant R410A.



### FLUIDE R32

Fluide réfrigérant R32.



### R134A FLUID

Fluide réfrigérant R134a.



### PROGRAMMATION JOURNALIÈRE

Option de paramétrage d'un programme de contrôle de la mise en marche et de l'arrêt de l'appareil en temps réel.



### PROGRAMMATION HEBDOMADAIRE

Programmeur définissant un scénario qui sera exécuté automatiquement par l'appareil de façon hebdomadaire.



### TÉLÉCOMMANDE SÉCURISÉE

Verrouiller la fonction télécommande pour éviter des actions non désirées.



### SORTIE APPAREIL ON/OFF

Option de transmission de l'indication sur la télécommande que l'appareil est en MARCHÉ ou à l'ARRÊT.



### FONCTIONNEMENT EN MODE CHAUD JUSQU'À -20 °C EXTÉRIEUR

Fonctionnement en mode chaud même à très basse température extérieure, grâce à une conception spéciale de l'unité.



### HAUTE TEMPÉRATURE JUSQU'À 55°/60 °C

Générateur de chaleur fonctionnant jusqu'à 55°/60 °C.



### EAU CHAUDE SANITAIRE

Production d'eau chaude sanitaire.



### PLANCHER CHAUFFANT

Raccordement possible d'un émetteur de chaleur basse température.



### RADIATEUR HAUTE TEMPÉRATURE

Raccordement possible d'un émetteur de chaleur haute température.



### RADIATEUR BASSE TEMPÉRATURE

Raccordement possible d'un émetteur de chaleur basse température.



### REMPLACEMENT DE CHAUDIÈRE

Remplacement d'une chaudière éconergivore par une pompe à chaleur économique Airwell.



### RELÈVE DE CHAUDIÈRE

Mise en place d'une pompe à chaleur en complément d'une chaudière.



### LOIS D'EAU

Régulation de la puissance par loi d'eau. Deux lois d'eau disponibles et programmables.



### CEE

Produit certifié CEE.



### ENR

Produit compatible avec la norme ENR.



### CERTIFICATION KEYMARK

Produit certifié Keymark.



### RT 2012

Produit compatible avec la norme RT 2012 (en mode chaud seul).







### **LES DÉCHETS D'ÉQUIPEMENTS ÉLECTRIQUES ET ÉLECTRONIQUES (DEEE)**

Les équipements électriques et électroniques (EEE) contiennent souvent des substances ou composants dangereux pour l'environnement, mais ils présentent aussi un fort potentiel de recyclage des matériaux qui les composent.

Pour répondre à ces enjeux sanitaires et environnementaux, l'Union européenne a défini les conditions de mise sur le marché des EEE ainsi que le cadre de la gestion des déchets d'équipements électriques et électroniques (DEEE).

Dans le cadre de la responsabilité élargie des producteurs, les producteurs d'équipements électriques et électroniques ménagers sont responsables de l'enlèvement et du traitement des DEEE ménagers collectés.

Afin de respecter ces obligations, la société AIRWELL est adhérente de l'éco-organisme Ecologic pour la collecte et traitement des déchets d'équipements électriques et électroniques (DEEE).

# Airwell

CLIMATISATION ET CHAUFFAGE

Notre Service Après-Vente

tél. ■ +33 (0)1 76 21 82 94

**SUPPORT TECHNIQUE:**

e-mail ■ [service@airwell-res.com](mailto:service@airwell-res.com)

Airwell  
Distribution

Imprimé en France.

10, RUE DU FORT DE SAINT CYR - 78180 MONTIGNY LE BRETONNEUX, FRANCE  
TÉL. : +33 (0)1 76 21 82 00 - [www.airwell.fr](http://www.airwell.fr)